

BÉTON | CHALETS | JEUX D'EXTÉRIEUR | CARPORTS | GARAGES | ABRIS POUR ANIMAUX | AUVENTS
TERRASSES | SÉPARATIONS DE JARDIN | ABRIS DE JARDIN | DÉCORATION | BOIS DE JARDIN | MEUBLES DE JARDIN | BIEN-ÊTRE

TUINDECO

CATALOGUE

2020

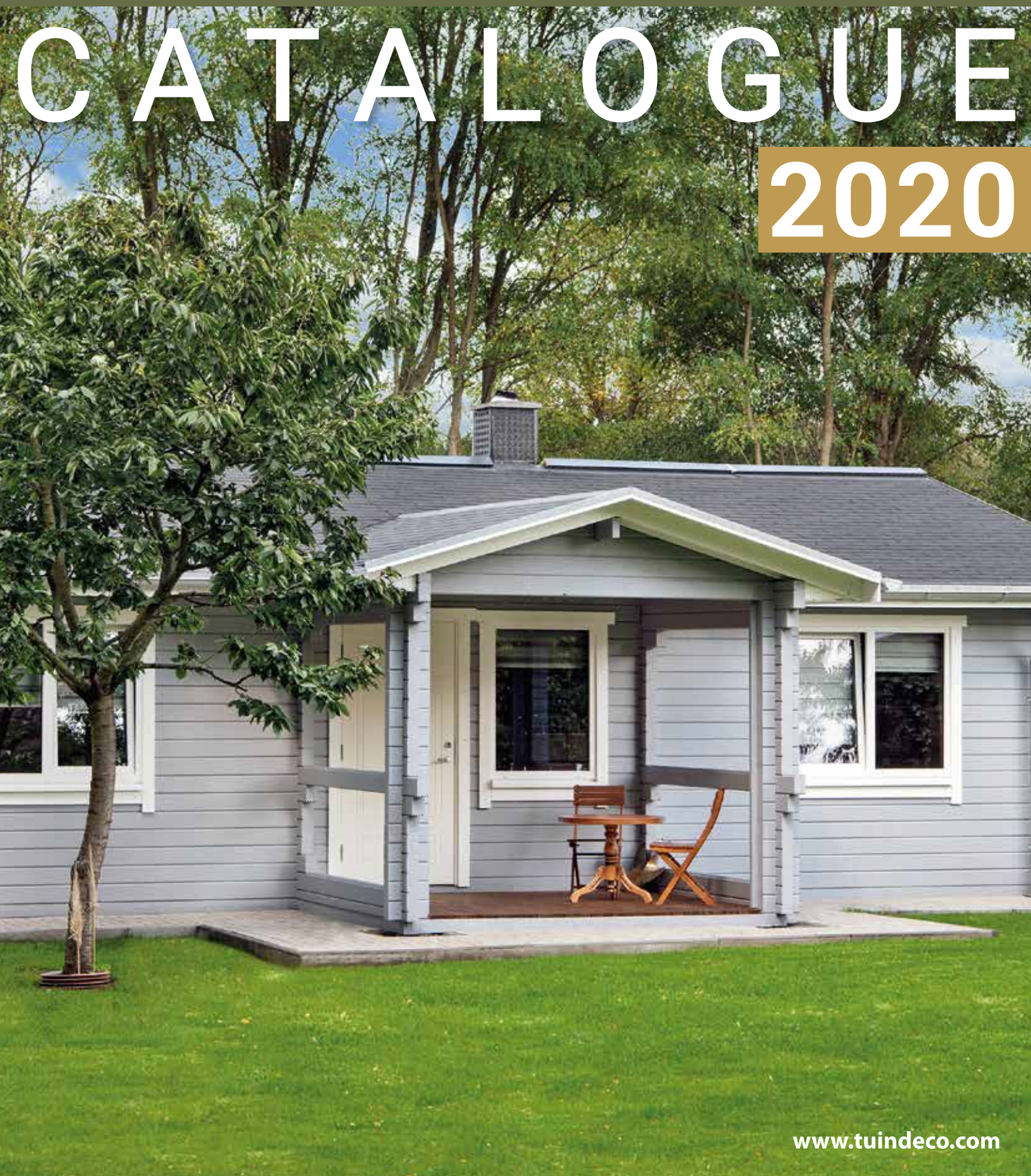

COMMENCER À UTILISER SOI-MÊME TUINDECO l'appli



“Visualisez simplement une un chalet en mandriers dans votre jardin !”

Avec l'**appli TuindecO**, il est très facile d'installer une chalet en mandriers virtuellement dans votre jardin. Il suffit de scanner le sol, de choisir votre cabane en rondins préférée et de la placer à l'endroit souhaité. Cela signifie que votre conception est prête en seulement **3 étapes**.



Il y a aussi un **scanner de code QR** pratique dans l'application. Pointez la caméra sur l'image dans le catalogue et l'appli vous mènera rapidement à plus d'informations sur la cabane en rondins. Ainsi, vous pouvez être sûr de faire un choix éclairé.

Avec l'appli TuindecO, vous n'avez plus à vous soucier de savoir si une cabane en rondins est adaptée ou non. En outre, avec cette appli, vous pouvez également visualiser l'intérieur d'une cabane en rondins. Votre choix se porte-t-il sur une cabane en rondins différente ? Alors, elle sera installée virtuellement dans votre jardin en un instant.

Et si vous souhaitez connaître d'autres opinions, vous pouvez partager le design avec votre famille, vos amis et vos connaissances. Téléchargez gratuitement l'appli et commencez directement à décorer votre jardin !

- ✓ Facile à utiliser
- ✓ Est source d'inspiration
- ✓ Partager sur les réseaux sociaux
- ✓ Informations supplémentaires sur le produit

SÉPARATIONS DE JARDIN & SYSTÈMES EN BÉTON

Béton	5
Écrans de jardin.....	20
Portes d'écrans.....	38
Grillage et treillis	43
Séparations naturelles.....	48
Clôture	50

BOIS DE JARDIN

Pin	57
Sapin	60
Red Class Wood.....	62
Mélèze/douglas	64
Steamed 5* Class wood	70
Peint en gris.....	71
Peint en noir	72
Bois dur	74
Bois rond	76
L' accessoires.....	77

SOL & TERRASSE

Éléments de terrasse.....	81
Dalles de jardin.....	85
Gravier et cailloutis.....	88

ABRIS DE JARDIN, ABRIS POUR ANIMAUX & DÉCORATION

Pergolas	89
Abris pour animaux.....	92
Abris de jardin	95
Jardinière en teck.....	102

JEUX D'EXTÉRIEUR

Aires de jeux.....	103
Meubles pour enfants.....	113
Accessoires de jeux.....	114
Maisonnettes de jeux.....	117

MEUBLES DE JARDIN

Meubles de jardin	121
Chauffage de terrasse.....	138

BIEN-ÊTRE

Bains à remous.....	139
Saunas	141
Jacuzzi	146

AUVENTS, CARPORTS & GARAGES

Voiles d'ombrage et voiles solaires	149
Pavillons	151
Garage et Carports.....	163
Vérandas et salons de jardin	174
CONSTRUCTIONS DIY	178
Auvents modulaires	196
Accessoires.....	231

CHALETS & CABANONS DE JARDIN

Abri de jardin	237
Gazebos cabane en rondins.....	240
Chalets	244
Constructions sur mesure.....	417

SPECIALS

Specials.....	421
---------------	-----

ACCESSOIRE DE CHALET

Produits de préservation du bois	431
Portes et fenêtres	433
Planchers / fondations de chalets.....	435
Couverture de toit.....	436
Profilé de chalet.....	438
Garniture.....	440
Gouttières.....	441

Tuindeco a consciemment opté pour une harmonie entre les Personnes, la Planète et les Profits au sein de ses activités. Tuindecò se concentre sur les nouvelles opportunités du marché, la croissance et l'innovation offrant des avantages pour l'homme, la société et l'environnement. Tuindecò veille depuis des années à ce que ses matériaux et produits en bois répondent à ses propres normes de qualité durable et ne vendra jamais du bois issu d'une exploitation illégale.

En 2013, Tuindecò a rejoint le réseau de partenaires de FSC Pays-Bas. Considérée comme l'un des principaux fournisseurs de bois de jardin aux Pays-Bas, l'entreprise Tuindecò démontre ainsi clairement l'importance du FSC et souligne sa volonté de contribuer à la protection et à la gestion responsable des forêts dans le monde. C'est consciemment que nous allons encore plus loin que le règlement européen sur le bois (le FLEGT ou Forest Law Enforcement Governance & Trade) entré en vigueur au mois de mars 2013 et qui doit freiner les importations de bois illégal.

Nous fournissons des produits issus de la forêt et nous trouvons donc tout à fait logique de savoir d'où ils proviennent et quelles techniques sont appliquées dans la forêt. Il est en outre important que nous puissions continuer à fournir des produits en bois à l'avenir. L'utilisation de bois certifié FSC ainsi que notre partenariat avec FSC Pays-Bas concrétisent ces souhaits.

Les chiffres du CBS (Bureau central néerlandais de statistiques) ont révélé que le pourcentage de bois produit/traité durablement et certifié augmente chaque année, en partie grâce à Tuindecò, ce dont nous sommes fiers.



FLEGT est l'acronyme de Forest Law Enforcement, Governance and Trade.

Le plan d'action FLEGT a été initié en 2003 déjà, dans le but de diminuer l'abattage illégal de bois en stimulant et en réalisant une gestion légale et durable des forêts. Le 1^{er} contrat de partenariat volontaire avec l'Indonésie est entré en vigueur le 15 novembre 2016. Tous les produits du bois provenant d'Indonésie et importés en Europe doivent répondre au règlement FLEGT depuis le 15 novembre 2016. Aux Pays-Bas, la NVWA (Autorité néerlandaise de surveillance des produits alimentaires et non alimentaires) est l'instance compétente chargée du contrôle d'authenticité, conformément à l'autorisation, de toutes les marchandises importées. En coopération avec la douane, la NVWA contrôle les expéditions par échantillonnage.



La société Tuindecò est certifiée FSC (Forest Stewardship Council) et PEFC (Programme for the Endorsment of Forest Certification).

Le PEFC, Programme for the Endorsment of Forest Certification, est une organisation mondiale non gouvernementale et à but non lucratif qui vise à favoriser la gestion durable des forêts. L'objectif final de PEFC est que toutes les forêts du monde soient gérées responsablement. En faisant certifier leur gestion forestière, les propriétaires forestiers démontrent qu'ils gèrent leur forêt conformément aux exigences de PEFC. Le bois certifié PEFC a été récolté dans une forêt certifiée. Les entreprises certifiées Chain of Custody en aval de la chaîne peuvent transformer ce bois en produits certifiés PEFC. Pour plus d'informations, consultez le site Web de PEFC International : www.pefc.org ou de PEFC www.pefc-france.org



Le Forest Stewardship Council ou FSC (Conseil pour la bonne gestion des forêts) est une organisation internationale à but non lucratif qui a été créée en 1993 afin de promouvoir une gestion écologique, socialement responsable et économiquement rentable des forêts dans le monde. Le FSC stimule la gestion responsable des forêts. Pour plus d'informations, consultez le site Web du FSC International : www.fsc.org ou du FSC Pays-Bas : www.fsc.org

Vous y trouverez également les 10 principes FSC d'une bonne gestion forestière.

Les propriétaires forestiers, les négociants en bois, les groupes écologiques et les représentants des groupes de population locale doivent collaborer afin d'améliorer la gestion des forêts aux quatre coins du monde. L'un des principaux objectifs est de gérer la production de bois de façon économiquement viable par des méthodes écologiquement et socialement responsables.

La mission première du FSC est de veiller à ce que les forêts, tropicales et autres, soient gérées correctement.

Grâce au système de certification FSC, les propriétaires forestiers qui respectent les accords peuvent se distinguer de ceux qui ne gèrent pas correctement leurs forêts. Le FSC veille en outre à ce que le bois certifié soit reconnaissable par le consommateur. Ce dernier a la garantie que le bois provient de forêts gérées correctement et qu'il a été suivi tout au long de la filière commerciale. La certification est l'instrument de garantie, tant de la gestion forestière que de la filière commerciale. Elle se fait par l'une des organisations indépendantes accréditées par le FSC.

L'organisation PEFC n'a pas défini d'exigences propres pour la gestion forestière mais elle applique les plus de 250 exigences extraites d'une concertation internationale multipartite. Ces critères internationaux ont été adoptés par 149 pays. PEFC connaît des critères économiques et écologiques mais aussi des exigences strictes pour des normes sociales du travail (International Labour Organization). Résultat : en présence du label FSC ou PEFC, nous pouvons à juste titre affirmer que le produit est exclusivement FSC/PEFC. Des contrôleurs indépendants veillent au respect des critères.



Le label Komo est appliqué par la Fondation Bureau des Approbations pour les matières en bois (Stichting Keuringsbureau Hout - SKH). La mission de cette fondation est d'émettre des certificats de qualité et de contrôler entre autres l'imprégnation sous haute pression du bois avec un produit fongicide, insecticide et qui prolonge par ailleurs la durée de vie du bois.

La mission de cette fondation est de certifier les soins apportés durant le processus, du matériau de base (le bois dans le cas présent) au produit fini, conformément à des directives définies. Les directives visant la conservation du bois mentionnent entre autres les critères auxquels les produits d'imprégnation, les processus d'imprégnation et les produits imprégnés doivent satisfaire. Tuindecò réalise toujours ses imprégnations conformément aux directives les plus récentes.

En résumé : Un certificat KOMO garantit une préservation environnementalement responsable du bois et donc un produit correctement imprégné. Les articles Tuindecò qui jouissent d'un certificat KOMO sont reconnaissables au logo KOMO.



La société Kiwa, fondée en 1948, fait partie des 20 plus grandes entreprises mondiales en matière de tests, d'inspection et de certification (TIC). Kiwa est membre de la NVCI, l'Association néerlandaise des organismes de certification. La NVCI est l'organisation sectorielle pour les organismes de certification et d'inspection aux Pays-Bas.

Kiwa donne une vision précise en matière de qualité, sécurité, santé, durabilité, efficacité et contrôle, ce qui contribue à créer la confiance dans les produits que nous livrons. Les certificats et rapports délivrés par KIWA sont une preuve fiable de la conformité aux législations et réglementations (européennes).

EN 12839:2012 pour les produits en béton fabriqués : éléments pour clôtures et BRL 5070 pour le certificat de produit NL BSB pour les produits en béton : les éléments pour le béton s'appliquent ici.

Pour plus d'informations, visitez le site web de Kiwa : www.kiwa.nl

Alleen producten als zodanig aangemerkt in deze catalogus zijn FSC- of PEFC-gecertificeerd



Système bois-béton IJssel

Berton® Poteau en béton à tête diamant avec faces biseautées

Le système bois-béton IJssel est le système de béton le plus choisi. Cela vient entre autres du fait que les poteaux pour ce système en béton existent en diverses longueurs et s'adaptent ainsi aux diverses hauteurs. Les poteaux sont lisses sur les 4 côtés. Les poteaux en béton ont une dimension fixe de rainure, qui correspond aussi bien à 1 sous-plaque lisse qu'à 1 sous-plaque étroite à motif.

Si vous choisissez d'utiliser un écran voûté avec ces poteaux, vous devez insérer des blocs de remplissage spécialement conçus à cet effet, sous la rainure (voir pagina 19). Pour notre très vaste assortiment d'écrans de jardin pour ce système bois-béton, voir page 20.

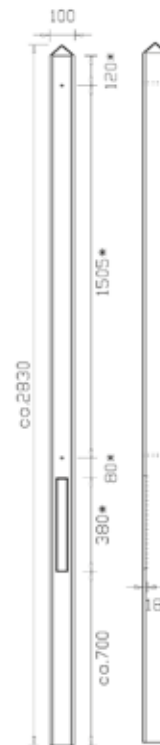

	longueur de poste:	pour écrans:	Blanc/gris	Anthracite	Revêtement anthracite
<input type="checkbox"/> modèle intermédiaire	10x10x190 cm	90x180 cm	1.52180	1.53180	1.53180C
<input type="checkbox"/> modèle d'angle	10x10x190 cm	90x180 cm	1.52180H	1.53180H	1.53180HC
<input type="checkbox"/> modèle en T	10x10x190 cm	90x180 cm	1.52180T	1.53180T	1.53180TC
<input type="checkbox"/> modèle d'extrémité	10x10x190 cm	90x180 cm	1.52180E	1.53180E	1.53180EC
<input type="checkbox"/> modèle intermédiaire	10x10x220 cm	120x180 cm	1.52220	1.53220	1.53220C
<input type="checkbox"/> modèle intermédiaire	10x10x250 cm	150x180 cm	1.52250	1.53250	1.53250C
<input type="checkbox"/> modèle intermédiaire	10x10x280 cm	180x180 cm	1.52280	1.53280	1.53280C
<input type="checkbox"/> modèle intermédiaire avec passage de câble	10x10x280 cm	180x180 cm	1.52700	1.53700	1.53700C
<input type="checkbox"/> modèle d'angle	10x10x280 cm	180x180 cm	1.52280H	1.53280H	1.53280HC
<input type="checkbox"/> modèle en T	10x10x280 cm	180x180 cm	1.52280T	1.53280T	1.53280TC
<input type="checkbox"/> modèle d'extrémité	10x10x280 cm	180x180 cm	1.52280E	1.53280E	1.53280EC

La dimension de l'écran dépend de la longueur du poteau. Vous retrouverez le matériel nécessaire dans le tableau ci-dessus.

Si vous choisissez une sous-plaque étroite à motif, vous ne pourrez utiliser un chape-on en bois que si vous raccourcissez l'écran de 2 cm.



Système bois-béton Maas

Berton® Poteau en béton à tête diamant avec faces biseautées

Le système bois-béton Maas est une version longue du système IJssel. Les poteaux en béton de 308 cm de long ont une rainure convenant à 2 sous-plaques lisses ou 2 sous-plaques étroites à motif. Il est également possible d'utiliser 1 plaque large à motif, mais vous devez alors combler le dessous avec les blocs de remplissage spécialement conçus à cet effet (voir page 19). Les deux possibilités sont en combinaison avec un écran de jardin de 180 cm de haut. Pour notre très vaste assortiment d'écrans de jardin pour ce système bois-béton, voir pagina 20.



- modèle intermédiaire
- modèle d'angle
- modèle d'extrémité

longueur de poste:	pour écrans:
10x10x308 cm	180x180 cm
10x10x308 cm	180x180 cm
10x10x308 cm	180x180 cm

Blanc/gris
1.52308
1.52308H
1.52308E

Anthracite
1.53308
1.53308H
1.53308E

Revêtement anthracite
1.53308C
1.53308HC
1.53308EC

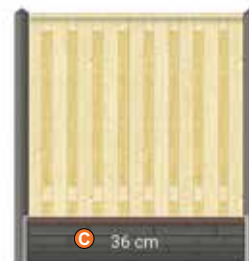

Système bois-béton Waal

Berton® Poteau en béton à tête ronde avec faces biseautées

Le système de béton de bois Waal est similaire au système IJssel, mais avec une tête semi-circulaire. Ces poteaux en béton sont disponibles en 180 cm et 280 cm de long et ont une rainure qui convient à la fois pour 1 panneau inférieur lisse et 1 panneau inférieur à motif étroit.



- modèle intermédiaire
- modèle intermédiaire

longueur de poste:	pour écrans:
10x10x190 cm	90x180 cm
10x10x280 cm	180x180 cm

Blanc/gris
1.52180R
1.52280R

Anthracite
1.53180R
1.53280R

Revêtement anthracite
1.53180RC
1.53280RC



Système bois-béton Rijn

Berton® Poteau en béton blanc/gris à tête diamant, 3 rainures et faces biseautées

Le système bois-béton Rijn est similaire au système IJssel, mais avec trois rainures sur les côtés.

Ces pieux en béton mesurent 280 cm de long et ont une rainure qui convient à la fois à une plaque de base à motif lisse et à une plaque de fond étroite.

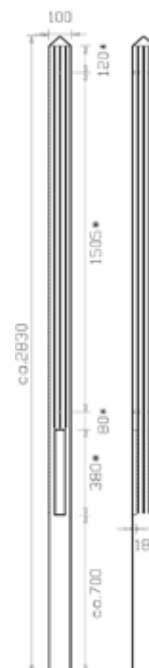

modèle intermédiaire

longueur de poste: 10x10x280 cm
pour écrans: 180x180 cm

Blanc/gris
1.58470

Anthracite
1.58570

Revêtement anthracite
1.58570C



Système bois-béton Amstel

Berton® Poteau léger en béton à tête diamant avec faces biseautées

Grâce à une composition spéciale de matières premières, le poteau en béton léger est bien plus solide que le poteau en béton standard. Ces poteaux légers en béton, d'un poids de 43 kg, sont ainsi plus maniables que les poteaux en béton habituels.

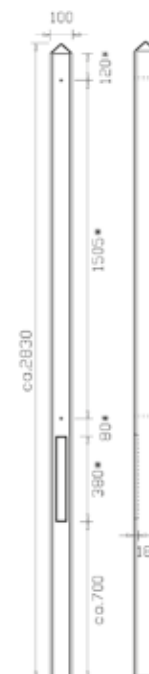

modèle intermédiaire

longueur de poste: 10x10x280 cm
pour écrans: 180x180 cm

Blanc/gris
1.52800

Anthracite
1.53800

Revêtement anthracite
1.53800C

modèle d'angle

10x10x280 cm 180x180 cm 1.52800H

1.53800H

1.53800HC

modèle en T

10x10x280 cm 180x180 cm 1.52800T

1.53800T

1.53800TC

modèle d'extrémité

10x10x280 cm 180x180 cm 1.52800E

1.53800E

1.53800EC



Système bois-béton Schelde

Berton® Poteau en béton à tête diamant avec faces biseautées

Les pieux en béton de ce système ont une épaisseur de 8,5x8,5 cm et une taille de ristourne fixe qui convient à la fois à 1 plaque de base à motif lisse et à 1 étroite. Il y a des trous pré-perçés supplémentaires, de sorte que ce système convient à la fois à 2 et 2 avec 3 lignes intermédiaires.

Voir page 20 pour une gamme très complète d'écrans de jardin pour ce système bois-béton.

Nouveau

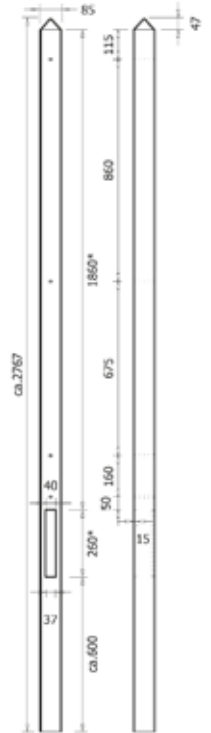

	longueur de poste:		Blanc/gris	Anthracite	Revêtement anthracite
<input type="checkbox"/> modèle intermédiaire	8.5x8.5x180 cm	90x180 cm	1.52180	1.53180	1.53180C
<input type="checkbox"/> modèle d'angle	8.5x8.5x180 cm	90x180 cm	1.52280H	1.53280H	1.53280HC
<input type="checkbox"/> modèle d'extrémité	8.5x8.5x180 cm	90x180 cm	1.52180E	1.53180E	1.53180EC
<input type="checkbox"/> modèle intermédiaire	8.5x8.5x277 cm	180x180 cm	1.52280	1.53280	1.53280C
<input type="checkbox"/> modèle d'angle	8.5x8.5x277 cm	180x180 cm	1.52280H	1.53280H	1.53280HC
<input type="checkbox"/> modèle d'extrémité	8.5x8.5x277 cm	180x180 cm	1.52280E	1.53280E	1.53280EC

La dimension de l'écran dépend de la longueur du poteau.
Les dimensions requises de l'écran de jardin peuvent être trouvées dans le tableau ci-dessus.

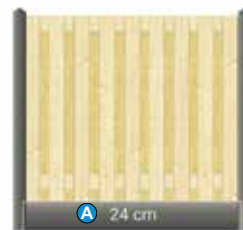

Système bois-béton Lek

Berton® Poteau Slimline en béton à tête diamant avec faces biseautées

Le poteau en béton Slimline de 7,5x7,5 cm est un modèle plus fin que le poteau en béton standard de 10x10 cm. Les poteaux en béton Slimline, d'un poids de 34 kg, sont ainsi plus maniables que les poteaux en béton habituels. Malgré ses dimensions inférieures, ce poteau est particulièrement solide, en raison de la composition des matières premières. Les propriétés mécaniques sont comparables à celles des poteaux de 10x10 cm.

- modèle intermédiaire
- modèle d'extrémité

longueur de poste: pour ecrans:
 7.5x7.5x280 cm 180x180 cm

Blanc/gris
 1.58600
 1.58600E

Anthracite
 1.58700
 1.58700E

Revêtement anthracite
 1.58700C
 1.58700EC



Système bois-béton Geul

Berton® Poteau en béton à tête diamant avec faces biseautées. Pour 2 plaques à motifs lisses ou 2 plaques à motifs étroites

Ces poteaux en béton de 280 cm ont une dimension fixe de rainure, où peuvent être insérées 2 plaques lisses ou 2 plaques étroites à motif. Un chaperon peut être monté au-dessus des plaques. Un écran de 150 cm de haut avec un chaperon vient au-dessus.

Pour un très vaste assortiment d'écrans de jardin pour ce système bois-béton, Voir de la page 20.



	longueur de poste:	pour écrans:	Blanc/gris	Anthracite	Revêtement anthracite
<input type="checkbox"/> modèle intermédiaire	10x10x280 cm	150x180 cm	1.58285	1.58385	1.58385C
<input type="checkbox"/> modèle intermédiaire avec passage de câble	10x10x280 cm	150x180 cm	1.52702	1.53702	1.53702C
<input type="checkbox"/> modèle d'angle	10x10x280 cm	150x180 cm	1.58285H	1.58385H	1.58385HC
<input type="checkbox"/> modèle en T	10x10x280 cm	150x180 cm	1.58285T	1.58385T	1.58385TC
<input type="checkbox"/> modèle d'extrémité	10x10x280 cm	150x180 cm	1.58285E	1.58385E	1.58385EC



Attention : si vous choisissez des sous-plaques étroites à motif, vous devez tenir compte que vous ne pourrez utiliser qu'un seul chaperon. (La combinaison de chaperons en béton et en bois est possible mais vous devez alors raccourcir l'écran).



Système bois-béton Schie

Berton® Poteau en béton à tête diamant avec faces biseautées

Les poteaux en béton de 280 cm ont une dimension fixe de rainure, où peuvent être insérées 2 plaques larges à motif.

Il est également possible d'utiliser 2 plaques étroites à motif avec une plaque de remplissage à motif au-dessus.

L'avantage de cette dernière option est que les plaques sont plus maniables, en raison de leur poids inférieur.

Les plaques à motif s'assemblent entre elles par un système de rainure et languette, ce qui donne un résultat visuel identique à 2 plaques larges à motif. Pour la finition de ces plaques, un chaperon peut être monté. Un écran de 130 cm de haut vient au-dessus des plaques à motif.

Pour un très vaste assortiment d'écrans de jardin pour ce système bois-béton, voir page 20.

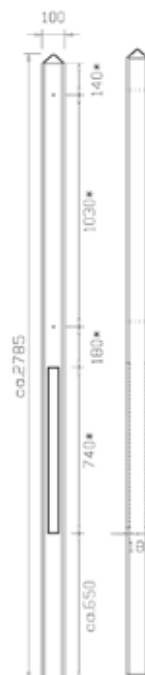

	longueur de poste:	pour écrans:	Blanc/gris	Anthracite	Revêtement anthracite
<input type="checkbox"/> modèle intermédiaire	10x10x280 cm	130x180 cm	1.58030	1.58001	1.58001C
<input type="checkbox"/> modèle d'angle	10x10x280 cm	130x180 cm	1.58030H	1.58001H	1.58001HC
<input type="checkbox"/> modèle en T	10x10x280 cm	130x180 cm	1.58030T	1.58001T	1.58001TC
<input type="checkbox"/> modèle d'extrémité	10x10x280 cm	130x180 cm	1.58030E	1.58001E	1.58001EC

Avec ces poteaux, il est aussi possible d'insérer 2 plaques à motif en béton, recouvertes d'un chapeau de finition et un écran de 150 cm de haut avec un chapeau de finition en bois.

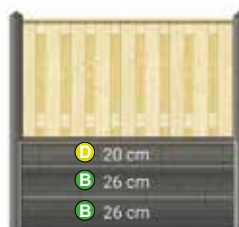
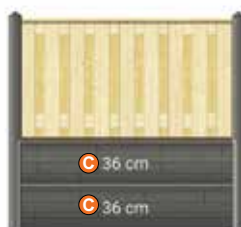

Système bois-béton Zaan

Berton® Poteau en béton avec tête plate et rainure plus large en bas pour 1 petite plaque lisse ou à motifs

Les poteaux en béton mesurent 275 cm de long. La rainure de ces poteaux mesure 3 cm de large et 173 cm de long.

Sous la rainure normale, il y a une rainure plus large, de 4,5 cm de large, et de 26 cm de haut.

Les dimensions requises de l'écran de jardin peuvent être trouvées dans le tableau ci-dessus. Des profilés empilables en bois peuvent être insérés dans la rainure de 173 cm. Pour la finition, vous pouvez utiliser les profilés en U galvanisés spécialement développés. Pour un vaste assortiment de profilés empilables pour ce système, voir pages 58, 62, 68, 71 et 72.



- modèle intermédiaire
- modèle d'extrémité

longueur de poste: pour ecrans: 10x10x275 cm
10x10x275 cm

Blanc/gris
1.50275
1.50275E

Anthracite
1.51275
1.51275E

Revêtement anthracite
1.51275C
1.51275EC

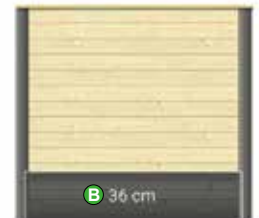
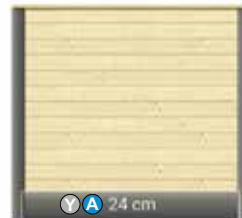

* Le nombre de profilés empilables dépend de la largeur utile du profilé souhaité.



Profil en U galvanisé ®

pour empiler des profils et un sous-plaque de 180 cm

1.59150

1.59150Z

1.59155Z

Enduit de poudre Noir

Ce profil complémentaire peut être utilisé pour refaire la "languette" du profilé en U si vous devez la scier sur mesure.

Ces produits spécialement développés pour Tuindecò sont brevetés.



Système bois-béton Ems

Berton® Poteau en béton avec tête plate et faces biseautées

Les poteaux rainurés en béton de 270 cm ont une rainure de 3,8 cm de large et 204 cm de long. Vous pouvez y placer une combinaison de 1 sous-plaque lisse de 180 cm avec, au-dessus, un écran de jardin de 180 cm. Pour la finition, vous pouvez utiliser une poutre de raccord en bois zie pagina 19.

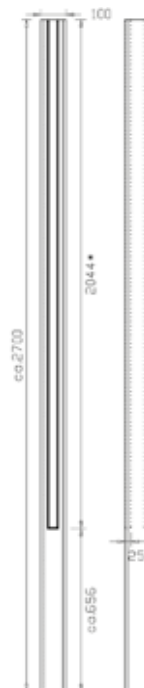

	longueur de poste:	pour ecrans:	Blanc/gris	Anthracite	Revêtement anthracite
modèle intermédiaire	10x10x270 cm	180x180 cm	1.50270	1.51270	1.51270C
modèle d'extrémité	10x10x270 cm	180x180 cm	1.50270E	1.51270E	1.51270EC



Béton

Le chapeau en béton est monté sur la plaque à supérieure



	Blanc/gris	Anthracite	Revêtement anthracite
180cm	1.59510	1.59515	1.59515C

Berton® Chapeau en béton

Le couvercle est monté sur un poteau fendu comme touche finale



	Blanc/gris	Anthracite	Revêtement anthracite
modèle intermédiaire	1.59550.....	1.59555.....	1.59555C.....
modèle d'angle	1.59550H.....	1.59555H.....	1.59555HC.....
modèle d'extrémité	1.59550E.....	1.59555E.....	1.59555EC.....
model en T	1.59550T.....	1.59555T.....	1.59555TC.....

Système bois-béton et système complet en béton Spaarne

Berton® Poteau en béton avec tête plate et faces biseautées, pour écrans et / ou plaques en béton

"Les poteaux rainurés en béton de 280 cm ont une rainure de 3,8 cm de large et 216 cm de long. Vous pouvez y placer une combinaison de 1 plaque large à motif avec, au-dessus, un écran de jardin de 180 cm. Pour la finition, utilisez une poutre de raccord en bois (zie pagina 19).

Vous pouvez aussi choisir de garnir entièrement ce système avec des sous-plaques lisses, des plaques empilables lisses ou des plaques à motif. Pour la finition, vous pouvez opter pour des chapeaux et des chaperons ou une poutre de raccord en bois.

	longueur de poste:	Blanc/gris	Anthracite	Revêtement anthracite
	11.5x11.5x280 cm	1.54280	1.57280	1.57280C
	11.5x11.5x280 cm	1.54280H	1.57280H	1.57280HC
	11.5x11.5x280 cm	1.54280T	1.57280T	1.57280TC
	11.5x11.5x280 cm	1.54280E	1.57280E	1.57280EC

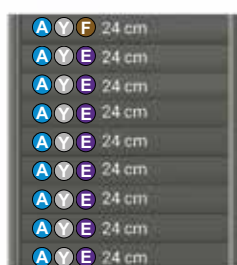
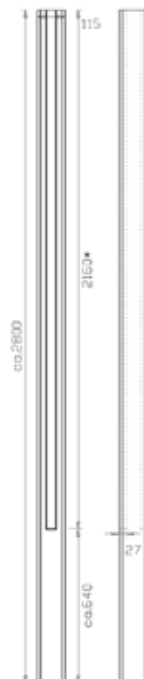

Au fil du temps, les poteaux et plaques en béton vont se décolorer, sous l'effet de leur forte absorption d'eau ainsi que des intempéries. Par ailleurs, le béton a la particularité de "saigner". Il s'agit des efflorescences. Vous pouvez éviter ces deux problèmes en faisant enduire vos poteaux et plaques en béton à l'usine. L'enduit est également disponible séparément, afin que vous puissiez vous-même traiter vos poteaux et plaques en béton.



Exemple poteaux non enduits



Exemple poteaux enduits



Exemple poteaux non enduites



Exemple poteaux enduits

Les avantages en bref :

- Belle finition nette
- Protège et prolonge la durée de vie
- Réduit fortement l'absorption d'eau
- Préserve plus longtemps la couleur
- Facilite et simplifie le nettoyage du béton
- Prévient les dommages dus au gel et à la sécheresse
- La structure de surface reste entièrement intacte
- Efficace contre la mousse, les algues et les champignons
- Prévient les infiltrations d'eau, de saletés, d'huile et d'acides
- Réduit les efflorescences



Exemple de poteaux enduits



Exemple de poteaux enduits



Exemple de poteaux enduits

Système bois-béton et système complet en béton Linde

Berton® Poteau en béton avec tête plate et faces biseautées, pour écrans et / ou plaques en béton

Les poteaux rainurés en béton de 316 cm ont une rainure de 3,8 cm de large et 252 cm de long. Ils conviennent à 2 plaques à motif de 180 cm de large avec, au-dessus, un écran de jardin de 180 cm. 7 plaques à motif peuvent également être insérées dans ce poteau. Pour la finition, vous pouvez utiliser un chapeau ou chaperon ou choisir une poutre de raccord en bois voir page 19.

- modèle intermédiaire
- modèle d'angle
- modèle d'extrémité

longueur de poste:
 11.5x11.5x316 cm
 11.5x11.5x316 cm
 11.5x11.5x316 cm

Blanc/gris
 1.54316
 1.54316H
 1.54316E

Anthracite
 1.57316
 1.57316H
 1.57316E

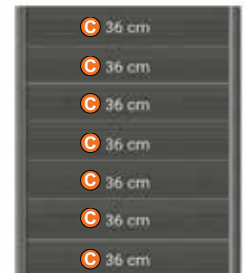
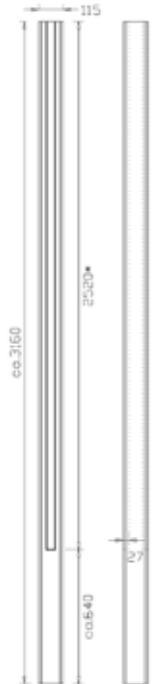

Revêtement anthracite
 1.57316C
 1.57316HC
 1.57316EC



Poteaux de clôture de jardin et de bordure Vliet

Berton® Poteau en béton à tête diamant avec faces biseautées

Dans ce système, vous pouvez insérer aussi bien une plaque étroite à motif qu'une sous-plaque lisse. La rainure de ces poteaux mesure 38 cm. Vous pouvez utiliser ce système comme mur de soutènement ou pour créer une délimitation basse. Pour la finition, vous pouvez recouvrir la plaque en béton avec un chaperon en béton.

	longueur de poste:
	10x10x98 cm
	10x10x98 cm
	10x10x98 cm
	10x10x98 cm



Blanc/gris
1.52104
1.52104H
1.52104T
1.52104E



Anthracite
1.53104
1.53104H
1.53104T
1.53104E





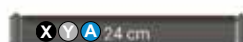
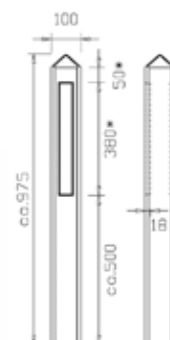

Revêtement anthracite
1.53104C
1.53104HC
1.53104TC
1.53104EC



Poteaux de clôture de jardin et de bordure Hunze

Berton® Poteau en béton à tête diamant avec faces biseautées

Dans ce système, vous pouvez insérer aussi bien des plaques étroites à motif que des sous-plaques lisse. La rainure de ces poteaux mesure 74 cm. Vous pouvez utiliser ce système comme mur de soutènement ou pour créer une délimitation basse. Pour la finition, vous pouvez recouvrir la plaque en béton avec un chaperon en béton.

	longueur de poste:
	10x10x145 cm
	10x10x145 cm
	10x10x145 cm
	10x10x145 cm



Blanc/gris
1.52140
1.52140H
1.52140T
1.52140E



Anthracite
1.53140
1.53140H
1.53140T
1.53140E



Revêtement anthracite
1.53140C
1.53140HC
1.53140TC
1.53140EC

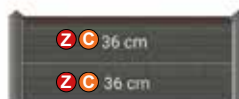
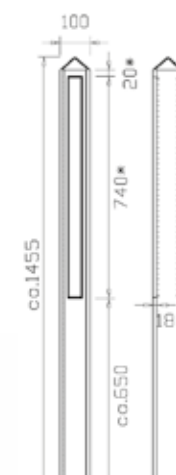

Plaque en béton

Sur cette page, vous trouverez tous les panneaux inférieurs. Un code couleur / lettre est spécifié sur chaque panneau inférieur. Ce code est conforme aux représentations schématiques de chaque système de clôture. De cette façon, vous pouvez voir quel plan inférieur peut être utilisé dans quel système.



Berton© Sous-plaque

2 faces apparentes lisses et d'une protection contre les eaux de pluie

	Blanc/gris	Anthracite	Revêtement anthracite
Ⓜ 24x3.5x180 cm	1.55180	1.56180	1.56180C
ⓐ 24x3.5x184 cm	1.55184	1.56184	1.56184C
ⓧ 24x3.5x224 cm	1.55224	1.56224	1.56224C



Berton© Plaque à motif de rochè

munies de 2 faces

	Blanc/gris	Anthracite	Revêtement anthracite
Ⓜ 20x4.8x184 cm	1.55520	1.56520	1.56520C
ⓑ 26x4.8x184 cm	1.55526	1.56526	1.56526C
Ⓒ 36x4.8x184 cm	1.55536	1.56536	1.56536C
Ⓓ 36x4.8x180 cm	1.55500	1.56500	1.56500C



Berton© Plaque à motif de bois

munies de 2 faces

	Blanc/gris	Anthracite	Revêtement anthracite
Ⓒ 36x4.8x184 cm	1.55636	1.56636	1.56636C



Berton© Plaque à motif romain

munies de 2 faces

	Blanc/gris	Anthracite	Revêtement anthracite
ⓑ 26x4.8x184 cm	1.55726	1.56726	1.56726C
Ⓒ 36x4.8x184 cm	1.55736	1.56736	1.56736C



Berton© Plaque à motif en bois de bardage

munies de 2 faces

	Blanc/gris	Anthracite	Revêtement anthracite
ⓑ 26x4.8x184 cm	1.55826	1.56826	1.56826C



Berton© Plaque à motif d'ardoise

munies de 2 faces

	Blanc/gris	Anthracite	Revêtement anthracite
ⓑ 26x4.8x184 cm	1.55926	1.56926	1.56926C
Ⓒ 36x4.8x184 cm	1.55936	1.56936	1.56936C



Berton© Plaque à empiler

munies de 2 faces

	Blanc/gris	Anthracite	Revêtement anthracite
ⓑ 24x3.5x184 cm <i>à rainure et languette</i>	1.55300	1.56300	1.56300C
Ⓕ 24x3.5x184 cm <i>avec rainure</i>	1.55300E	1.56300E	1.56300EC

Blocs de remplissage 10 cm

- 1.59606 Blanc/gris
- 1.59605 Anthracite
- Pour écran vouté



Kit de fixation pour béton, galvanisé

- 1.59001 Jaune galvanisé pour le 10x10 pôle
- 1.59005 Jaune galvanisé pour le 7.5x7.5 pôle
- 1.59018 Jaune galvanisé pour le 8.5x8.5 pôle



Kit de fixation pour béton, Inox

- 1.59002 Inox pour le 10x10 pôle
- 1.59006 Inox pour le 7.5x7.5 pôle
- 1.59019 Inox pour le 8.5x8.5 pôle



Kit de fixation pour béton, galvanisé /Revêtement

- 1.590025 Revêtement anthracite pour le 10x10 pôle
- 1.590065 Revêtement anthracite pour le 7.5x7.5 pôle
- 1.590195 Revêtement anthracite pour le 8.5x8.5 pôle



Nouveau

Mortier de béton

- 1.93005 Béton à séchage rapide 25 kg
- 1.93006 Mortier de béton 25 kg



Prêt à l'emploi, il suffit d'ajouter de l'eau



Poutres de raccord
Pour poteaux rainurés

- 35.0005 Pin imprégné H3.5x11.5xL400 cm
- 35.9005 En bois dur H3.5x11.5xL400 cm



- 1.59013 Kit de colle à pierre pour béton
- Tube 290 ml
- Pour coller des chapeaux



- 1.59003 Profilé d'angle/de mur



- 1.59016 Enduit pour béton 1 Ltr
- Mate/noire



- 1.59017 Kit de réparation 100 ml
- Convenable pour béton, anthracite
- Avec pinceau



8.14180
Écran de jardin Aalsmeer
 H180x180 cm
 19 planches de P1.0x10.0 cm
 Latte intermédiaire : P1.5x5.0 cm
 Pin imprégné brut, agrafé



8.14186
Écran de jardin Haaksbergen
 H180x180 cm
 19 planches de P1.5x14.0 cm
 Latte intermédiaire : P1.5x14.0 cm
 Pin imprégné, raboté
 Fixation avec des vis en inox



8.14181
Écran de jardin Ermelo
 H180x180 cm
 19 planches de P1.0x10.0 cm
 Latte intermédiaire : P1.5x5.0 cm
 Pin imprégné brut, agrafé



8.14190
Écran de jardin Venray
 H180x180 cm
 19 planches de P1.7x14.0 cm
 Latte intermédiaire : P1.7x14.0 cm
 Pin imprégné, raboté
 Fixation avec des vis en inox



8.14182
Écran de jardin Den Haag
 H180x180 cm
 15 planches de P1.5x14.0 cm
 Latte intermédiaire : P1.5x7.0 cm
 Pin imprégné, raboté, vissé



8.14191
Écran de jardin Privé
 H195x180 cm
 19 planches de P1.6x14.0 cm
 Latte intermédiaire : P1.6x14.0 cm
 Pin imprégné, raboté
 Fixation avec des vis en inox



8.14183
Écran de jardin Maastricht
 H180x180 cm
 15 planches de P1.5x14.0 cm
 Latte intermédiaire : P1.5x7.0 cm
 Pin imprégné, raboté, vissé



8.14188
Écran de jardin Monaco
 H180x180 cm
 19 planches de P1.6x14.0 cm
 Latte intermédiaire : aucune
 Avec latte inférieure et latte supérieure
 Pin imprégné, raboté
 Fixation avec des vis en inox



8.14184
Écran de jardin Uden
 H180x180 cm
 15 planches de P1.5x14.0 cm
 Latte intermédiaire : P1.5x7.0 cm
 Pin imprégné, raboté
 fixation avec des vis en inox



8.80086
Écran de jardin Twente
 H180x180 cm
 11 planches de P1.8x20.0 cm
 Latte intermédiaire : aucune
 Avec latte inférieure et latte supérieure
 Pin imprégné, raboté
 Fixation avec des vis en inox



8.14185
Écran de jardin Erica
 H180x180 cm
 15 planches de P1.6x14.0 cm
 Latte intermédiaire : P1.6x7.0 cm
 Pin imprégné, raboté
 Fixation avec des vis en inox



8.14189
Écran de jardin Losser
 H180x180 cm
 11 planches de P1.8x20.0 cm
 Latte intermédiaire : aucune
 Avec latte inférieure et latte supérieure
 Pin imprégné brut
 Fixation avec des vis en inox





8.10180
Écran de jardin Coevorden 180
 H180x180 cm
 15 planches de P1.6x14.0 cm
 Latte intermédiaire : P1.6x14.0 cm
 Pin imprégné, raboté
 Fixation avec des vis en inox



8.11180
Écran de jardin Vasse 180
 H180x180 cm
 17 planches de P1.6x14.0 cm
 Latte intermédiaire : P1.6x14.0 cm
 Pin imprégné, raboté
 Fixation avec des vis en inox



8.10150
Écran de jardin Coevorden 150
 H150x180 cm
 15 planches de P1.6x14.0 cm
 Latte intermédiaire : P1.6x14.0 cm
 Pin imprégné, raboté
 Fixation avec des vis en inox



8.11150
Écran de jardin Vasse 150
 H150x180 cm
 17 planches de P1.6x14.0 cm
 Latte intermédiaire : P1.6x14.0 cm
 Pin imprégné, raboté
 Fixation avec des vis en inox



8.10130
Écran de jardin Coevorden 130
 H130x180 cm
 15 planches de P1.6x14.0 cm
 Latte intermédiaire : P1.6x14.0 cm
 Pin imprégné, raboté
 Fixation avec des vis en inox



8.11130
Écran de jardin Vasse 130
 H130x180 cm
 17 planches de P1.6x14.0 cm
 Latte intermédiaire : P1.6x14.0 cm
 Pin imprégné, raboté
 Fixation avec des vis en inox



8.10090
Écran de jardin Coevorden 90
 H90x180 cm
 15 planches de P1.6x14.0 cm
 Latte intermédiaire : P1.6x14.0 cm
 Pin imprégné, raboté
 Fixation avec des vis en inox



8.11090
Écran de jardin Vasse 90
 H90x180 cm
 17 planches de P1.6x14.0 cm
 Latte intermédiaire : P1.6x14.0 cm
 Pin imprégné, raboté
 Fixation avec des vis en inox



8.10918
Écran de jardin Coevorden réduction
 H180>90x180 cm
 15 planches de P1.6x14.0 cm
 Latte intermédiaire : P1.6x14.0 cm
 Pin imprégné, raboté
 Fixation avec des vis en inox



8.11918
Écran de jardin Vasse réduction
 H180>90x180 cm
 17 planches de P1.6x14.0 cm
 Latte intermédiaire : P1.6x14.0 cm
 Pin imprégné, raboté
 Fixation avec des vis en inox





8.12180
Écran de jardin Enschede 180
 H180x180 cm
 19 planches de P1.6x14.0 cm
 Latte intermédiaire : P1.6x14.0 cm
 Pin imprégné, raboté
 Fixation avec des vis en inox



8.13180
Écran de jardin Zaltbommel 180
 H180x180 cm
 21 planches de P1.6x14.0 cm
 Latte intermédiaire : P1.6x14.0 cm
 Pin imprégné, raboté
 Fixation avec des vis en inox



8.12150
Écran de jardin Enschede 150
 H150x180 cm
 19 planches de P1.6x14.0 cm
 Latte intermédiaire : P1.6x14.0 cm
 Pin imprégné, raboté
 Fixation avec des vis en inox



8.13150
Écran de jardin Zaltbommel 150
 H150x180 cm
 21 planches de P1.6x14.0 cm
 Latte intermédiaire : P1.6x14.0 cm
 Pin imprégné, raboté
 Fixation avec des vis en inox



8.12130
Écran de jardin Enschede 130
 H130x180 cm
 19 planches de P1.6x14.0 cm
 Latte intermédiaire : P1.6x14.0 cm
 Pin imprégné, raboté
 Fixation avec des vis en inox



8.13130
Écran de jardin Zaltbommel 130
 H130x180 cm
 21 planches de P1.6x14.0 cm
 Latte intermédiaire : P1.6x14.0 cm
 Pin imprégné, raboté
 Fixation avec des vis en inox



8.12090
Écran de jardin Enschede 90
 H90x180 cm
 19 planches de P1.6x14.0 cm
 Latte intermédiaire : P1.6x14.0 cm
 Pin imprégné, raboté
 Fixation avec des vis en inox



8.13090
Écran de jardin Zaltbommel 90
 H90x180 cm
 21 planches de P1.6x14.0 cm
 Latte intermédiaire : P1.6x14.0 cm
 Pin imprégné, raboté
 Fixation avec des vis en inox



8.12918
Écran de jardin Enschede réduction
 H180x180 cm
 19 planches de P1.6x14.0 cm
 Latte intermédiaire : P1.6x14.0 cm
 Pin imprégné, raboté
 Fixation avec des vis en inox



8.13918
Écran de jardin Zaltbommel réduction
 H180x180 cm
 21 planches de P1.6x14.0 cm
 Latte intermédiaire : P1.6x14.0 cm
 Pin imprégné, raboté
 Fixation avec des vis en inox





8.14196
Écran de jardin Eindhoven
 H180x180 cm
 17 planches de P1.6x14.0 cm
 Latte intermédiaire : P1.6x14.0 cm

- Bois raboté
- Pin imprégné
- Fixation avec des vis en inox



Nouveau



8.14193
Écran de jardin Breda
 H180x180 cm
 19 planches de P1.6x14.0 cm
 Latte intermédiaire : P1.6x14.0 cm

- Pin imprégné, raboté
- Fixation avec des vis en inox



Nouveau



8.14195
Écran de jardin Tilburg
 H180x180 cm
 21 planches de P1.6x14.0 cm
 Latte intermédiaire : P1.6x14.0 cm

- Pin imprégné, raboté
- Fixation avec des vis en inox



Nouveau

Latte couvrante solide Pin imprégnée

Bois raboté, pour écrans droits



- 35.0918** Pyramide 180 cm (espace pour 2 planches)
- 35.1018** Pyramide 180 cm (espace pour 3 planches)
- 35.1024** Pyramide 240 cm (espace pour 3 planches)

Latte couvrante Pin imprégnée

Bois raboté, pour écrans droits et voûtés



- 35.0818** 183 cm
- 35.0824** 240 cm

Latte couvrante Pin imprégnée

Bois raboté, pour écrans droits



- 35.0318** Pyramide 180 cm (espace pour 3 planches)





8.61180
Écran de jardin Azewijn 180
 H180x180 cm
 19 planches de P1.6x14.5 cm
 Latte intermédiaire : P1.6x14.5 cm
 Raboté, imprégné
 Sapin d'Europe centrale,
 Fixation avec des vis en inox



Latte couvrante sapin imprégné
 Bois raboté, pour écrans droits et voûtés

35.2018

Pyramide 180 cm
 (espace pour 3
 planches)



8.61130
Écran de jardin Azewijn 130
 H130x180 cm
 19 planches de P1.6x14.5 cm
 Latte intermédiaire : P1.6x14.5 cm
 Raboté, imprégné,
 Sapin d'Europe centrale,
 Fixation avec des vis en inox



Latte couvrante sapin imprégné
 Bois raboté, pour écrans droits et voûtés

35.3018

Rectangulaire
 180 cm
 (espace pour 3
 planches)



8.62180
Écran de jardin Dordrecht
 H180x180 cm
 19 planches de P1.8x14.5 cm
 Latte intermédiaire : P1.8x14.5 cm
 Raboté, imprégné
 Sapin du nord de la Suède,
 Fixation avec des vis en inox





8.92180
Écran de jardin Casablanca 180
 H180x180cm
 19 planches de P1.6x14.0cm
 Latte intermédiaire : P1.6x14.0cm
 Bois raboté
 Red Class Wood
 Fixation avec des vis en inox



8.91180
Écran de jardin Tanger
 H180x180cm
 17 planches de P1.6x14.0cm
 Latte intermédiaire : P1.6x14.0cm
 Bois raboté
 Red Class Wood
 Fixation avec des vis en inox



8.92150
Écran de jardin Casablanca 150
 H150x180cm
 19 planches de P1.6x14.0cm
 Latte intermédiaire : P1.6x14.0cm
 Bois raboté
 Red Class Wood
 Fixation avec des vis en inox



8.93180
Écran de jardin Agadir 180
 H180x180cm
 21 planches de P1.6x14.0cm
 Latte intermédiaire : P1.6x14.0cm
 Bois raboté
 Red Class Wood
 Fixation avec des vis en inox



8.92130
Écran de jardin Casablanca 130
 H130x180cm
 19 planches de P1.6x14.0cm
 Latte intermédiaire : P1.6x14.0cm
 Bois raboté
 Red Class Wood
 Fixation avec des vis en inox



Latte couvrante en Red Class Wood

Bois raboté, séché, pour écrans droits



35.4018 Pyramide 180 cm
 (espace pour 3
 planches)



Nouveau



8.92090
Écran de jardin Casablanca 90
 H90x180cm
 19 planches de P1.6x14.0cm
 Latte intermédiaire : P1.6x14.0cm
 Bois raboté
 Red Class Wood
 Fixation avec des vis en inox



8.92918
Écran de jardin Casablanca oblique
 H180>90x180cm
 19 planches de P1.6x14.0cm
 Latte intermédiaire : P1.6x14.0cm
 Bois raboté
 Red Class Wood
 Fixation avec des vis en inox



8.90180
Écran de jardin Marrakesh
 H180x180cm
 15 planches de P1.6x14.0cm
 Latte intermédiaire : P1.6x14.0cm
 Bois raboté
 Red Class Wood
 Fixation avec des vis en inox



RED CLASS WOOD

Avantages Red Class Wood

Le Red Class Wood est un produit de bois homologué PEFC/FSC, qui présente une durabilité supérieure à celle du mélèze/douglas, à condition qu'il n'y ait pas de contact avec le sol. Non traité et utilisé en surface, il est garanti 10 ans.

Quelques autres avantages :

- Garde jusqu'à 4x plus longtemps sa couleur que le mélèze/douglas
- Procédé de production écologiquement responsable
- Séché artificiellement avant le traitement, ce produit est ainsi beaucoup plus stable et conserve mieux ses dimensions pendant le traitement et l'utilisation
- Raboté après séchage, il présente donc une surface très lisse
- Bois sélectionné, donc pratiquement sans nœuds, le plus souvent
- Sans métal lourd





8.30180
Écran de jardin Antwerpen
 H180x180 cm
 15 planches de P1.6x14.0 cm
 Latte intermédiaire : P1.6x14.0 cm
 Pin raboté, peint en gris,
 Fixation avec des vis en inox



8.31180
Écran de jardin Luik
 H180x180 cm
 17 planches de P1.6x14.0 cm
 Latte intermédiaire : P1.6x14.0 cm
 Pin raboté, peint en gris,
 Fixation avec des vis en inox



8.32180
Écran de jardin Brussel 180
 H180x180 cm
 19 planches de P1.6x14.0 cm
 Latte intermédiaire : P1.6x14.0 cm
 Pin raboté, peint en gris,
 Fixation avec des vis en inox



8.33180
Écran de jardin Gent 180
 H180x180 cm
 21 planches de P1.6x14.0 cm
 Latte intermédiaire : P1.6x14.0 cm
 Pin raboté, peint en gris,
 Fixation avec des vis en inox



8.32150
Écran de jardin Brussel 150
 H150x180 cm
 19 planches de P1.6x14.0 cm
 Latte intermédiaire : P1.6x14.0 cm
 Pin raboté, peint en gris,
 Fixation avec des vis en inox



8.33150
Écran de jardin Gent 150
 H150x180 cm
 21 planches de P1.6x14.0 cm
 Latte intermédiaire : P1.6x14.0 cm
 Pin raboté, peint en gris,
 Fixation avec des vis en inox



8.32130
Écran de jardin Brussel 130
 H130x180 cm
 19 planches de P1.6x14.0 cm
 Latte intermédiaire : P1.6x14.0 cm
 Pin raboté, peint en gris,
 Fixation avec des vis en inox



8.33130
Écran de jardin Gent 130
 H130x180 cm
 21 planches de P1.6x14.0 cm
 Latte intermédiaire : P1.6x14.0 cm
 Pin raboté, peint en gris,
 Fixation avec des vis en inox



8.32090
Écran de jardin Brussel 90
 H90x180 cm
 19 planches de P1.6x14.0 cm
 Latte intermédiaire : P1.6x14.0 cm
 Pin raboté, peint en gris,
 Fixation avec des vis en inox



8.33090
Écran de jardin Gent 90
 H90x180 cm
 21 planches de P1.6x14.0 cm
 Latte intermédiaire : P1.6x14.0 cm
 Pin raboté, peint en gris,
 Fixation avec des vis en inox



8.32918
Écran de jardin Brussel réduction
 H180>90x180 cm
 19 planches de P1.6x14.0 cm
 Latte intermédiaire : P1.6x14.0 cm
 Pin raboté, peint en gris,
 Fixation avec des vis en inox



8.33918
Écran de jardin Gent réduction
 H180>90x180 cm
 21 planches de P1.6x14.0 cm
 Latte intermédiaire : P1.6x14.0 cm
 Pin raboté, peint en gris,
 Fixation avec des vis en inox





8.34180
Écran de jardin Jack
 H180x180 cm
 11 planches de P2.0x120.0 cm
 Latte intermédiaire : aucune
 Avec latte inférieure et latte supérieure
 Pin brut, peint en gris,
 Fixation avec des vis en inox



8.34130
Écran de jardin Ellen 130
 H130x180 cm
 19 planches de P1.7x14.5 cm
 Latte intermédiaire : P1.7x14.5 cm
 Pin brut, peint en gris,
 Fixation avec des vis en inox



8.34181
Écran de jardin Mark
 H180x180 cm
 15 planches de P1.7x14.5 cm
 Latte intermédiaire : P1.7x14.5 cm
 Pin brut, peint en gris,
 Fixation avec des vis en inox



8.34183
Écran de jardin Daphne
 H180x180 cm
 19 planches de P1.6x14.0 cm
 Latte intermédiaire : P1.6x14.0 cm
 Pin brut
 Mélèze, peint en gris
 Fixation avec des vis en inox



8.34182
Écran de jardin Ellen 180
 H180x180 cm
 19 planches de P1.7x14.5 cm
 Latte intermédiaire : P1.7x14.5 cm
 Pin brut, peint en gris,
 Fixation avec des vis en inox



Latte couvrante peint en gris
 Bois raboté, pour écrans droits



35.1018OG Pyramide 180 cm
 (espace pour 3 planches)





8.20180
Écran de jardin Zillertal
 H180x180 cm
 15 planches de P1.6x14.0 cm
 Latte intermédiaire : P1.6x14.0 cm
 Mélèze/Douglas non traité, raboté,
 Fixation avec des vis en inox



8.21180
Écran de jardin Salzburg
 H180x180 cm
 17 planches de P1.6x14.0 cm
 Latte intermédiaire : P1.6x14.0 cm
 Mélèze/Douglas non traité, raboté,
 Fixation avec des vis en inox



8.22180
Écran de jardin Zwarte Woud 180
 H180x180 cm
 19 planches de P1.6x14.0 cm
 Latte intermédiaire : P1.6x14.0 cm
 Mélèze/Douglas non traité, raboté,
 Fixation avec des vis en inox



8.23180
Écran de jardin Harz 180
 H180x180 cm
 21 planches de P1.6x14.0 cm
 Latte intermédiaire : P1.6x14.0 cm
 Mélèze/Douglas non traité, raboté,
 Fixation avec des vis en inox



8.22150
Écran de jardin Zwarte Woud 150
 H150x180 cm
 19 planches de P1.6x14.0 cm
 Latte intermédiaire : P1.6x14.0 cm
 Mélèze/Douglas non traité, raboté,
 Fixation avec des vis en inox



8.23150
Écran de jardin Harz 150
 H150x180 cm
 21 planches de P1.6x14.0 cm
 Latte intermédiaire : P1.6x14.0 cm
 Mélèze/Douglas non traité, raboté,
 Fixation avec des vis en inox



8.22130
Écran de jardin Zwarte Woud 130
 H130x180 cm
 19 planches de P1.6x14.0 cm
 Latte intermédiaire : P1.6x14.0 cm
 Mélèze/Douglas non traité, raboté,
 Fixation avec des vis en inox



8.23130
Écran de jardin Harz 130
 H130x180 cm
 21 planches de P1.6x14.0 cm
 Latte intermédiaire : P1.6x14.0 cm
 Mélèze/Douglas non traité, raboté,
 Fixation avec des vis en inox



8.22090
Écran de jardin Zwarte Woud 90
 H90x180 cm
 19 planches de P1.6x14.0 cm
 Latte intermédiaire : P1.6x14.0 cm
 Mélèze/Douglas non traité, raboté,
 Fixation avec des vis en inox



8.23090
Écran de jardin Harz 90
 H90x180 cm
 21 planches de P1.6x14.0 cm
 Latte intermédiaire : P1.6x14.0 cm
 Mélèze/Douglas non traité, raboté,
 Fixation avec des vis en inox



8.22918
Écran de jardin Zwarte Woud réduction
 H180>90x180 cm
 19 planches de P1.6x14.0 cm
 Latte intermédiaire : P1.6x14.0 cm
 Mélèze/Douglas non traité, raboté,
 Fixation avec des vis en inox



8.23918
Écran de jardin Harz réduction
 H180>90x180 cm
 21 planches de P1.6x14.0 cm
 Latte intermédiaire : P1.6x14.0 cm
 Mélèze/Douglas non traité, raboté,
 Fixation avec des vis en inox





8.24180
Écran de jardin Winterberg
 H180x180 cm
 15 planches de P1.6x14.0 cm
 Latte intermédiaire : P1.6x14.0 cm
 Mélèze/Douglas non traité, brut,
 Fixation avec des vis en inox



8.24186
Écran de jardin Saksen
 H180x180 cm
 11 planches de P1.8x20.0 cm
 Latte intermédiaire : aucune
 Avec latte inférieure et latte
 supérieure
 Mélèze/douglas non traité, raboté,
 Fixation avec des vis en inox



8.24184
Écran de jardin Innsbruck
 H180x180 cm
 17 planches de P1.6x14.0 cm
 Latte intermédiaire : P1.6x14.0 cm
 Mélèze/Douglas non traité, brut,
 Fixation avec des vis en inox



8.24182
Écran Rhombus Klagenfurt 180
 H180x180 cm
 26 planches de P1.6x5.8/6.9 cm
 Latte intermédiaire : P1.6x6.8 cm
 Mélèze/Douglas non traité,
 Fixation avec des vis en inox



8.24187
Écran de jardin Solden
 H180x180 cm
 19 planches de P1.6x14.0 cm
 Latte intermédiaire : P1.6x14.0 cm
 Pin brut
 Mélèze/douglas
 Fixation avec des vis en inox



8.24092
Écran Rhombus Klagenfurt 90
 H90x180 cm
 28 planches de P1.6x5.8/6.9 cm
 Latte intermédiaire : P1.6x6.8 cm
 Mélèze/Douglas non traité,
 Fixation avec des vis en inox
 Un côté de la vue



Nouveau

Latte couvrante en mélèze/douglas
 Bois raboté, non traité pour écrans droits



35.8018 Pyramide 180 cm
 (espace pour 3
 planches)



Latte Mélèze/Douglas Rhombus
 Bois raboté, séché, non traité



45.5336 2.0x6.7x180cm
45.5335 2.0x6.7x360cm



8.24185
Écran de jardin Saarland
 H180x180 cm
 11 planches de P1.8x20.0 cm
 Latte intermédiaire : aucune
 Avec latte inférieure et latte
 supérieure
 Mélèze/Douglas,
 Fixation avec des vis en inox





8.54182
Écran de jardin Sabien
 H180x180 cm
 15 planches de P1.6x14.0 cm
 Latte intermédiaire : P1.6x14.0 cm
 Pin brut
 Mélèze/douglas imprégné en noir
 Fixation avec des vis en inox



8.55180
Écran de jardin Marlies 180
 H180x180 cm
 19 planches de P1.6x14.0 cm
 Latte intermédiaire : P1.6x14.0 cm
 Pin brut
 Mélèze/douglas imprégné en noir
 Fixation avec des vis en inox



8.54183
Écran de jardin Karin
 H180x180 cm
 17 planches de P1.6x14.0 cm
 Latte intermédiaire : P1.6x14.0 cm
 Pin brut
 Mélèze/douglas imprégné en noir
 Fixation avec des vis en inox



8.55090
Écran de jardin Sanne 90
 H90x180 cm
 19 planches de P1.6x14.0 cm
 Latte intermédiaire : P1.6x14.0 cm
 Pin brut
 Mélèze/douglas imprégné en noir
 Fixation avec des vis en inox



Écran de jardin DIY Helsinki

Cet écran est livré Knock-down, cela signifie que vous devez assembler l'écran vous-même.



- 15.3144** Cadre en bois lattes 31x44 mm bois peint en noir
- 37.8799ZW** Revêtement en clins suédois (10 planches, pour 1 côté)
- 35.1670ZW** Latte couvrante 1.6x7x180 cm

Nouveau





8.52180
Écran de jardin Stuttgart 180
 H180x180 cm
 19 planches de P1.6x14.0 cm
 Latte intermédiaire : P1.6x14.0 cm
 Pin peint en noir,
 Fixation avec des vis en inox



8.53180
Écran de jardin Dresden 180
 H180x180 cm
 21 planches de P1.6x14.0 cm
 Latte intermédiaire : P1.6x14.0 cm
 Pin peint en noir,
 Fixation avec des vis en inox



8.52150
Écran de jardin Stuttgart 150
 H150x180 cm
 19 planches de P1.6x14.0 cm
 Latte intermédiaire : P1.6x14.0 cm
 Pin raboté, peint en noir,
 Fixation avec des vis en inox



8.53150
Écran de jardin Dresden 150
 H150x180 cm
 21 planches de P1.6x14.0 cm
 Latte intermédiaire : P1.6x14.0 cm
 Pin raboté, peint en noir,
 Fixation avec des vis en inox



8.52130
Écran de jardin Stuttgart 130
 H130x180 cm
 19 planches de P1.6x14.0 cm
 Latte intermédiaire : P1.6x14.0 cm
 Pin raboté, peint en noir,
 Fixation avec des vis en inox



8.53130
Écran de jardin Dresden 130
 H130x180 cm
 21 planches de P1.6x14.0 cm
 Latte intermédiaire : P1.6x14.0 cm
 Pin raboté, peint en noir,
 Fixation avec des vis en inox



8.52090
Écran de jardin Stuttgart 90
 H90x180 cm
 19 planches de P1.6x14.0 cm
 Latte intermédiaire : P1.6x14.0 cm
 Pin raboté, peint en noir,
 Fixation avec des vis en inox



8.53090
Écran de jardin Dresden 90
 H90x180 cm
 21 planches de P1.6x14.0 cm
 Latte intermédiaire : P1.6x14.0 cm
 Pin raboté, peint en noir,
 Fixation avec des vis en inox



8.52918
Écran de jardin Stuttgart réduction
 H180>90x180 cm
 19 planches de P1.6x14.0 cm
 Latte intermédiaire : P1.6x14.0 cm
 Pin raboté, peint en noir,
 Fixation avec des vis en inox



8.53918
Écran de jardin Dresden réduction
 H180>90x180 cm
 21 planches de P1.6x14.0 cm
 Latte intermédiaire : P1.6x14.0 cm
 Pin raboté, peint en noir,
 Fixation avec des vis en inox





8.50180
Écran de jardin Hamburg
 H180x180 cm
 15 planches de P1.6x14.0 cm
 Latte intermédiaire : P1.6x14.0 cm
 Pin raboté, peint en noir,
 Fixation avec des vis en inox



8.54184
Écran de jardin Kassel
 H180x180 cm
 19 planches de P1.6x14.0 cm
 Latte intermédiaire : P1.6x14.0 cm
 Bois raboté
 Pin peint en noir
 Fixation avec des vis en inox



Nouveau

Latte couvrante peinte en noir
 Bois raboté, pour écrans droits



35.1018ZW Pyramide 180 cm
 (espace pour 3
 planches)



8.51180
Écran de jardin Koblenz
 H180x180 cm
 17 planches de P1.6x14.0 cm
 Latte intermédiaire : P1.6x14.0 cm
 Pin peint en noir,
 Fixation avec des vis en inox



8.54180
Écran de jardin Fulda
 H180x180 cm
 21 planches de P1.6x14.0 cm
 Latte intermédiaire : P1.6x14.0 cm
 Pin peint en noir,
 Fixation avec des vis en inox



Peinture d'apprêt

Pour la finition des parties sciées et vissées

38.2595 Noir 1 l



8.54181
Écran de jardin Rossenheim
 H180x180 cm
 11 planches de P1.8x20.0 cm
 Avec latte inférieure et latte
 supérieure
 Bois brut,
 Pin peint en noir,
 Fixation avec des vis en inox



Nouveau





8.40180
Écran de jardin Kampen 180
 H180x180 cm
 15 planches de P1.4x14.0 cm
 Latte intermédiaire : P1.4x14.0 cm
 Devant 2 rainures en V
 Bois dur raboté,
 Fixation avec des vis en inox



8.40090
Écran de jardin Kampen 90
 H90x180 cm
 15 planches de P1.4x14.0 cm
 Latte intermédiaire : P1.4x14.0 cm
 Devant 2 rainures en V
 Bois dur raboté,
 Fixation avec des vis en inox



8.42180
Écran de jardin Dronten 180
 H180x180 cm
 19 planches de P1.4x14.0 cm
 Latte intermédiaire : P1.4x14.0 cm
 Devant 2 rainures en V
 Bois dur raboté,
 Fixation avec des vis en inox



8.43180
Écran de jardin Hoorn 180
 H180x180 cm
 21 planches de P1.4x14.0 cm
 Latte intermédiaire : P1.4x14.0 cm
 Devant 2 rainures en V
 Bois dur raboté,
 Fixation avec des vis en inox



8.42150
Écran de jardin Dronten 150
 H150x180 cm
 19 planches de P1.4x14.0 cm
 Latte intermédiaire : P1.4x14.0 cm
 Devant 2 rainures en V
 Bois dur raboté,
 Fixation avec des vis en inox



8.43150
Écran de jardin Hoorn 150
 H150x180 cm
 21 planches de P1.4x14.0 cm
 Latte intermédiaire : P1.4x14.0 cm
 Devant 2 rainures en V
 Bois dur raboté,
 Fixation avec des vis en inox



8.42130
Écran de jardin Dronten 130
 H130x180 cm
 19 planches de P1.4x14.0 cm
 Latte intermédiaire : P1.4x14.0 cm
 Devant 2 rainures en V
 Bois dur raboté,
 Fixation avec des vis en inox



8.43130
Écran de jardin Hoorn 130
 H130x180 cm
 21 planches de P1.4x14.0 cm
 Latte intermédiaire : P1.4x14.0 cm
 Devant 2 rainures en V
 Bois dur raboté,
 Fixation avec des vis en inox



8.42090
Écran de jardin Dronten 90
 H90x180 cm
 19 planches de P1.4x14.0 cm
 Latte intermédiaire : P1.4x14.0 cm
 Devant 2 rainures en V
 Bois dur raboté,
 Fixation avec des vis en inox



8.43090
Écran de jardin Hoorn 90
 H90x180 cm
 21 planches de P1.4x14.0 cm
 Latte intermédiaire : P1.4x14.0 cm
 Devant 2 rainures en V
 Bois dur raboté,
 Fixation avec des vis en inox



8.42918
Écran de jardin Dronten réduction
 H180>90x180 cm
 19 planches de P1.4x14.0 cm
 Latte intermédiaire : P1.4x14.0 cm
 Devant 2 rainures en V
 Bois dur raboté,
 Fixation avec des vis en inox



8.43918
Écran de jardin Hoorn réduction
 H180>90x180 cm
 21 planches de P1.4x14.0 cm
 Latte intermédiaire : P1.4x14.0 cm
 Devant 2 rainures en V
 Bois dur raboté,
 Fixation avec des vis en inox





8.46180
Écran de jardin Bronkhorst
 H180x180 cm
 19 planches de P1.6x14.0 cm
 Latte intermédiaire : P1.6x14.0 cm
 Pin imprégné, raboté
 Fixation avec des vis en inox



Nouveau



8.45180
Rhombus Écran Makkum
 H180x180 cm
 26 planches de P1.4x15.8/6.9 cm
 Latte intermédiaire : P1.6x16.8 cm
 Bois dur raboté,
 Fixation avec des vis en inox
 Un côté de la vue



Latte couvrante en bois dur

Bois raboté, aussi bien pour écrans droits

35.9018

Pyramide 180 cm
 (espace pour 3
 planches)



8.41180
Écran de jardin Harlingen
 H180x180 cm
 17 planches de P1.4x14.0 cm
 Latte intermédiaire : P1.4x14.0 cm
 Devant 2 rainures en V
 Bois dur raboté,
 Fixation avec des vis en inox



8.44180
Écran Leeuwarden 180
 H180x180 cm
 23 planches de P1.2x19.0 cm
 Latte intermédiaire : P1.5x17.0 cm
 Plaque en bois dur, en relief,
 Fixation avec des vis en inox



Latte couvrante en bois dur

Bois raboté, aussi bien pour écrans droits que voûtés

35.9818

183 cm



8.44090
Écran de jardin Leeuwarden 90
 H90x180 cm
 23 planches de P1.2x19.0 cm
 Latte intermédiaire : P1.5x17.0 cm
 Plaque en bois dur, en relief,
 Fixation avec des vis en inox





8.14187
Écran de jardin Rustiek
 H180x180 cm
 13 planches de P1.8x120.0-25.0 cm
 Latte intermédiaire : P1.6x17.0 cm
 Pin imprégné brut,
 Fixation avec des vis en inox

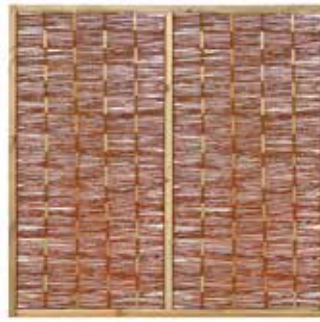

8.35180
Écran de jardin de canisses en saule 180
 H180x180 cm
 Cadre : P3.0x14.5 cm
 Pin imprégné, raboté



8.71515
Écran de jardin châtaignier
 H150x150 cm



8.35090
Écran de jardin de canisse en saule 90
 H90x180 cm
 Cadre : P3.0x14.5 cm
 Pin imprégné, raboté



Quadrant double face
 Latte : 1.6 cm
 Pin imprégné, raboté



12.2150 1/4Ø 150 cm
12.2180 1/4Ø 170 cm

Coupon de gazon artificiel
 Pour créer une palissade verte



33.9990 Tapis lâche
 Dimensions:
 180x180 cm
 Matériel de
 fixation non
 compris

Nouveau

Équerre métallique en L

39.0005 30x30 mm
39.0006 40x40 mm



Support d'écran



39.0003 En inox 30x30 mm
 (par pièce)
39.0002 Galvanisés jaunes 30x30 mm
 (par pièce)
39.0001 Galvanisés jaunes 30x30 mm
 (par emballage de 12 pièces)
 Inclusive vis en inox

Cadre en métal luxueux pour écrans ®



15.0005 Revêtement pulvérisé anthracite
 Ce bord convient à tous les écrans avec planches intermédiaires.
 À raccourcir soi-même dans la hauteur.
 avec 4 supports d'écran et 16 vis en inox.



Profil en U galvanisé ®
 Pour écran



1.59151 Couvreclé U-profilé 50 mm
1.59151Z Couvreclé U-profilé 50 mm enduit de poudre



ÉCRAN DE JARDIN ENSCHEDE 180
VOÛTÉ



ÉCRAN DE JARDIN ZWARTE WOOD 180
SUPÉRIEUR DROIT



ÉCRAN DE JARDIN ENSCHEDE 150
SUPÉRIEUR DROIT



ÉCRAN DE JARDIN DRONTEN 180
VOÛTÉ

ÉCRAN DE JARDIN SUPÉRIEUR ET VOÛTÉ

Un grand nombre d'écrans sont également disponibles dans un compteur et / ou une variante supérieure. Supérieur signifie qu'un cadre encastré, comme indiqué sur cette page, est monté sur l'écran. Ci-dessus, vous verrez quatre variantes. Les cadres d'insertion sont également disponibles séparément pour les bricoleurs pratiques.



8.41111
Cadre pour écran droit pin imprégné
H80x160 cm
Épaisseur : 4.8 cm
(3 planches de 1.6 cm)



8.71111
Cadre en bois dur pour écran droit
H80x160 cm
Épaisseur : 4.2 cm
(3 planches de 1.4 cm)



8.51111
Cadre pour écran droit en mélèze/douglas
H80x160 cm
Épaisseur : 4.8 cm
(3 planches de 1.6 cm)



8.42222
Cadre pour écran voûté pin imprégné
H80x138 cm
Épaisseur : 4.8 cm
(3 planches de 1.6 cm)



8.72222
Cadre en bois dur pour écran voûté
H80x148 cm
Épaisseur : 4.2 cm
(3 planches de 1.4 cm)



Supérieur and/or arch variant

8.10180RS Écran de jardin Coevorden 180 supérieur droit
8.10150RS Écran de jardin Coevorden 150 supérieur droit
8.10180TO Écran de jardin Coevorden 180 voûté
8.10150TO Écran de jardin Coevorden 150 voûté
8.10180TS Écran de jardin Coevorden 180 supérieur voûté
8.10150TS Écran de jardin Coevorden 150 supérieur voûté

8.11180RS Écran de jardin Vasse 180 supérieur droit
8.11150RS Écran de jardin Vasse 150 supérieur droit
8.11180TO Écran de jardin Vasse 180 voûté
8.11150TO Écran de jardin Vasse 150 voûté
8.11180TS Écran de jardin Vasse 180 supérieur voûté
8.11150TS Écran de jardin Vasse 150 supérieur voûté

8.12180RS Écran de jardin Enschede 180 supérieur droit
8.12150RS Écran de jardin Enschede 150 supérieur droit
8.12180TO Écran de jardin Enschede 180 voûté
8.12150TO Écran de jardin Enschede 150 voûté
8.12180TS Écran de jardin Enschede 180 supérieur voûté
8.12150TS Écran de jardin Enschede 150 supérieur voûté

8.42180RS Écran de jardin Dronten 180 supérieur droit
8.42180TO Écran de jardin Dronten 180 voûté
8.42180TS Écran de jardin Dronten 180 supérieur voûté

8.40180RS Écran de jardin Kampen 180 supérieur droit
8.40180TO Écran de jardin Kampen 180 voûté
8.40180TS Écran de jardin Kampen 180 supérieur voûté



FLEX FENCE

Réglable, décoratif et durable.
Le système décoratif Flex Fence est unique en son genre : vous pouvez déterminer vous-même l'intimité et l'ombre souhaitées. Vous ouvrez ou fermez les lattes en un tour de main. Le système Flex Fence peut être utilisé comme palissade ou séparation, mais aussi comme toiture, par exemple sur une pergola.
Vous pouvez raccourcir le système Flex Fence dans toute dimension souhaitée.



8.99180

Système prêt-à-monter Flex Fence en inox 165 cm

Le système prêt-à-monter se compose d'un rail supérieur et d'un rail inférieur prémontés. C'est votre créativité qui définit le résultat final!

exemple 1 :

Souhaitez-vous construire un système Flex Fence en bois imprégné de dimensions 180x180 cm ?
Souhaitez-vous le placer à la verticale et le munir d'un bord en bois ?

Matériel nécessaire :

Kit DIY inox Flex Fence
14 planches 1,9x14,5x180 cm
Bord en bois, 4 pièces 4,4x7,0x180 cm

exemple 2 :

Souhaitez-vous construire un système Flex Fence en bois dur de dimensions 90x180 cm ? Souhaitez-vous le placer à l'horizontale et le munir d'un bord en bois et de planches horizontales ?

Matériel nécessaire :

Kit DIY inox Flex Fence
6 planches 1,4x14,0x180 cm
Bord en bois, 2 pièces 4,4x6,8x305 cm





11.0100
Porte de jardin Aalsmeer
 H180x100 cm
 11 planches de P1.0x110.0 cm
 Pin imprégné, brut, agrafées



11.0102
Porte de jardin Ermelo
 H180x100 cm
 11 planches de P1.0x110.0 cm
 Pin imprégné, brut, agrafées



11.0700
Porte de jardin Erica
 H180x100 cm
 15 planches de P1.6x14.0 cm
 Pin imprégné, raboté
 Fixation avec des vis en inox



11.0200
Porte de jardin Hoogeveen
 H180x100 cm
 9 planches de P1.6x14.0 cm
 Pin imprégné, raboté
 Fixation avec des vis en inox



11.1110
Porte de jardin Heerenveen à serrure en inox
 H180x100 cm
 2 côtés Bardage à emboîtement de P1.8x14.5 cm
 Pin imprégné, raboté, vissé



11.1330
Porte de jardin Petten avec serrure en inox
Pourvue d'un cadre en fer
 H200x100 cm
 2 côtés Bardage à emboîtement de P1.8x14.5 cm
 Bardage raboté, vissé, sapin de Suède imprégné, ouverture vers la droite



11.1335
Porte de jardin Schoorl avec serrure en inox
Pourvue d'un cadre en fer
 H200x100 cm
 2 côtés Bardage à emboîtement de P1.8x14.5 cm
 Bardage raboté, vissé, sapin de Suède imprégné



11.1200
Porte de jardin Kampen
 H180x100 cm
 9 planches de P1.4x14.0 cm
 Devant 2 rainures en V
 Bois dur raboté,
 Fixation avec des vis en inox



11.1000
Porte de jardin Leeuwarden
 H180x100 cm
 13 planches de P1.2x19.0 cm
 Planche en bois dur, en relief,
 Fixation avec des vis en inox



Porte de jardin Privacy avec serrure en inox

Pourvue d'un cadre en fer
Planches de P1.6x14.0 cm
Pin imprégné, raboté



11.1319	H195x190 cm
11.1320	H195x1100 cm
11.1321	H195x1110 cm
11.1322	H195x120 cm
11.1323	H195x130 cm
11.1324	H195x140 cm
11.1325	H195x150 cm

Porte de jardin Privacy avec serrure en inox

(pourvue d'un cadre en fer)
Planches de P1.4x14.0 cm
Bois dur, raboté, devant 2 rainures en V



11.1369	H195x190 cm
11.1370	H195x1100 cm
11.1371	H195x1110 cm
11.1372	H195x120 cm
11.1373	H195x130 cm
11.1374	H195x140 cm
11.1375	H195x150 cm

Porte de jardin Solide (pourvue d'un cadre en fer)

Planches de P1.6x14.0 cm
Pin imprégné, raboté



11.1309	H180x190 cm
11.1310	H180x1100 cm
11.1311	H180x1110 cm
11.1312	H180x120 cm

Porte de jardin Solide

Planches de P1.4x14.0 cm
Bois dur raboté, devant 2 rainures en V



11.1350	H180x1100 cm (Pourvue d'un cadre en fer)
----------------	---



11.1301
Planche d'extrémité en pin imprégné pour porte Solide
P1.6xB8.5xH180 cm
Ensemble complet avec une serrure à cylindre et 2 clés



11.1351
Planche d'extrémité en bois dur pour porte Solide
P1.4x18.5xH180 cm
Ensemble complet avec une serrure à cylindre et 2 clés



1.59009
Encadrement de porte de jardin + traverse supérieure
H210x190>150 cm
Poutres de P4.4x18.8 cm
Pin imprégné



1.59010
Encadrement de porte de jardin + traverse supérieure
H210x190>150 cm
Poutres de P4.4x18.8 cm
Bois dur

Porte de jardin Privacy avec serrure en inox

(pourvue d'un cadre en fer)

Planches de P1.6x14.0 cm

Pin raboté, pin peint en noir



- 11.1389 H195x190 cm
- 11.1390 H195x1100 cm
- 11.1392 H195x1120 cm

Porte de jardin Privacy avec serrure en inox

(pourvue d'un cadre en fer)

Planches de P1.6x14.0 cm / Pin raboté, Red Class Wood



- 11.1364 H195x190cm
- 11.1365 H195x1100cm
- 11.1367 H195x1120cm

Nouveau

Porte de jardin Privacy avec serrure en inox

(pourvue d'un cadre en fer)

Planches de P1.6x14.0 cm / Mélèze/douglas raboté



- 11.1384 H195x190 cm
- 11.1385 H195x1100 cm
- 11.1387 H195x1120 cm



- 1.59009Z**
- Encadrement de porte de jardin +**
- traverse supérieure**
- H210x190>150 cm
- Poutres de P4.4x18.8 cm
- Bois imprégné, peint en noir



- 1.59007**
- Encadrement de porte de jardin +**
- traverse supérieure**
- H210x190>150 cm
- Poutres de P4.4x18.8 cm
- Mélèze/douglas raboté



Cadre de porte métallique

Pour réaliser soi-même une porte de jardin

Les planches peuvent être fixées au cadre par des forets.

Nombre de gonds plats nécessaires : jusqu'à 110 cm de large, 2 unités, à partir de 120 cm de large, 3 unités.



11.5080	H80x1100 cm
11.5090	H155x190 cm
11.5100	H155x1100 cm
11.5110	H155x1110 cm
11.5120	H155x1200 cm
11.5130	H155x1300 cm
11.5140	H155x1400 cm
11.5150	H155x1500 cm
11.5200	H155x2000 cm

Cadre de porte métallique avec palastre

Kit complet composé de cadre de porte, yeux, gonds et serrure de sécurité en inox pour réaliser soi-même une porte de jardin.

Les planches peuvent être fixées au cadre par des forets.

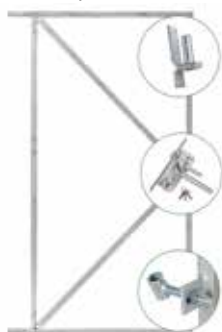

11.4090	H155x190 cm
11.4100	H155x1100 cm
11.4110	H155x1110 cm
11.4120	H155x1200 cm

Nouveau**Cadre de porte métallique avec palastre**

Pour réaliser soi-même une porte de jardin

Les planches peuvent être fixées au cadre par des forets.



11.5500	H155x1100 cm	Nombre de gonds plats nécessaires : 2 unités
11.5501	H200x1100 cm	Nombre de gonds plats nécessaires : 3 unités

Cadre en métal luxueux pour portes

Enduit de poudre



11.0006	pour portes de 90, 100 et 110 cm
11.0007	pour portes de 120, 130 et 140 cm

Cette bordure convient à toutes les portes de jardin avec cadre de porte en fer. À raccourcir soi-même dans la largeur. avec 8 vis en inox.

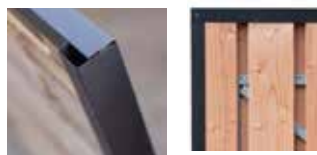
Nouveau**39.0267****Serrure à cylindre à encastrement en inox**

Longueur cylindre : 72 mm
Plaqué d'extrémité arrondie
Entièrement certifié SKG 2 étoiles
Ensemble comprenant : clenches + plaquettes, plaque, cylindre

**39.0258****Serrure à cylindre à encastrement en inox**

À rosette
Profondeur coffre : 55 mm
Longueur cylindre : 80 mm
Ensemble comprenant : poignées, tige, fouillot de 100 mm

**39.0252****Serrure à cylindre à encastrement**

Profondeur coffre : 55 mm
Longueur cylindre : 80 mm
Ensemble comprenant : poignées, tige, fouillot de 90 mm

**39.0211****Gond plat réglable**

Par pièce

**39.0210****Gond plat 38.0x5.0 mm**

Par pièce

**39.0251****Serrure à garniture**

Serrure encastrée



11.0010
Porte coulissante 130x195 cm
imprégnée en vert
 Portes coulissantes avec rail de 300 cm, fixation au plafond, serrure, loquet, porte de jardin, 2 pinces pour porte de jardin et 2 poulies.



11.0020
Porte coulissante 130x195 cm
peinte en noir
 Portes coulissantes avec rail de 300 cm, fixation au plafond, serrure, loquet, porte de jardin, 2 pinces pour porte de jardin et 2 poulies.



11.0030
Porte coulissante 130x195 cm
peinte en gris
 Portes coulissantes avec rail de 300 cm, fixation au plafond, serrure, loquet, porte de jardin, 2 pinces pour porte de jardin et 2 poulies.



11.0040
Porte coulissante 130x195 cm
Red Class Wood
 Portes coulissantes avec rail de 300 cm, fixation au plafond, serrure, loquet, porte de jardin, 2 pinces pour porte de jardin et 2 poulies.



11.0050
Porte coulissante 130x195 cm
mélèze/douglas
 Portes coulissantes avec rail de 300 cm, fixation au plafond, serrure, loquet, porte de jardin, 2 pinces pour porte de jardin et 2 poulies.



11.0060
Porte coulissante 130x195 cm
bois dur
 Portes coulissantes avec rail de 300 cm, fixation au plafond, serrure, loquet, porte de jardin, 2 pinces pour porte de jardin et 2 poulies.

Nouveau

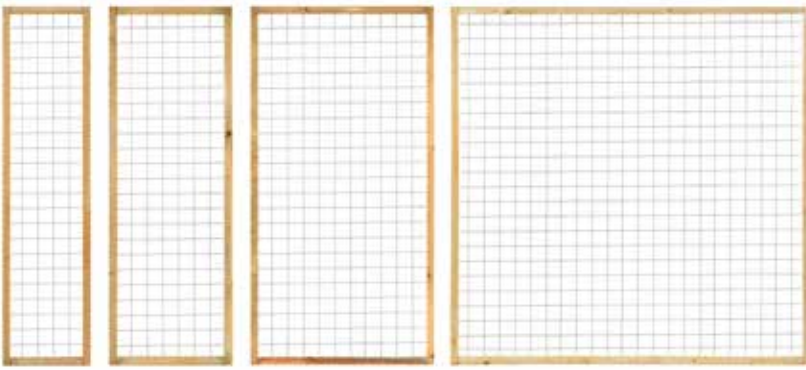

**Éléments grillagés avec cadre en bois imprégné**

Épaisseur du cadre : 4.5x4.5 cm

Ouverture de maille : 7.5x7.5 cm

Fil : 3.8 mm galvanisé

- 15.2040** H180x145 cm
- 15.2060** H180x160 cm
- 15.2090** H180x190 cm
- 15.2180** H180x180 cm

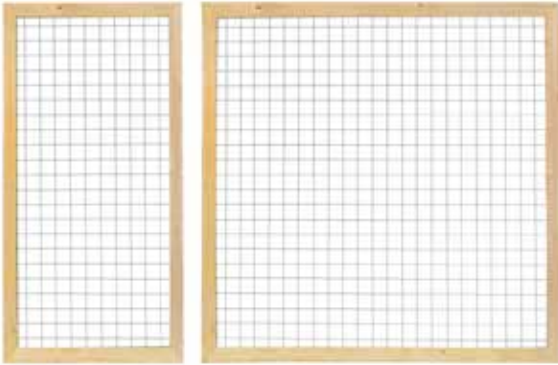
**Éléments grillagés avec cadre en bois imprégné**

Épaisseur du cadre : 7.0x4.5 cm

Ouverture de maille : 7.5x7.5 cm

Fil : 3.8 mm galvanisé

- 15.3090** H180x190 cm
- 15.3180** H180x180 cm

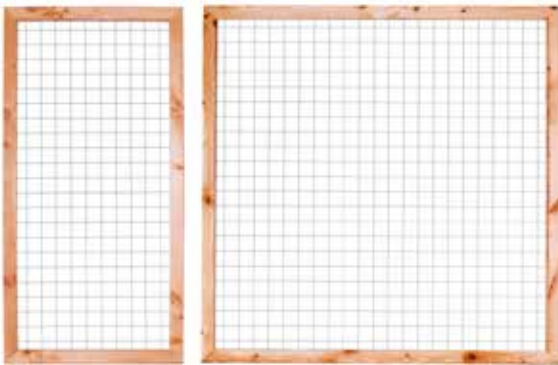
**Éléments grillagés avec cadre en mélèze/douglas**

Épaisseur du cadre : 4.5x7.0 cm

Ouverture de maille : 7.5x7.5 cm

Fil : 3.8 mm galvanisé

- 15.4090** H180x190 cm
- 15.4180** H180x180 cm

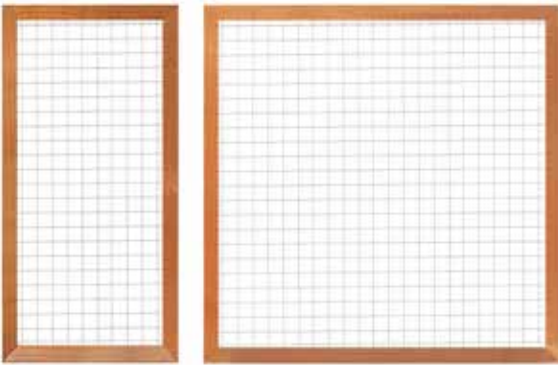
**Éléments grillagés avec cadre en bois dur**

Épaisseur du cadre : 4.4x6.8 cm

Ouverture de maille : 7.5x7.5 cm

Fil : 3.8 mm galvanisé

- 15.3509** H180x190 cm
- 15.3518** H180x180 cm

**Élément grillagé et accessoire**

Ouverture de maille : 7.5x7.5 cm

Épaisseur du fil : 3.8 mm galvanisé

Fermé tout autour

- 15.2041** 138xH173 cm
- 15.2061** 153xH173 cm
- 15.2091** 183xH173 cm
- 15.2181** 173xH173 cm

- 15.3280** 1180xH180 cm
- Ouverture de maille : 10.0x10.0 cm
- Épaisseur du fil : 3.4 mm galvanisé
- Fermé tout autour

- Kit de fixation, galvanisé
- 15.2001** Kit de 4 pièces
- 15.2003** Kit de fixation en inox
- Kit de 4 pièces

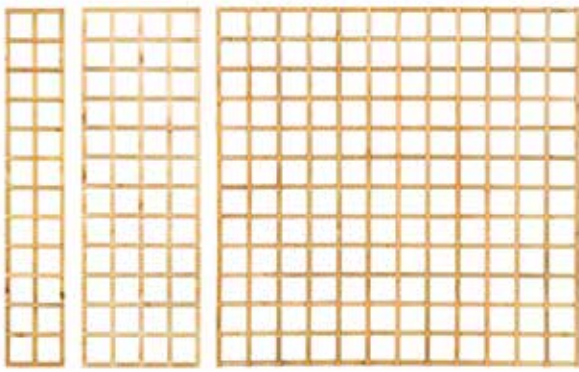
**Treillis droit**

Latte : 1.3x2.5 cm
Pin imprégné

15.0300 130xH180 cm
15.0600 160xH180 cm
15.6180 180xH180 cm

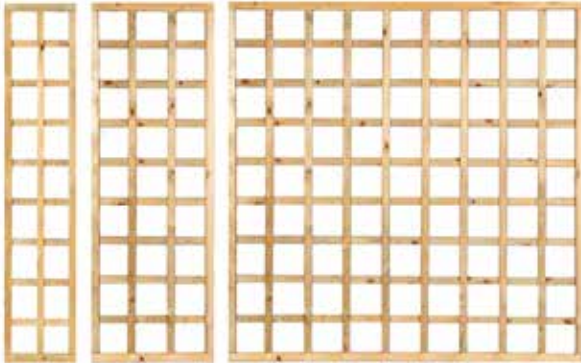
**Treillis droit avec cadre droit**

Latte: 1.3x4.0 cm
Épaisseur du cadre: 4.5x4.5 cm
Pin imprégné

15.2400 140xH180 cm
15.3600 160xH180 cm
15.1018 180xH180 cm

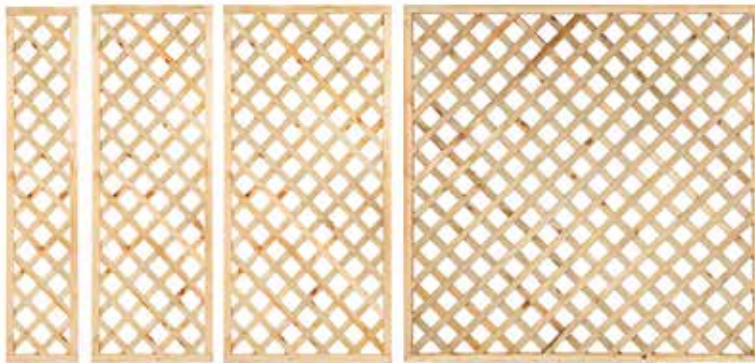
**Treillis diagonal avec cadre droit**

Latte: 1.3x4.0 cm
Épaisseur du cadre: 4.5x4.5 cm
Pin imprégné

15.4400 140xH180 cm
15.5600 160xH180 cm
15.5900 190xH180 cm
15.1019 180xH180 cm

**Treillis diagonal**

Latte : 1.3x4.0 cm
Épaisseur du cadre : 4.5x4.5 cm
Pin imprégné

15.1218 180xH180 cm avec cadre voûté
15.1318 180xH60 cm avec cadre voûté
15.1718 180xH40 cm avec cadre creux



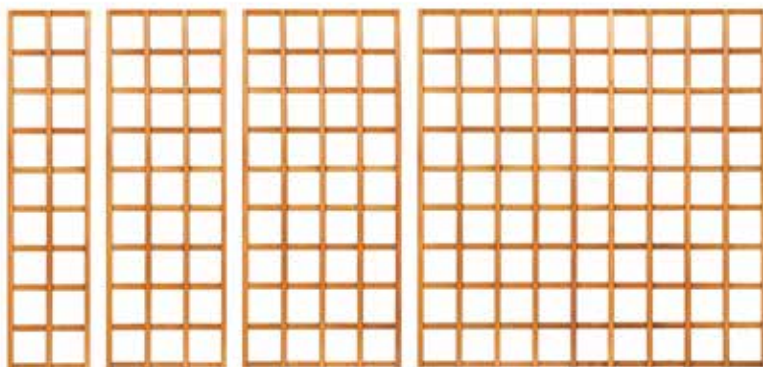

Treillis droit en bois dur

Latte : 1.4x3.0 cm

- 15.9045** 140xH180 cm
- 15.9060** 160xH180 cm
- 15.9090** 190xH180 cm
- 15.9180** 1180xH180 cm

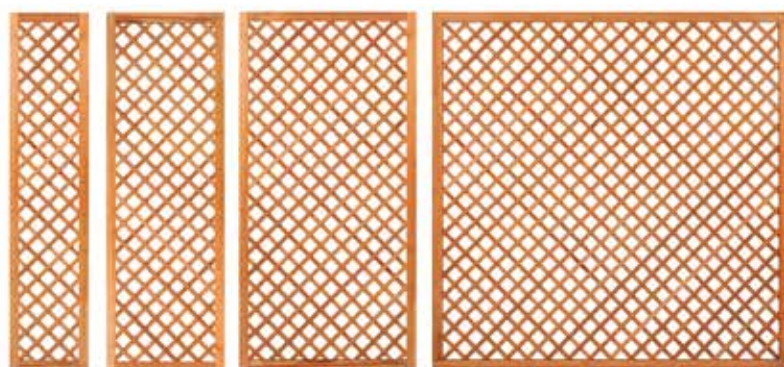

Treillis diagonal avec cadre en bois dur

Latte: 0.7x2.0 cm

Épaisseur du cadre: 3.0x5.0 cm

- 15.8045** 140xH180 cm
- 15.8060** 160xH180 cm
- 15.8090** 190xH180 cm
- 15.8180** 1180xH180 cm



PALISSADE NATURELLE, GRAVIERS ET CAILLOUTIS

Une palissade naturelle se compose de poteaux en bois dur de 9 cm de large où sont fixés des panneaux de grillage galvanisés (ouverture de maille : 4.5x4.5 cm). Vous pouvez ainsi réaliser un segment de 90x180 cm au maximum. Pour éviter que les panneaux ne se déforment, nous vous conseillons d'utiliser des raccords de grillage en inox. Par ailleurs, il est important de réaliser des fondations robustes, pour éviter que l'intérieur ne se disperse. Pour aménager un sentier de jardin, vous pouvez entre autres utiliser du gravier ou des cailloutis, disponibles en divers types et tailles. Avec un big-bag, vous pouvez recouvrir environ 12-15 m² de sol (en partant d'une couche de 3 cm).



44.1030
Écorce de bois français >45 mm
Sac de 70 l



44.0032
Yellow sun 45-70 mm
Big-bag de ± 1000 kg



44.0033
Gravier ardennois gris 45-80 mm
Big-bag de ± 1000 kg



44.0037
Concassé Grauwacke 60-80 mm
Big-bag de ± 1000 kg



44.0031
Gravier décoratif blanc 40-80 mm
Big-bag de ± 1000 kg



2.51030
Traverse en bois dur 4.0x9.0x300 cm
Angles pointus et sciage fin
À utiliser également comme traverse de fondation.



44.0035
Basalte, noir 56-75 mm
Big-bag de ± 1000 kg



15.5190
Élément grillagé H180xI90 cm
Ouverture de maille : 4.5x4.5 cm
Épaisseur du fil : 4.8 mm galvanisé
Fermé tout autour



44.0034
Porphyre rouge 50-80 mm
Big-bag de ± 1000 kg



15.2002
Raccords de grillage 9 cm en inox
Kit de 6 pièces



Gabions à monter soi-même

15.7001 Élément grillagé 100x200 cm

15.7002 Élément grillagé 30x200 cm

Ouverture de maille : 4.5x4.5 cm

Fil : 5 mm galvanisé

15.7005 Tuyau en fer pour l'ancrage
de hauts gabions Ø3.4x300 cm

Accessoires

49.0050 Pince pour anneau à alimentation automatique

49.0051 Pince pour anneaux de 20 mm galvanisés
1000 anneaux dans un emballage
(placer un anneau tous les 10 cm)

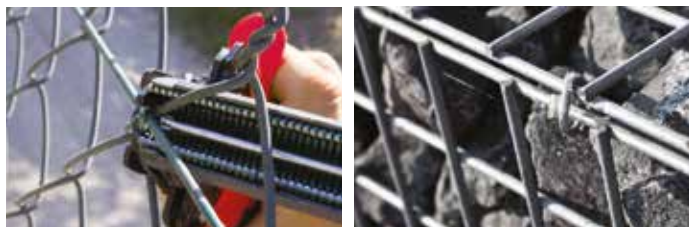
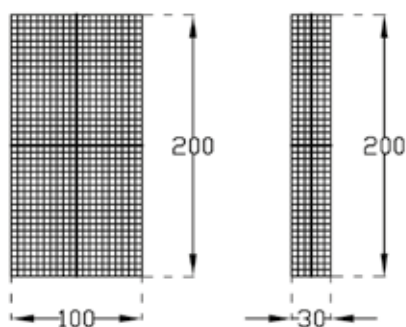

Conseils :

- Pour éviter toute déformation, vous devez monter des cloisons tous les 40 cm (avec le même grillage que celui du produit).
- En montant plusieurs cloisons, vous pouvez même créer un concept avec différentes couleurs.
- Il est recommandé de prévoir un anneau tous les 10 cm.
- Pour toute conception dont la hauteur est supérieure à 75 cm ou supérieure à 25 cm, nous conseillons de renforcer le projet par des tuyaux en fer.
- Les tuyaux en fer se placent dans la création et sont dissimulés lorsque vous la remplissez.
- Après avoir meulé les côtés, vous devez les recouvrir d'une peinture au zinc afin de les empêcher de rouiller.
- Généralement, les produits faits de grillage et de pierre sont assez lourds. Prévoyez une fondation comme du béton, des dalles ou du bois dur pour éviter un affaissement.
- Les éléments grillagés sont munis d'un double fil (tant horizontal que vertical) en leur centre afin de ne pas "perdre" de maille.
- Vous pouvez réaliser plusieurs dimensions de Élément en meulant entre des fils doubles.



Canisse décorative en roseau

Ces canisses décoratives sont ficelées à une reprise et mesurent 600 cm de long

8.30010	Hauteur 100 cm
8.30020	Hauteur 120 cm
8.30030	Hauteur 140 cm
8.30040	Hauteur 160 cm
8.30050	Hauteur 180 cm
8.30060	Hauteur 200 cm

**Plaque en roseau de 25 mm d'épaisseur**

Ces plaques en roseau sont ficelées avec un fil de fer et mesurent 200 cm de long.

8.30120	Hauteur 100 cm
8.30130	Hauteur 125 cm
8.30140	Hauteur 150 cm
8.30150	Hauteur 175 cm
8.30160	Hauteur 200 cm

**Canisse décorative en roseau**

Ces canisses décoratives sont ficelées à double reprise et mesurent 200 cm de long. Cette canisse a plusieurs tiges de roseau par boucle.

8.30070	Hauteur 100 cm
8.30080	Hauteur 125 cm
8.30090	Hauteur 150 cm
8.30100	Hauteur 175 cm
8.30110	Hauteur 200 cm

**Canisse en saule**

Les canisses en saule sont ficelées par tige et mesurent 200 cm de long.

8.35100	Hauteur 100 cm
8.35150	Hauteur 150 cm
8.35175	Hauteur 175 cm
8.35200	Hauteur 200 cm

**Canisse en bruyère**

Ces canisses en bruyère sont ficelées avec un fil de fer et mesurent 500 cm de long.

8.31001	Hauteur 100 cm
8.31002	Hauteur 150 cm
8.31004	Hauteur 175 cm
8.31005	Hauteur 200 cm





Clôture anglaise en châtaignier sur rouleau

- 8.71090** L460xH90 cm écart des lattes : 5.0 cm, 2 fils
- 8.72105** L460xH100 cm écart des lattes : 7.5 cm, 3 fils
- 8.71105** L460xH105 cm écart des lattes : 5.0 cm, 3 fils
- 8.70120** L460xH120 cm écart des lattes : 7.5 cm, 2 fils
- 8.72120** L460xH120 cm écart des lattes : 7.5 cm, 3 fils
- 8.71120** L460xH120 cm écart des lattes : 5.0 cm, 3 fils
- 8.70180** L460xH180 cm écart des lattes : 5.0 cm, 3 fils



Rôles de noisette (escrime anglaise)

- 8.70090** L460xH90 cm écart des lattes : 7.5 cm, 2 fils
- 8.70105** L460xH100 cm écart des lattes : 7.5 cm, 2 fils



Portail en châtaignier

- 8.60100** Portail en châtaignier l120xH100 cm Inclus: 2 poteaux en châtaignier et matériel de fixation
- 8.60120** Portail en châtaignier l120xH120 cm Inclus: 2 poteaux en châtaignier et matériel de fixation



Poteaux en châtaignier

- 8.81016** Ø7-9xL150 cm écorcés et pointe fine
- 8.81018** Ø7-9xL175 cm écorcés et pointe fine
- 8.81025** Ø7-9xL250 cm écorcés et pointe fine
- 8.81017** Ø8-10xL175 cm écorcés et pointe fine
- 8.81030** Ø10-12xL300 cm écorcés et pointe fine



**Clôture de jardin Econoom**

Latte : P1.6xI9.0 cm
Raboté, pin imprégné

9.30400 1150xH40 cm

**Clôture de jardin droite**

Latte : P1.6xI9.0 cm
Pin imprégné, raboté, angles arrondis

9.00600 1180xH60 cm

9.00800 1180xH80 cm

9.01000 1180xH100 cm

**Clôture de jardin voûtée**

Latte : P1.6xI9.0 cm
Pin imprégné, raboté, angles arrondis

9.00650 1180xH 60cm

9.00850 1180xH80 cm

9.01050 1180xH100 cm

**Porte droite pour clôture de jardin**

Latte : P1.6xI9.0 cm
Pin imprégné, raboté,
angles arrondis

10.0600 1100xH60 cm

10.0800 1100xH80 cm

10.1000 1100xH100 cm

**Garden fence /Garden gate, Modern Deluxe**

Latte : P2.0xI9.0 cm
Pin imprégné, raboté

9.23000 1180xH60 cm

10.1400 1100xH60 cm





Porte de clôture de jardin en bois dur, droite

Latte : P1.6xI7.0 cm

Bois raboté, fixation avec des vis en inox

9.25000 1180xH60 cm

9.27000 1180xH90 cm



Porte de clôture de jardin en bois dur, droite

Latte : P1.6xI7.0 cm

Rabotée, fixation avec des vis en inox

10.2000 1100xH60 cm

10.2100 1100xH90 cm



Clôture de jardin voûtée en bois dur

Latte : P1.6xI7.0 cm

Bois raboté, fixation avec des vis en inox

9.26000 1180xH60 cm

9.28000 1180xH90 cm



Olie

38.2575 2.5 l



Portes de jardin, portails et écrans de jardin sur mesure

Clôtures, portails et écrans de jardin en pin, réalisés sur mesure.

Ces produits sont fabriqués sur une machine informatisée spéciale, qui offre l'avantage de pouvoir en principe tout réaliser, en termes de forme et de taille.

Comme cette machine peut découper avec une très grande précision, des dimensions parfaitement adaptées peuvent être fabriquées.

Étape 1 : vous fournissez un croquis avec vos souhaits à l'un de nos revendeurs

Étape 2 : vous recevez le devis

Étape 3 : une fois que vous avez accepté le devis, un modèle 3D de votre croquis est réalisé

Étape 4 : après approbation du modèle 3D, le projet est lu dans la machine et la production commence

Étape 5 : environ 4 semaines après l'approbation du modèle 3D, le produit est prêt

Ci-dessous quelques exemples à titre d'illustration.

Nouveau





10.1300 Portail d'entrée
 H120x1360 cm (2x180 cm)
 Épaisseur : 7.0 cm
 Assemblage à tenons, collé,
 pin imprégné

39.0222 Ferronnerie et serrurerie pour portail d'entrée
 Ensemble complet pour les deux parties



8.80180 Portail rustique
 H120x180 cm
 Épaisseur : 6.5 cm
 Pin raboté, imprégné



9.22000 Luxueuse clôture de jardin
 H80x180 cm
10.1100 Porte de clôture de jardin luxueuse
 H80x100 cm

Épaisseur : 4.0 cm
 Assemblage à tenons, collé,
 laminé, pin imprégné etséché



10.1200 Portail Luxueux
 H80>100x150 cm
 Épaisseur : 4.0 cm
 Assemblage à tenons, collé, laminé et
 pin imprégné et séché

39.0221 Ensemble blackline luxueux
 Convient pour porte pour clôture de jardin
 et portail d'accès luxueux
 1 penture à charnière de 40 cm et
 1 de 60 cm incluses
 Ensemble complet pour 1 partie

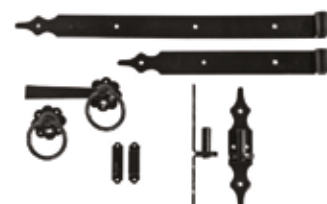

Charnière pour gond

Par pièce



- 39.0204** 50 cm galvanisé
- 39.0200** 60 cm
- 39.0201** 80 cm
- 39.0202** 90 cm

Verrou de portail



- 39.0257** 10 cm

Serrure de clôture automatique

- 39.0253**



Fléau de portail

- 39.0256** 43 cm



Loquet fermier

- 39.0250**



Serrure de clôture de jardin

- 39.0254**

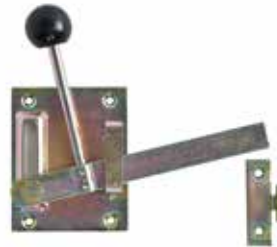

Verrou à baionnette

- 39.0255** 40 cm



Roulette

Pour portail de jardin / porte de garage

- 39.0280** Roulette suspendue



Nouveau



9.40700 Clôture Perfect
H70xL280 cm
Épaisseur : 4.5 cm

35.7650
Latte couvrante pour clôture Perfect
P4.5xL13.5xL280 cm

Mélèze non traité, raboté, séché



Nouveau

9.40800 Balustrade
H99xB180cm
Épaisseur: 4.5cm

Mélèze non traité, raboté, séché



Ces pinces à verre spéciales offrent des utilisations infinies.

Tout poteau de notre assortiment est utilisable et tout bâtiment convient.

Clôture en verre comme séparation ou paroi vitrée dans une véranda ou un séjour extérieur.

Commandez facilement du verre de sécurité trempé sur mesure par votre revendeur.



9.0040
Pince à verre inox 316
Convient pour du verre (trempé) de 6 mm





Pour les bricoleurs, nous disposons d'un vaste assortiment de planches et poteaux en bois de jardin, en diverses tailles et sorte de bois, convenant à tout projet.

Planche en pin imprégné d'Europe centrale

Bois raboté et angles arrondis



37.1518P	1.5x14.0x180 cm
37.1531P	1.5x14.0x310 cm
37.1536P	1.5x14.0x360 cm
37.1540P	1.5x14.0x400 cm
37.1550P	1.5x14.0x500 cm



Planche en pin imprégné d'Europe centrale

Bois raboté et angles arrondis



37.1618P	1.6x14.0x180 cm
37.16195P	1.6x14.0x195 cm
37.1624F	1.6x14.0x240 cm
37.1627F	1.6x14.0x270 cm
37.1631P	1.6x14.0x310 cm
37.1636P	1.6x14.0x360 cm
37.1640P	1.6x14.0x400 cm
37.1645F	1.6x14.0x450 cm
37.1650P	1.6x14.0x500 cm



Planche en pin imprégné d'Europe centrale

Bois raboté et angles arrondis



37.1718P	1.7x14.0x180 cm
-----------------	-----------------



Planche en pin imprégné d'Europe centrale

Angles pointus et sciage fin



37.2490	1.7x14.5x180 cm
37.2491	1.7x14.5x400 cm



Planche en pin imprégné d'Europe centrale

Bois raboté et angles arrondis



37.2450	2.0x20.0x400 cm
----------------	-----------------



Planche en pin imprégné d'Europe centrale

Angles pointus et sciage fin



37.2400	2.0x20.0x400 cm
----------------	-----------------



Latte de palissade en pin imprégné d'Europe centrale

Bois raboté, angles arrondis

**19.1418** 1.6x4.5x180 cm**Latte de palissade en pin imprégné d'Europe centrale**

Bois raboté, angles arrondis

**2.03418** 2.8x3.6x180 cm**Latte de palissade en pin imprégné d'Europe centrale**

Bois raboté, angles arrondis

**19.0180** 1.6x7.0x180 cm**19.0210** 1.6x7.0x210 cm**19.0400** 1.6x7.0x400 cm**Latte de palissade en pin imprégné d'Europe centrale**

Bois raboté, angles arrondis

**19.2818** 2.8x7.0x180 cm**19.2840** 2.8x7.0x400 cm**Latte de palissade en pin imprégné d'Europe centrale**

Bois raboté, angles arrondis

**2.73000** 4.4x6.8x300 cm**2.74000** 4.4x6.8x400 cm**Nouveau****Latte de palissade en pin imprégné d'Europe centrale**

Bois raboté, angles arrondis

**2.94001** 4.4x9.5x400 cm**Nouveau****Profilé de chalet en pin imprégné d'Europe centrale**

Bois raboté, largeur utile 11.5 cm

**40.9938** 2.8x12.7x300 cm**40.9940** 2.8x12.7x300 cm**40.9941** 2.8x12.7x360 cm**40.9943** 2.8x12.7x420 cm**Paroi de palplanches**

Pin imprégné, largeur utile 15 cm

**28.0300** 4.0x17.0x300 cm

Poteau en pin imprégné d'Europe centrale

Bois raboté, angles arrondis



1.71800P	6.8x6.8x180 cm
1.72000P	6.8x6.8x200 cm
1.72400P	6.8x6.8x240 cm
1.72700P	6.8x6.8x270 cm
1.73000P	6.8x6.8x300 cm
1.74000P	6.8x6.8x400 cm

Poteau en pin imprégné d'Europe centrale avec pointe

Bois raboté, angles arrondis



1.71000F	6.8x6.8x100 cm
1.71500F	6.8x6.8x150 cm

Poteau en pin imprégné d'Europe centrale

Bois raboté, angles arrondis



1.92000P	8.8x8.8x200 cm
1.92400P	8.8x8.8x240 cm
1.92700P	8.8x8.8x270 cm
1.93000P	8.8x8.8x300 cm
1.94000P	8.8x8.8x400 cm

Poteau en pin imprégné d'Europe centrale avec pointe

Bois raboté, angles arrondis



1.91000F	8.8x8.8x100 cm
1.91500F	8.8x8.8x150 cm

Poteau en pin imprégné d'Europe centrale

Bois raboté, angles arrondis



1.12300P	12.0x12.0x300 cm
1.12400P	12.0x12.0x400 cm

Poutres rustiques en pin

Pin imprégné, sciage fin



34.5505	12.0x22.0x260 cm
----------------	------------------

Bardage double en pin imprégné d'Europe centrale

Bois raboté, largeur utile 12.8 cm



37.3155	1.8x14.0x300 cm
37.3156	1.8x14.0x360 cm
37.3157	1.8x14.0x420 cm

**Bardage à emboîtement en sapin imprégné d'Europe centrale**

Bois raboté, largeur utile 12.7 cm



37.7430	1.6x14.0x300 cm
37.7440	1.6x14.0x400 cm

**Bardage double en pin imprégné d'Europe centrale**

Bois raboté, largeur utile 12.8 cm



37.3152	2.8x14.0x300 cm
37.3153	2.8x14.0x360 cm
37.3158	2.8x14.0x420 cm

**Planches brutes de sciage en pin, imprégnées**

Bois non raboté, fraîchement scié



37.6185	1.8x20.0- 25.0x360 cm
----------------	--------------------------

Planche en sapin imprégné d'Europe du nord

Bois raboté, angles arrondis, séché artificiellement



37.8124	1.8x14.5x240 cm
37.8127	1.8x14.5x270 cm
37.8130	1.8x14.5x300 cm
37.8133	1.8x14.5x330 cm
37.8136	1.8x14.5x360 cm
37.8139	1.8x14.5x390 cm
37.8142	1.8x14.5x420 cm
37.8145	1.8x14.5x450 cm
37.8148	1.8x14.5x480 cm
37.8151	1.8x14.5x510 cm
37.8154	1.8x14.5x540 cm

**Latte en sapin imprégné d'Europe du nord**

Bois raboté, angles arrondis et séché artificiellement



2.07236	1.9x7.0x360 cm
2.07239	1.9x7.0x390 cm
2.07242	1.9x7.0x420 cm

**Latte en sapin imprégné d'Europe du nord**

Bois raboté, angles arrondis et séché artificiellement



2.05236	1.9x4.5x360 cm
2.05239	1.9x4.5x390 cm
2.05242	1.9x4.5x420 cm

**Planche de bardage Eco en sapin imprégné vert d'Europe du nord**

Bois séché, brut et 2 rainures arrondies, largeur utile 18.0 cm



37.8724	1.1/2.2x19.5x240 cm
37.8730	1.1/2.2x19.5x300 cm
37.8736	1.1/2.2x19.5x360 cm
37.8742	1.1/2.2x19.5x420 cm

**Planche de bardage Excellent en sapin imprégné vert du Nord de la Suède**

Bois séché, brut et 6 rainures arrondies, largeur utile 18.0 cm



37.8624	1.4/2.8x19.5x240 cm
37.8630	1.4/2.8x19.5x300 cm
37.8636	1.4/2.8x19.5x360 cm
37.8642	1.4/2.8x19.5x420 cm

**Bardage à emboîtement en sapin imprégné d'Europe du nord**

Bois raboté, séché artificiellement, largeur utile 13.3 cm



37.7324	1.9x14.5x240 cm
37.7327	1.9x14.5x270 cm
37.7330	1.9x14.5x300 cm
37.7333	1.9x14.5x330 cm
37.7336	1.9x14.5x360 cm
37.7339	1.9x14.5x390 cm
37.7342	1.9x14.5x420 cm
37.7345	1.9x14.5x450 cm
37.7348	1.9x14.5x480 cm
37.7351	1.9x14.5x510 cm
37.7354	1.9x14.5x540 cm

**Planche d'échafaudage d'Europe centrale, sapin non traité**

Bois séché, angles pointus



37.8553B	2.9x19.0x400 cm
37.8557B	2.9x19.0x500 cm



Traverse en sapin imprégné d'Europe du nord

Bois raboté, angles arrondis et séché artificiellement



2.07424	4.4x7.0x240 cm
2.07427	4.4x7.0x270 cm
2.07430	4.4x7.0x300 cm
2.07436	4.4x7.0x360 cm
2.07439	4.4x7.0x390 cm
2.07442	4.4x7.0x420 cm
2.07445	4.4x7.0x450 cm
2.07451	4.4x7.0x510 cm
2.07454	4.4x7.0x540 cm

**Traverse en sapin imprégné d'Europe du nord**

Bois raboté, angles arrondis et séché artificiellement



2.197401	7.0x19.5x400 cm
2.197501	7.0x19.5x500 cm

**Traverse en sapin imprégné d'Europe du nord**

Bois raboté, angles arrondis et séché artificiellement



2.10427	4.5x9.5x270 cm
2.10430	4.5x9.5x300 cm
2.10436	4.5x9.5x360 cm
2.10439	4.5x9.5x390 cm
2.10442	4.5x9.5x420 cm
2.10451	4.5x9.5x510 cm

**Poteau en sapin imprégné d'Europe du nord**

Bois raboté, angles arrondis et séché artificiellement



1.13300	13.8x13.8x300 cm
----------------	------------------

**Traverse en sapin imprégné d'Europe du nord**

Bois raboté, angles arrondis et séché artificiellement



2.15530	4.5x14.5x300 cm
2.15536	4.5x14.5x360 cm
2.15539	4.5x14.5x390 cm
2.15542	4.5x14.5x420 cm
2.15545	4.5x14.5x450 cm
2.15551	4.5x14.5x510 cm



RED CLASS WOOD

Avantages Red Class Wood

Nouveau

Le Red Class Wood est un produit de bois homologué PEFC/FSC, qui présente une durabilité supérieure à celle du mélèze/douglas, à condition qu'il n'y ait pas de contact avec le sol.

Non traité et utilisé en surface, il est garanti 10 ans.

Quelques autres avantages :

- Garde jusqu'à 4x plus longtemps sa couleur que le mélèze/douglas
- Procédé de production écologiquement responsable
- Séché artificiellement avant le traitement, ce produit est ainsi beaucoup plus stable et conserve mieux ses dimensions pendant le traitement et l'utilisation
- Raboté après séchage, il présente donc une surface très lisse
- Bois sélectionné, donc pratiquement sans nœuds, le plus souvent
- Sans métal lourd

Red Class Wood planche

Bois raboté, séché, angles arrondis



36.1618 1.6x14.0x180 cm
36.1619 1.6x14.0x195 cm

**Red Class Wood bois de menuiserie**

Bois raboté, séché, angles arrondis



36.4730 4.5x7.0x300 cm
36.4740 4.5x7.0x400 cm
36.4750 4.5x7.0x500 cm

**Red Class Wood traverse**

Bois raboté, séché, angles arrondis



36.4930 4.5x9.0x300 cm
36.4940 4.5x9.0x400 cm
36.4950 4.5x9.0x500 cm

**Red Class Wood traverse**

Bois raboté, séché, angles arrondis



36.41430 4.5x14.5x300 cm
36.41440 4.5x14.5x400 cm
36.41450 4.5x14.5x500 cm

**Red Class Wood traverse**

Bois raboté, séché, angles arrondis



36.41930 4.5x19.5x300 cm
36.41940 4.5x19.5x400 cm
36.41950 4.5x19.5x500 cm

**Red Class Wood traverse**

Bois raboté, séché, angles arrondis



36.61730 6.5x17.5x300 cm
36.61740 6.5x17.5x400 cm
36.61750 6.5x17.5x500 cm

**Red Class Wood traverse**

Bois raboté, séché, angles arrondis



36.61930 6.5x19.5x300 cm
36.61940 6.5x19.5x400 cm
36.61950 6.5x19.5x500 cm

**Red Class Wood Pôles Pergola**

Bois raboté, séché, feuilleté



36.1230 12.0x12.0x300 cm
36.1240 12.0x12.0x400 cm
36.1250 12.0x12.0x500 cm



Red Class Wood Pôle Pergola

Bois raboté, séché, feuilleté



- 36.1430** 14.0x14.0x300 cm
- 36.1440** 14.0x14.0x400 cm
- 36.1450** 14.0x14.0x500 cm

Red Class Wood poteau

Bois raboté, séché, feuilleté



- 36.2030** 20.0x20.0x300 cm
- 36.2040** 20.0x20.0x400 cm
- 36.2050** 20.0x20.0x500 cm

Red Class Wood sous-toiture

Bois raboté, séché, Largeur utile 13.5 cm



- 36.8015** 1.8x14.5x300 cm
- 36.8016** 1.8x14.5x400 cm
- 36.8017** 1.8x14.5x500 cm

Red Class Wood sous-toiture

Bois raboté, séché, Largeur utile 18.5 cm



- 36.8020** 1.8x19.5x300 cm
- 36.8021** 1.8x19.5x400 cm
- 36.8022** 1.8x19.5x500 cm

Red Class Wood profilé de chalet

Bois raboté, séché, largeur utile 13.2 cm



- 36.2818** 2.8x14.5x180 cm
- 36.2830** 2.8x14.5x300 cm
- 36.2840** 2.8x14.5x400 cm
- 36.2850** 2.8x14.5x500 cm

Red Class Wood profilé de chalet

Bois raboté, séché, largeur utile 13.2 cm



- 36.2624** 2.2x14.0x240 cm
- 36.2621** 2.2x14.0x300 cm
- 36.2622** 2.2x14.0x360 cm
- 36.2623** 2.2x14.0x420 cm

Red Class Wood Liquide d'imprégnation

Pour la finition des parties sciées



- 38.2764** Red Class Wood 1 l



Planche de mélèze/douglas

Bois raboté, séché, sans cœur, qualité A, non traité



45.1618	1.6x14.0x180 cm
45.16195	1.6x14.0x195 cm
45.1630	1.6x14.0x300 cm
45.1640	1.6x14.0x400 cm
45.1650	1.6x14.0x500 cm

**Planche latérale en mélèze/douglas**

Bois non raboté, fraîchement scié, sans cœur, qualité A, angles pointus, non traité



45.0302	2.0x20.0x300 cm
45.0402	2.0x20.0x400 cm
45.0502	2.0x20.0x500 cm

**Planche latérale en mélèze/douglas**

Bois non raboté, fraîchement scié, sans cœur, qualité A, angles pointus, non traité



45.0016	1.8x14.0x180 cm
45.0017	1.8x14.0x400 cm

**Planche latérale en mélèze/douglas**

Bois non raboté, fraîchement scié, sans cœur, qualité A, angles pointus, non traité



45.0004	2.5x25.0x300 cm
45.0002	2.5x25.0x400 cm
45.0003	2.5x25.0x500 cm

**Planche latérale en mélèze/douglas**

Bois raboté, séché, sans cœur, qualité A, angles pointus, non traité



45.0510	1.9x19.0x400 cm
45.0511	1.9x19.0x500 cm

**Planche latérale en mélèze/douglas**

Bois non raboté, fraîchement scié, sans cœur, qualité A, angles pointus, non traité



45.0014	3.2x20.0x300 cm
45.0012	3.2x20.0x400 cm
45.0013	3.2x20.0x500 cm

**Planche latérale en mélèze/douglas**

Bois raboté, séché, sans cœur, qualité A, angles pointus, non traité

45.0019	1.8x20.0x180 cm
----------------	-----------------

Neuveau**Latte de palissade en mélèze/douglas**

Bois non raboté, fraîchement scié, sans cœur, non séché, qualité A, angles pointus, non traité

45.1901	2.8x3.6x400 cm
----------------	----------------



Latte de palissade en mélèze/douglas

Bois non raboté, fraîchement scié, sans cœur, non séché, qualité A, angles pointus, non traité



45.0043 4.5x7.5x300 cm
45.0044 4.5x7.5x400 cm
45.0045 4.5x7.5x500 cm

Latte de palissade en mélèze/douglas

Bois non raboté, fraîchement scié, sans cœur, non séché, qualité A, angles pointus, non traité



45.0068 6.3x17.5x305 cm
45.0069 6.3x17.5x425 cm
45.0067 6.3x17.5x500 cm

Latte de palissade en mélèze/douglas

Bois non raboté, fraîchement scié, sans cœur, non séché, qualité A, angles pointus, non traité



45.0041 5.0x10.0x300 cm
45.0030 5.0x10.0x400 cm
45.0040 5.0x10.0x500 cm

Latte de palissade en mélèze/douglas

Bois non raboté, fraîchement scié, sans cœur, non séché, qualité A, angles pointus, non traité



45.0054 7.0x20.0x400 cm
45.0055 7.0x20.0x500 cm
45.0056 7.0x20.0x600 cm

Latte de palissade en mélèze/douglas

Bois non raboté, fraîchement scié, sans cœur, non séché, qualité A, angles pointus, non traité



45.0009 5.0x15.0x300 cm
45.0010 5.0x15.0x400 cm
45.0015 5.0x15.0x500 cm

Latte de palissade en mélèze/douglas

Bois non raboté, fraîchement scié, sans cœur, non séché, qualité A, angles pointus, non traité



45.0059 7.0x25.0x600 cm

Nouveau**Latte de palissade en mélèze/douglas**

Bois non raboté, fraîchement scié, sans cœur, non séché, qualité A, angles pointus, non traité



45.0065 6.3x15.0x500 cm

Latte de palissade en mélèze/douglas

Bois non raboté, fraîchement scié, sans cœur, non séché, qualité A, angles pointus, non traité



45.0063 10.0x20.0x300 cm
45.0062 10.0x20.0x400 cm
45.0064 10.0x20.0x500 cm
45.0061 10.0x20.0x600 cm

Traverse en mélèze/douglas

Bois raboté, séché, sans cœur, qualité A, non traité, angles arrondis

45.1902 2.1x4.5x300 cm**Nouveau****Traverse en mélèze/douglas**

Bois raboté, séché, sans cœur, qualité A, non traité, angles arrondis

45.8045 4.0x6.0x300 cm**45.8046** 4.0x6.0x400 cm**Traverse en mélèze/douglas**

Bois raboté, séché, sans cœur, qualité A, non traité, angles arrondis

45.8050 4.3x9.0x400 cm**45.8051** 4.3x9.0x500 cm**Traverse en mélèze/douglas**

Bois raboté, séché, sans cœur, qualité A, non traité, angles arrondis

45.8042 4.5x7.0x300 cm**45.8040** 4.5x7.0x400 cm**45.8041** 4.5x7.0x500 cm**Traverse en mélèze/douglas**

Bois raboté, séché, sans cœur, qualité A, non traité, angles arrondis

45.8001 4.5x14.5x300 cm**45.8002** 4.5x14.5x400 cm**45.8010** 4.5x14.5x500 cm**Traverse en mélèze/douglas**

Bois raboté, séché, sans cœur, qualité A, non traité, angles arrondis

45.8005 4.5x16.0x300 cm**45.8006** 4.5x16.0x400 cm**Traverse en mélèze/douglas**

Bois raboté, séché, sans cœur, qualité A, non traité, angles arrondis

45.8069 6.5x16.0x400 cm**45.8070** 6.5x16.0x500 cm**45.8071** 6.5x16.0x600 cm**Traverse en mélèze/douglas**

Bois raboté, séché, sans cœur, qualité A, non traité, angles arrondis

45.8085 6.5x19.0x300 cm**45.8086** 6.5x19.0x400 cm**45.8087** 6.5x19.0x500 cm**Nouveau****Traverse en mélèze/douglas**

Bois raboté, séché, sans cœur, qualité A, non traité, angles arrondis

45.8090 6.5x21.0x400 cm**45.8091** 6.5x21.0x500 cm**45.8092** 6.5x24.0x600 cm**Nouveau****Chevilles en mélèze/douglas**

Pour combler les trous de vis

42.9009 1.6x1.6x4.5 cm

Poteau en mélèze/douglas

Bois raboté, séché, sans cœur, qualité A, non traité

**45.6530** 6.5x6.5x300 cm**Poteau en mélèze/douglas**

Bois raboté, séché, sans cœur, qualité A, non traité

**45.8530** 8.5x8.5x300 cm**Poteau en mélèze/douglas**

Bois non raboté, fraîchement scié, sans cœur, non séché, qualité A, non traité

**45.0930** 9.0x9.0x300 cm**Poteau en mélèze/douglas**

Bois raboté, séché, sans cœur, qualité A, non traité

**45.8059** 11.0x11.0x250 cm**45.8060** 11.0x11.0x300 cm**45.8061** 11.0x11.0x400 cm**Poteau en mélèze/douglas**

Bois non raboté, fraîchement scié, sans cœur, non séché, qualité A, non traité

**45.1225** 12.0x12.0x250 cm**45.1230** 12.0x12.0x300 cm**45.1240** 12.0x12.0x400 cm**45.1250** 12.0x12.0x500 cm**Poteau en mélèze/douglas**

Bois raboté, séché, sans cœur, qualité A, non traité

**45.8013** 14.0x14.0x250 cm**45.8003** 14.0x14.0x300 cm**45.8004** 14.0x14.0x400 cm**45.8028** 14.0x14.0x500 cm**45.8014** 14.0x14.0x600 cm**Poteau en mélèze/douglas**

Bois non raboté, fraîchement scié, sans cœur, non séché, qualité A, non traité

**45.1525** 15.0x15.0x250 cm**45.1530** 15.0x15.0x300 cm**45.1540** 15.0x15.0x400 cm**45.1550** 15.0x15.0x500 cm**45.1560** 15.0x15.0x600 cm**Poteau en mélèze/douglas**

Bois non raboté, fraîchement scié, sans cœur, non séché, qualité A, non traité

**45.2025** 20.0x20.0x250 cm**45.2030** 20.0x20.0x300 cm**45.2040** 20.0x20.0x400 cm**45.2050** 20.0x20.0x500 cm



Créez votre propre palissade, remise, abri, auvent avec ce système de construction extrêmement pratique en mélèze, à réaliser soi-même. L'illustration présente un poteau en mélèze, pour une construction en superposition, avec un profilé de chalet en mélèze.



45.8030
Poteau intermédiaire rainuré en mélèze/douglas 11.5x11.5x300 cm
Bois raboté, non séché, sans cœur, qualité A, non traité. Dimensions des rainures 13.0 x 1222 cm



45.8032
Poteau d'angle rainuré en mélèze/douglas 11.5x11.5x300 cm
Bois raboté, non séché, sans cœur, qualité A, non traité. Dimensions des rainures 13.0 x 1216 cm



45.8031
Poteau d'extrémité rainuré en mélèze/douglas 11.5x11.5x300 cm
Bois raboté, non séché, sans cœur, qualité A, non traité. Dimensions des rainures 13.0 x 1216 cm



Profilé de chalet en mélèze/douglas

Bois raboté, séché, sans cœur, qualité A, non traité, largeur utile 13.2 cm



45.2815 2.8x14.5x150 cm
45.2818 2.8x14.5x180 cm
45.2820 2.8x14.5x200 cm
45.2830 2.8x14.5x300 cm
45.2836 2.8x14.5x360 cm
45.2840 2.8x14.5x400 cm



Profil en U @ 180 cm

Pour profilés Empiables de 180 cm

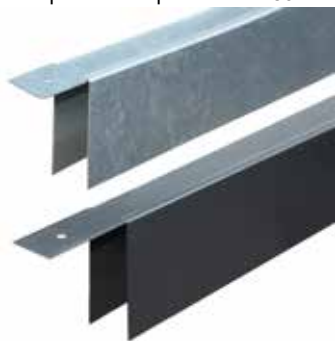

1.59150 U-profilé galvanisé 29 mm
1.59150Z U-profilé noir 29 mm Enduit de poudre Noir Enduit de poudre Noir

Ces produits spécialement développés pour Tuindeco sont brevetés.

1.59155Z Revêtement pulvérisé noir

Lasure pour bois douglas



38.2589 Naturel 0.75 l
38.2590 Naturel 2.5 l

Planches brutes de sciage en mélèze/douglas non traité

Bois non raboté, fraîchement scié

45.6036 1.8x15.0-
20.0x360 cm

**Planches brutes de sciage en mélèze/douglas non traité**

Bois non raboté, fraîchement scié

45.6130 2.5x25.0-
30.0x300 cm
45.6140 2.5x25.0-
30.0x400 cm
45.6150 2.5x25.0-
30.0x500 cm

**Sous-toiture en mélèze/douglas à R&L no traité, chanfrein 2 côtés**

Bois raboté, séché, sans cœur, qualité A



45.8018 1.8x19.5x500 cm
45.8015 1.8x19.5x300 cm
45.8016 1.8x19.5x400 cm
45.8017 1.8x19.5x500 cm

Largeur utile 18.5
cm

**Sous-toiture en mélèze/douglas à R&L non traité, chanfrein 2 côté**

Bois raboté, séché, sans cœur, qualité A



45.8020 1.8x14.5x300 cm
45.8021 1.8x14.5x400 cm
45.8022 1.8x14.5x500 cm

Largeur utile 13.5
cm

**Planches de toiture en mélèze/douglas non traité**

Bois raboté, séché, sans cœur, qualité A



45.8007 1.6x11.6x300 cm
45.8008 1.6x11.6x400 cm

Largeur utile 10.3
cm

**Planche à profilé double languette en mélèze/douglas non traité**

Bois non raboté, fraîchement scié, sans cœur, qualité A



45.5006 1.8x19.0x275 cm
45.5000 1.8x19.0x300 cm
45.5001 1.8x19.0x400 cm
45.5002 1.8x19.0x500 cm

Largeur utile 17.4
cm

**Planche de bardage à recouvrement, en mélèze/douglas non traité**

Bois non raboté, fraîchement scié, côté apparent sciage fin, sans cœur, qualité A



45.4030 1.0-2.0x14.5x300 cm
45.4040 1.0/2.0x14.5x400 cm

Largeur utile 12.7
cm

**Planche de bardage à recouvrement, en mélèze/douglas non traité**

Bois non raboté, fraîchement scié, côté apparent sciage fin, sans cœur, qualité A



45.4230 1.1/2.2x19.5x300 cm
45.4240 1.1/2.2x19.5x400 cm
45.4250 1.1/2.2x19.5x500 cm

Largeur utile 17.4
cm

**Clin en sapin en mélèze/douglas non traité**

Bois raboté, fraîchement scié, côté apparent sciage fin, sans cœur, qualité A



45.7230 1.8x14.5x300 cm
45.7240 1.8x14.5x400 cm

Largeur utile 12.7
cm

**Bardage à rainures en mélèze/douglas non traité**

Séché artificiellement, côté apparent finement scié, sans cœur, qualité A



45.7401 1.8x14.2x300 cm
45.7402 1.8x14.2x400 cm

Largeur utile de
12.4 cm



Steamed 5* Class wood

Raboté



36.1836 1.8x14.0x360 cm
36.1845 1.8x14.0x450 cm

**Steamed 5* Class wood**

Raboté



36.2630 2.6x14.0x300 cm
36.2645 2.6x14.0x400 cm
36.2648 2.6x14.0x500 cm

**Steamed 5* Class wood**

Raboté



36.5333 2.0x6.5x360 cm

**Steamed 5* Class wood overhangend rabat**

Bois raboté, largeur utile 12.7 cm

36.7330 1.8x14.1x300 cm
36.7345 1.8x14.1x450 cm
36.7348 1.8x14.1x480 cm

**AVANTAGES STEAMED 5* CLASS WOOD****Nouveau**

Le Steamed 5* Class Wood est un produit en bois qui a l'aspect du bois tropical mais qui est moins cher que certaines essences de bois (tropical). Comme le bois est traité entièrement et à cœur, il peut être coupé et fraisé.

Quelques autres avantages :

- Haute durabilité (classe I/II)
- Respectueux de l'environnement
- Bonne stabilité dimensionnelle
- Absorption minimale d'humidité



Planche en pin d'Europe centrale gris

Peint, raboté et angles arrondis

37.1618OG 1.6x14.0x180 cm
37.1640OG 1.6x14.0x400 cm**Planche en pin d'Europe centrale gris**

Peint, finement scié et angles pointus

37.2490OG 1.7x14.5x180 cm
37.2491OG 1.7x14.5x400 cm**Planche en pin d'Europe centrale gris**

Peint, finement scié et angles pointus



37.2400OG 2.0x20.0x400 cm

**Planche d'échafaudage en sapin imprégné gris argenté d'Europe centrale**

Bois imprégné par immersion, séché, angles pointus

37.8553OG 2.9x19.0x400 cm
37.8557OG 2.9x19.0x500 cm**Planche de bardage Eco en sapin imprégné gris argenté d'Europe du nord**

Bois séché, brut et 62 rainures arrondies, largeur utile 18.0 cm

37.8730OG 1.1/2.2x19.5x300 cm
37.8742OG 1.1/2.2x19.5x420 cm**Planche de bardage Excellent en sapin d'Europe du nord peint en gris**

Bois séché, brut et 6 rainures arrondies largeur utile 18.0 cm

37.8624G 1.4/2.8x19.5x240 cm
37.8630G 1.4/2.8x19.5x300 cm
37.8636G 1.4/2.8x19.5x360 cm
37.8642G 1.4/2.8x19.5x420 cm**Profilé de chalet en sapin imprégné d'Europe du nord gris argenté**

Bois imprégné par immersion, raboté, largeur utile 11.2 cm

40.9945OG 2.8x12.1x180 cm
40.9946OG 2.8x12.1x300 cm
40.9947OG 2.8x12.1x360 cm

Profilé de chalet en sapin imprégné noir d'Europe du nord

Bois imprégné par immersion, raboté, largeur utile 11.2 cm



40.9945Z 2.8x12.1x180 cm
40.9946Z 2.8x12.1x300 cm
40.9947Z 2.8x12.1x360 cm

**Planche de bardage Excellent en sapin d'Europe du nord peint en noir**

Bois séché, brut et 6 rainures arrondies, largeur utile 18.0 cm



37.8624ZW 1.4/2.8x19.5x240 cm
37.8630ZW 1.4/2.8x19.5x300 cm
37.8636ZW 1.4/2.8x19.5x360 cm
37.8642ZW 1.4/2.8x19.5x420 cm

**Planche d'échafaudage en sapin peint en noir d'Europe centrale**Surface peinte 140 g/m², bois séché et angles pointus

37.8553ZW 2.9x19.0x400 cm
37.8557ZW 2.9x19.0x500 cm

**Clin en sapin imprégné d'Europe centrale en noir**

Bois imprégné, raboté, séché artificiellement, sans cœur, côté apparent scié, qualité A, largeur utile 18.0 cm

37.8818ZW 1.1/2.2x19.5x180 cm
37.8825ZW 1.1/2.2x19.5x250 cm
37.8830ZW 1.1/2.2x19.5x300 cm
37.8836ZW 1.1/2.2x19.5x360 cm
37.8840ZW 1.1/2.2x19.5x400 cm
37.8850ZW 1.1/2.2x19.5x500 cm

**Neuveau****Clin en sapin imprégné d'Europe du nord peint en noir**Surface peinte 140 g/m², bois finement scié, séché, largeur utile 13.3 cm

37.7930ZW 1.9x14.5x300 cm
37.7942ZW 1.9x14.5x420 cm

**Bardage à rainures d'Europe du Nord en sapin noir**

Bardage à rainures, 2x peint en noir, séchage KD, sans cœur, côté A 1 rainure, côté B 2 rainures

37.8124ZW 1.8x14.5x240 cm
37.8130ZW 1.8x14.5x300 cm
37.8142ZW 1.8x14.5x420 cm

**Planche de bardage Eco en sapin d'Europe du nord peint en noir**

Bois séché, brut et 2 rainures arrondies, largeur utile 18.0 cm



37.8724ZW 1.1/2.2x19.5x240 cm
37.8730ZW 1.1/2.2x19.5x300 cm
37.8736ZW 1.1/2.2x19.5x360 cm
37.8742ZW 1.1/2.2x19.5x420 cm

**Profil triple d'Europe centrale en sapin, peint en noir 2x**

37.9224Z 2.2x14.0x240 cm
37.9230Z 2.2x14.0x300 cm
37.9236Z 2.2x14.0x360 cm
37.9242Z 2.2x14.0x420 cm

**Neuveau**

Latte de palissade en mélèze/douglas imprégné en noir

Bois non raboté, fraîchement scié, sans cœur, non séché, qualité A, angles pointus

45.1902zw 2.1x4.5x300 cm

Nouveaux**Bardage à rainures en mélèze/douglas, peint en noir**

Bois séché artificiellement, côté apparent finement scié, sans cœur, qualité A, tous les côtés 2x peints en noir, largeur utile de 12.4 cm

45.7401ZW 1.8x14.2x300 cm

45.7402ZW 1.8x14.2x400 cm

**Nouveaux****Planche en pin d'Europe centrale, peinture noir**

Bois raboté et angles arrondis



37.1618ZW 1.6x14.0x180 cm

37.1640ZW 1.6x14.0x400 cm

**Planche en pin d'Europe centrale, peinture noir**

Angles pointus et sciage fin



37.2490ZW 1.7x14.5x180 cm

37.2491ZW 1.7x14.5x400 cm

**Latte Rhombus en mélèze/douglas peint en noir**

Bois raboté, séché

45.5336ZW 2.0x6.7x180 cm

45.5335ZW 2.0x6.7x360cm

**Nouveaux****Planche en pin d'Europe centrale, peinture noir**

Angles pointus et sciage fin



37.2400ZW 2.0x20.0x400 cm

**Planche latérale imprégné en mélèze/douglas en noir**

Bois non raboté, fraîchement scié, sans cœur, qualité A, angles pointus



45.0016Z 1.8x14.0x180 cm

45.0017Z 1.8x14.0x400 cm

Nouveaux**Planche latérale en mélèze/douglas sans languette, imprégné noir**

Bois non raboté, fraîchement scié, sans cœur, qualité A, angles pointus

45.0402Z 2.0x20.0x400 cm

Nouveaux

Planche en bois dur

Bois raboté, 2 rainures en V, angles arrondis



37.4180	1.4x14.0x180 cm
37.4195	1.4x14.0x195 cm

**Bois de menuiserie en bois dur**

Bois raboté, angles arrondis



2.45930	4.4x8.8x305 cm
2.45939	4.4x8.8x400 cm
2.45942	4.4x8.8x430 cm

**Lames en bois dur**

Sciage fin

37.4183	0.6x10.0x300 cm
37.4184	0.6x10.0x400 cm

**Planche en bois dur**

Bois raboté, 2 rainures en V, angles arrondis



37.4215	1.5x14.0x215 cm
37.4245	1.5x14.0x245 cm
37.4275	1.5x14.0x275 cm
37.4305	1.5x14.0x305 cm
37.4335	1.5x14.0x335 cm
37.4365	1.5x14.0x365 cm
37.4395	1.5x14.0x395 cm
37.4425	1.5x14.0x425 cm

**Latte en bois dur**

Bois raboté et angles arrondis



2.46167	1.6x7.0x180 cm
2.46168	1.6x7.0x210 cm

**Bois de menuiserie en bois dur**

Bois raboté, relief, angles arrondis



2.46110	1.2x9.0x180 cm
----------------	----------------

**Traverse en bois dur**

Angles pointus et sciage fin

À utiliser également comme traverse de fondation.

2.51030	4.0x9.0x300 cm
----------------	----------------

**Traverse en bois dur**

Angles pointus et sciage fin

À utiliser également comme traverse de fondation.

2.41930	4.0x20.0x300 cm
2.41940	4.0x20.0x400 cm
2.41950	4.0x20.0x500 cm

**Bois de menuiserie en bois dur**

Bois raboté, angles arrondis



2.45730	4.4x6.8x305 cm
2.45739	4.4x6.8x400 cm
2.45742	4.4x6.8x430 cm

**Clin raboté en kapur**

Bois raboté, séché artificiellement, largeur utile 12.7 cm



37.6430	1.6x14.0x305 cm
37.6440	1.6x14.0x395 cm



Bois de menuiserie en bois dur

Côté le plus large, 2 rainures en V, angles arrondis



2.51430	4.4x14.5x305 cm
2.51439	4.4x14.5x400 cm
2.51442	4.4x14.5x430 cm
2.51448	4.4x14.5x490 cm

**Poteau en bois dur avec pointe**

Sciage fin

1.40060	4.0x4.0x60 cm
1.40150	4.0x4.0x150 cm

**Poteau en bois dur avec pointe**

rabotés des 4 côtés, 2 rainures en V

1.65100	6.5x6.5x100 cm
1.65150	6.5x6.5x150 cm
1.65270	6.5x6.5x275 cm
1.65300	6.5x6.5x300 cm

**Poteau en bois dur avec pointe**

Sciage fin

1.60075	6.0x6.0x75 cm
1.60100	6.0x6.0x100 cm
1.60150	6.0x6.0x150 cm

**Poteau en bois dur avec pointe**

rabotés des 4 côtés, 2 rainures en V

1.69131	8.5x8.5x135 cm
1.69271	8.5x8.5x275 cm
1.69301	8.5x8.5x300 cm

**Poteau en bois dur**

Sciage fin, poteau 60-150cm avec pointe

1.60200	6.0x6.0x200 cm
1.60275	6.0x6.0x275 cm
1.60300	6.0x6.0x300 cm

**Poteau en bois**

rabotés des 4 côtés, 2 rainures en V

1.69391	8.5x8.5x400 cm
----------------	----------------

**Poteau en bois dur**

Sciage fin

1.70275	7.0x7.0x275 cm
1.70300	7.0x7.0x300 cm

**Structure de support en bangkirai**

Artificiallement séché, laminé, jointif, bois raboté, relief fin, angles arrondis

2.46739	4.2x6.7x395 cm
----------------	----------------

Nouveau

Palissades

Pin imprégné, fraisés en rond, pointus et arrondis.

- 23.6060 Ø6x60 cm
- 23.6100 Ø6x100 cm
- 23.6120 Ø6x120 cm
- 23.6160 Ø6x160 cm
- 23.6180 Ø6x180 cm
- 23.6250 Ø6x250 cm



Poteau fraisé en rond

Pin imprégné

- 24.1250 Ø12x500 cm
- 24.1260 Ø12x600 cm



Palissades

Pin imprégné, fraisés en rond, pointus et arrondis.

- 23.8060 Ø8x60 cm
- 23.8160 Ø8x160 cm
- 23.8180 Ø8x180 cm
- 23.8250 Ø8x250 cm



Traverse de palissade

Pin imprégné, semi-rond Ø7x250cm

- 35.0725 Ø7x250 cm



Poteau fraisé en rond

Pin imprégné, extrémités arrondies.

- 24.1030 Ø10x300 cm
- 24.1040 Ø10x400 cm
- 24.1050 Ø10x500 cm



Poteau fraisé en rond

Pin imprégné

- 24.1440 Ø14x400 cm
- 24.1450 Ø14x500 cm
- 24.1460 Ø14x600 cm
- 24.2050 Ø20x500 cm
- 24.2060 Ø20x600 cm
- 24.2550 Ø25x500 cm
- 24.2560 Ø25x600 cm
- 24.3050 Ø30x500 cm
- 24.3060 Ø30x600 cm



Raccord galvanisé

Pour poteaux ronds Ø10 cm

39.0349 pour 2 éléments
Ensemble de 2 pièces



Raccord galvanisé

Pour poteaux ronds Ø10 cm

39.0351 pour 4 éléments
Ensemble de 2 pièces



Raccord galvanisé

Pour poteaux ronds Ø10 cm

39.0350 pour 3 éléments
Ensemble de 2 pièces



Raccord galvanisé

Pour poteaux ronds Ø10 cm

39.0352 Élément d'angle/
embout
Ensemble de 2 pièces



Bordures en rouleau

Pin imprégné

21.0020 20.0x250 cm
½ Ø5 cm
21.0030 30.0x250 cm
½ Ø5 cm
21.0040 40.0x250 cm
½ Ø5 cm



Bordures en rouleau en bois dur



21.1030 30.0x180 cm
½ Ø5 cm



Ornement de poteau en bois

Pin imprégné



6.00800 8.0x8.0 cm
pyramide
6.01000 10.0x10.0 cm
pyramide
6.10800 Boule/plaque
8.0x8.0cm
6.11000 Boule/plaque
10.0x10.0 cm



Ornement de poteau galvanisé

6.20800 7.1x7.1 cm
pyramide
6.21000 9.1x9.1 cm
pyramide
6.40800 Boule/plaque
7.1x7.1 cm
6.41000 Boule/plaque
9.1x9.1 cm



Ornement de poteau cuivré

6.60800 7.1x7.1 cm
pyramide
6.61000 9.1x9.1 cm
pyramide
6.80800 Boule/plaque
7.1x7.1 cm
6.81000 Boule/plaque
9.1x9.1 cm



Raccord pour poteau

Galvanisé, revêtement pulvérisé noir

**39.0449ZW** angle de 90 degrés**39.0459ZW** Angle de 90 degrés**Raccord pour poteau**

Galvanisé, revêtement pulvérisé noir

**39.0451ZW** Modèle pour 4 éléments**39.0461ZW** Modèle pour 4 éléments**Raccord pour poteau**

Galvanisé, revêtement pulvérisé noir

**39.0450ZW** Modèle en T pour 3 éléments**39.0460ZW** Modèle en T pour 3 éléments**Raccord pour poteau**

Galvanisé, revêtement pulvérisé noir

**39.0452ZW** Angle de 90 degrés + montant**39.0462ZW** Angle de 90 degrés + montant**Nouveaux**

Socle de poteau sur plaque
Galvanisé

7.71500	7.1x7.1x13 cm
7.91500	9.1x9.1x15 cm
7.12150	12.1x12.1x15 cm
7.15150	15.1x15.1x15 cm

Pointe de poteau
Galvanisé

7.17900	7.1x7.1x75 cm
7.19900	9.1x9.1x90 cm
7.11200	12.1x12.1x90 cm
7.11500	15.1x15.1x90 cm



7.77990
Ancre à béton Réglable
Pour des poteaux d'une épaisseur jusqu'à 15 cm. Réglable en hauteur et en largeur.
Pour fixer les ancrages, utilisez du béton à séchage rapide.



7.77995
Tuyau en PVC pour ancrage de béton Ø12.5xL100 cm
Enterrez ce tuyau en PVC dans le sol et remplissez-le de béton à séchage rapide pour une solidité maximale pour des pavillons et des carports par exemple.
Il vous faut env. 2 sacs de béton par tuyau.

Tarière

39.0300	Ø7 cm galvanisée
39.0301	Ø 10 cm galvanisée
39.0302	Ø 10 cm professionnel

Goudron noir

Pour le traitement du bois en contact avec le sol
38.0075 0.75 l
38.0175 2.5 l

**Lasure pour bois d'échafaudage**

38.2591	Blanc délavé 0.75 l
38.2592	Gris délavé 0.75 l
38.2596	Anthracite 0.75 l

Peinture d'apprêt

38.2595	Noir 1 l
38.2598	Gris 1 l



**A2
inox**
CE
EN 14592

**Vis à panneaux en inox
double tête galvanisée, Pozidrive**
Cirée, avec filet complet

Art. n°	∅	L	embout	
39.0061	3.5	25	PZ 2	200
39.0062	3.5	30	PZ 2	500
39.0063	4	25	PZ 2	500
39.0064	4	30	PZ 2	500
39.0065	4	40	PZ 2	500
39.0079	4	70	PZ 2	200
39.0066	4.5	35	PZ 2	200
39.0067	5	50	PZ 2	200
39.0069	5	70	PZ 2	200
39.0088	5	90	PZ 2	200



**A2
inox**
CE
EN 14592

**Vis à panneaux en inox
double tête galvanisée, 6 lobes**
Cirée, avec filet complet

Art. n°	∅	L	embout	
39.0800	3.5	30	Tx 15	200
39.0801	4	30	Tx 20	200
39.0802	4	40	Tx 20	200
39.0803	5	50	Tx 25	200



**A2
inox**
CE
EN 14592

**Vis à panneaux en inox
double tête galvanisée, 6 lobes**
Cirée, avec filet partiel

Art. n°	∅	L	embout	
39.0085	5	70	Tx 25	200



Sabot
39.0015 40 mm
39.0011 46 mm
39.0012 58 mm

pfs⁺ - screw[®]

Les vis à panneaux pfs+ sont munies d'une pointe coupante qui réduit nettement le risque de fente du bois. La cire des vis permet un vissage plus rapide, vous faisant ainsi économiser du temps et des efforts !



Vis à panneaux pfs+ double tête galvanisée, 6 lobes

Avec 4 nervures sous la tête, pointe coupante spéciale de type 17, trempée et cirée, avec filet complet

Art. n°	∅	L	embout	
39.0129	3	30	Tx 10	200
39.0130	4	40	Tx 20	200
39.0131	4	50	Tx 20	200
39.0132	4	60	Tx 20	200



Vis à panneaux pfs+ double tête galvanisée, 6 lobes

Avec 4 nervures sous la tête, pointe coupante spéciale de type 17, filet partiel, trempée et cirée

Art. n°	∅	L	embout	
39.0133	4	70	Tx 20	200
39.0134	5	90	Tx 25	200
39.0135	6	100	Tx 30	200
39.0136	6	120	Tx 30	200
39.0137	6	140	Tx 30	200
39.0138	6	160	Tx 30	200
39.0139	6	180	Tx 30	200
39.0140	6	200	Tx 30	200

CE Norme européenne
EN14592

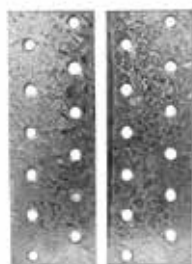

**39.0013
Barrette de raccord**
120x40 mm



**39.0014
Étrier mural carré**
Ensemble de 2 pièces

À utiliser lorsque le système d'évacuation des eaux de pluie est encombrant.



**Z
zinc pl**

Boulon à tête sphérique DIN 603 avec écrou hexagonal DIN 555

Art. n°	∅	L	
39.0110	M8	30	la pièce
39.0111	M8	50	la pièce
39.0112	M8	70	la pièce
39.0114	M8	90	la pièce
39.0116	M8	120	la pièce
39.0117	M8	140	la pièce
39.0120	M10	120	la pièce
39.0121	M10	140	la pièce
39.0122	M10	150	la pièce
39.0123	M10	160	la pièce
39.0124	M10	220	la pièce



Boulon fileté pour bois DIN 571

Art. n°	∅	L	
39.0150	6	30	la pièce
39.0151	6	60	la pièce
39.0160	8	30	la pièce
39.0162	8	70	la pièce
39.0164	8	100	la pièce
39.0166	8	120	la pièce
39.0169	8	140	la pièce
39.0171	10	160	la pièce

Smart[®]



Cheville à clou SMART avec collerette galvanisée
Avec collerette et clou galvanisés par électrolyse

Art. n°	∅	L	
39.0019	6	60	la pièce
39.0020	6	80	la pièce
39.0022	8	120	la pièce



Foret (taraudeur)

Art. n°	∅	L	
39.0091	4.2	25	200
39.0081	4.2	32	200
39.0119	4.8	25	200



Pour créer aussi dans votre jardin d'agréables endroits de détente, nous vous proposons plusieurs options pour réaliser une terrasse, un terrasse ou un appontement. Pensez par exemple à des terrasse, éléments en composite, du gravier, etc.

Lame de terrasse en Bangkirai

avec rainure remplie de caoutchouc, aspect pont de bateau

37.2736 2.7x19.0x365 cm
37.2740 2.7x19.0x395 cm

Nouveau



Steamed 5* Class wood

Raboté



36.2930 2.6x14.0x300 cm
36.2948 2.6x14.0x480 cm

Nouveau



Red Class Wood lame de terrasse

Bois raboté, non séché, raboté dessous, relief grossier dessus

36.2730 2.8x14.5x300 cm
36.2740 2.8x14.5x400 cm
36.2750 2.8x14.5x500 cm

Nouveau



Structure de support en bangkirai

Artificiellement séché, laminé, jointif, bois raboté, relief fin, angles arrondis

2.46739 4.2x6.7x395 cm

Nouveau



Conseils de pose, mélèze/douglas et lames de terrasse en bois dur :

- Prévoyez une couche de sable tassé de 25 cm minimum.
- Recouvrez-la d'une toile anti-racines avant de placer des dalles de 30x30 tous les 50 cm dans la longueur et la largeur. Vous placerez ensuite les traverses à 40 cm centre-à-centre sur les dalles. Vous pouvez éventuellement fixer les traverses sur les dalles à l'aide d'équerres d'assemblage.
- Pour un sol instable (un terrain tourbeux par ex.), il est conseillé d'utiliser des poteaux-piquets au lieu de dalles pour éviter l'affaissement
- Si la terrasse borde un mur, vous devez prévoir un espace de 1 cm minimum entre le mur et la première rangée de planches pour permettre au bois de travailler.
- Prévoir un écart de 0.5 cm (= épaisseur mètre pliant) entre les planches et un écart de 0.3 cm entre les raccords en biais (transversaux) pour permettre au bois de travailler.

Lame de terrasse en pin imprégné d'Europe centrale

Dessous raboté et dessus à relief grossier



37.3130 2.8x14.0x300 cm
37.3140 2.8x14.0x400 cm

Bois dur

Raboté dessous, relief grossier dessus



37.2139 2.1x14.5x400 cm
37.2539 2.5x14.5x400 cm

Planche en sapin imprégné d'Europe du nord

Bois raboté, angles arrondis, séché artificiellement



37.8242 2.8x19.5x420 cm
37.8251 2.8x19.5x510 cm

Lame de terrasse en kapur

Raboté dessous, relief grossier dessus



37.2224 2.1x14.5x245 cm
37.2227 2.1x14.5x275 cm
37.2230 2.1x14.5x305 cm
37.2233 2.1x14.5x335 cm
37.2236 2.1x14.5x365 cm
37.2239 2.1x14.5x400 cm
37.2242 2.1x14.5x430 cm
37.2245 2.1x14.5x460 cm
37.2248 2.1x14.5x490 cm

Lames de terrasse en mélèze/douglas

Bois raboté, non séché, sans cœur, qualité A, raboté dessous, relief grossier dessus



45.2730 2.8x14.5x300 cm
45.2740 2.8x14.5x400 cm
45.2750 2.8x14.5x500 cm

Lame de terrasse en kapur

Raboté dessous, relief grossier dessus



37.2624 2.5x14.5x245 cm
37.2627 2.5x14.5x275 cm
37.2630 2.5x14.5x305 cm
37.2633 2.5x14.5x335 cm
37.2636 2.5x14.5x365 cm
37.2639 2.5x14.5x400 cm
37.2642 2.5x14.5x430 cm
37.2645 2.5x14.5x460 cm
37.2648 2.5x14.5x490 cm

Planche de mélèze/douglas

Bois raboté des 2 côtés, séché, sans cœur, qualité A.



45.0006 2.8x17.5x400 cm

Lame de terrasse en kapur

Bois raboté des 2 côtés



37.271936 2.7x19.0x365 cm
37.271939 2.7x19.0x395 cm

Conseils de pose des lames de caillebotis en composite Premium :

- veillez à ce que les clips de chaque côté de la lame de caillebotis soient fixés à la même hauteur.
- Prévoyez toujours au minimum 0.5 cm d'espace (épaisseur mètre pliant) entre les lames de caillebotis. Si vous devez mettre des extrémités bout à bout, gardez un espace minimal de 2 cm (car le composite Premium peut se rétracter et se dilater jusqu'à 5 % en longueur et en largeur).
- Tenez compte d'une dénivellation de 2 %, soit 2 cm par mètre.
- Les traverses sous le caillebotis en composite Premium doivent être fixées à une fondation à l'aide de chevilles. La distance entre les traverses est de 30 cm de centre à centre.

Demandez le dépliant avec les instructions de pose à votre revendeur Tuindecò !

La résistance à la traction, à la flexion et à la cassure des éléments de caillebotis Tuindecò Premium, ainsi qu'aux rayons UV, est testée à chaque cycle de production.

Le composite est 100 % recyclable et se compose de 60 % de bois et de 40 % de matières synthétiques.



37.5650
Composite massif Excellent
2.0x14.0x400 cm anthracite
 Entièrement coloré,
 dessous poncé lisse, dessus à relief grossier



37.5652
Composite massif Excellent
2.0x14.0x400 cm anthracite
 Entièrement coloré,
 100 % recyclable, 60 % bois /
 40 % matières synthétiques,
 dessous poncé lisse, dessus à relief grossier



37.5651
Composite massif Excellent
2.0x14.0x400 cm vieux gris
 Entièrement coloré,
 100 % recyclable, 60 % bois /
 40 % matières synthétiques,
 dessous poncé lisse, dessus à relief grossier



37.5653
Composite massif Excellent
2.0x14.0x400 cm café
 Entièrement coloré,
 100 % recyclable, 60 % bois /
 40 % matières synthétiques,
 Dessous poncé lisse, dessus à relief grossier



37.5504
Traverse en composite
3.0x5.0x220 cm

Plinthe d'angle en aluminium
 Épaisseur : 0.2 cm



37.5516 3.8x3.8x220 cm
 Naturel
37.5517 3.8x3.8x220 cm
 Vieux gris
37.5518 3.8x3.8x220 cm
 Café
37.5519 3.8x3.8x220 cm
 Anthracite

Clip en inox
 Vis inox incluse



37.5505 Clip standard
37.55051 Début/fenir clip

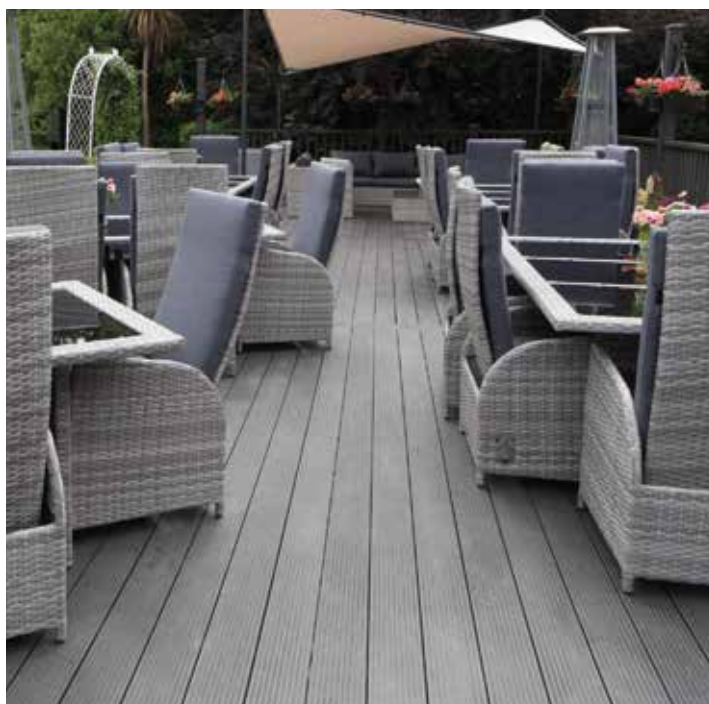

Caillebotis sur mesure par m²

Vous indiquez les dimensions ainsi que le sens de pose du caillebotis et la quantité de matériau nécessaire, arrondie au m², vous sera livrée.
Le prix mentionné au m² comprend tous les éléments de caillebotis, traverses et vis nécessaires.

Pin imprégné d'Europe centrale

Lame de terrasse 2.8x14.0 cm (7 m², avec 5 mm espacement)
Traverses 4.2x6.7 cm (2 m², centre-à-centre 50 cm)
Vis de caillebotis 5x50 (30 st.)

Pin imprégné d'Europe du Nord

Lame de terrasse 2.8x19.5cm (6.5 m², avec 5 mm espacement)
Traverses 4.2x6.7 cm (2 m², centre-à-centre 50 cm)
Vis de caillebotis 5x50 (42 st.)

Red Class Wood

Lame de terrasse 2.8x14.5 cm (6.5 m², avec 5 mm espacement)
Traverses 4.2x6.7 cm (2 m², centre-à-centre 50 cm)
Vis de caillebotis 5x50 (42 st.)

Mélèze/douglas relief grossier dessus

Lame de terrasse 2.8x14.5 cm (6.5 m², avec 5 mm espacement)
Traverses 4.2x6.7 cm (2 m², centre-à-centre 50 cm)
Vis de caillebotis 5x50 (42 st.)

Mélèze/douglas Raboté

Lame de terrasse 2.7x17.5 cm (5.5 m², avec 5 mm espacement)
Traverses 4.2x6.7 cm (2 m², centre-à-centre 50 cm)
Vis de caillebotis 5x50 (42 st.)

Steamed 5* Class Wood

Lame de terrasse 2.6x14.0 cm (7 m², avec 5 mm espacement)
Traverses 4.2x6.7 cm (2 m², centre-à-centre 50 cm)
Vis de caillebotis 5x50 (42 st.)

Composite massif (anthracite, naturel, café)

Lame de terrasse 2.0x14.0 cm (6.5 m², avec 5 mm espacement)
Traverses composiet (4 m², centre-à-centre 30 cm)
Clips et vis (25 st.)

Keruing 21 mm (relief grossier)

Lame de terrasse 2.1x14.5 cm (7 m², avec 5 mm espacement)
Traverses 4.2x6.7 cm (2.5 m², centre-à-centre 40 cm)
Vis de caillebotis 5x50 (56 st.)

Keruing 25 mm (relief grossier)

Lame de terrasse 2.5x14.5 cm (7 m², avec 5 mm espacement)
Traverses 4.2x6.7 cm (2 m², centre-à-centre 40 cm)
Vis de caillebotis 5x50 (42 st.)

Kapur 21 mm (relief grossier)

Lame de terrasse 2.1x14.5 cm (7 m², avec 5 mm espacement)
Traverses 4.2x6.7 cm (2.5 m², centre-à-centre 40 cm)
Vis de caillebotis 5x50 (56 st.)

Kapur 25 mm (relief grossier)

Lame de terrasse 2.5x14.5 cm (7 m², avec 5 mm espacement)
Traverses 4.2x6.7 cm (2 m², centre-à-centre 40 cm)
Vis de caillebotis 5x50 (42 st.)

Kapur, large

Lame de terrasse 2.7x19.0 cm (5 m², avec 5 mm espacement)
Traverses 4.2x6.7 cm (2 m², centre-à-centre 50 cm)
Vis de caillebotis 5x50 (30 st.)

Bankirai, avec rainure remplie de caoutchouc

Lame de terrasse 2.7x19.0 cm (5 m², avec 5 mm espacement)
Traverses 4.2x6.7 cm (2 m², centre-à-centre 50 cm)
Vis de caillebotis 5x50 (30 st.)

Composite massif (vieux gris)

Lame de terrasse 2.0x14.0 cm (6.5 m², avec 5 mm espacement)
Traverses composiet (4 m², centre-à-centre 30 cm)
Clips et vis (25 st.)

**VIS DE CAILLEBOTIS pfs+****pfs⁺ - screw[®]**

Grâce à leur alliage spécifique*, ces vis en acier inoxydable sont particulièrement adéquates pour les terrasses en bois !

- La pointe coupante évite que le bois ne se fende et contribue à un montage rapide
- 6 nervures sur la tige réduisent la tension dans le bois
- Petite tête galvanisée entre les rainures du bois

**Vis pour bois dur en inox à petite tête, 6 lobes**

Tête 60° à 4 nervures, nervures sur la tige, pointe coupante spéciale de type 17, trempée et cirée

Art. n°	Ø	l	embout	
39.0660	4	40	Tx 15	200
39.0661	5	40	Tx 25	200
39.0662	5	50	Tx 25	200
39.0663	5	60	Tx 25	200
39.0664	5	70	Tx 25	200

* Acier inoxydable AISI 410, trempé et passivé.

Ne convient pas à une utilisation dans un environnement salé ou chloré.

Support de sol synthétique

Réglable et réalisés en plastique neuf



- 40.2073** Réglable de 3 à 6 cm
Poids maximal 450 kg
- 40.2074** Réglable de 6 à 14 cm
Poids maximal 1400 kg

Toile anti-racines

Laisse passer l'eau mais pas les mauvaises herbes

S'utilise sous de la pierre naturelle, du pavage, des chalets, des terrasses et du gravier



- 33.0050** Largeur 50 cm
- 33.0100** Largeur 105 cm
- 33.0131** Largeur 131 cm
- 33.0165** Largeur 165 cm
- 33.0200** Largeur 210 cm
- 33.0330** Largeur 330 cm
- 33.0420** Largeur 420 cm
- 33.0525** Largeur 525 cm

Vlonderolie

Pour le traitement des terrasse en bois dur

Combat le grisonnement du bois dur



- 38.2582** 2.5 l

Hapax Fixing Pro Clips

pour le montage invisible de lames de caillebotis, suffisant pour 5 m2



- 37.5507**

Nouveau



Regardez en ligne sur notre site Web pour plus d'informations

Gazon artificiel

Hauteur de gazon : 3.0 cm Nombre de brins par m : 180 Couleur : vert
Matériel : 10800 Dtex monofil PE avec racines PP bouclées du même matériau

Instruction de pose : veillez à un support de sable stabilisé



- 33.9999** Largeur 200 cm
- 33.9998** Bande autocollante P12.0x1000 cm
- 44.0101** Sable de remplissage Sac de 25 kg 8 kg par m² nécessaire



- 17.5002**
Dalle de jardin composite Premium Anthracite
Dimensions : L30x130 cm
Latte : P1.2x17.0 cm
4 surfaces en mosaïque
Structure : relief
Avec un système de clic en matière synthétique

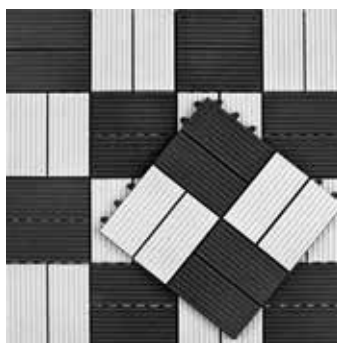

- 17.5001**
Dalle de jardin composite Premium Quartz
Dimensions : L30x130 cm
Latte : P1.2x17.0 cm
4 surfaces en mosaïque
Structure : relief
Avec un système de clic en matière synthétique



- 17.5003**
Dalle de jardin composite Premium Café
Dimensions : L30x130 cm
Latte : P1.2x17.0 cm
4 surfaces en mosaïque
Structure : relief,
Avec un système de clic en matière synthétique



- 17.9008**
Dalles de jardin en Bankirai Siantar
Dimensions : L30x130 cm
Latte : P1.2x16.8 cm
Structure : rabotée, 4 lattes
Avec un système de clic en matière synthétique



**terrasse rond**

Latte : P1.7xI9.0 cm

Structure : relief

pin imprégné

14.0400 Ø40 cm**14.0600** Ø60 cm**14.0800** Ø80 cm**14.1000** Ø100 cm**14.1200** Ø120 cm**14.1400** Ø140 cm**14.1600** Ø160 cm**14.1800** Ø180 cm**17.1100****Dalle de jardin Scheveningen**

Dimensions : L100xI100 cm

Latte : P1.7xI9.0 cm

Structure : relief, pin imprégné

**17.0100****Dalle de jardin Den Helder**

Dimensions : L100xI100 cm

Latte : P1.7xI9.0 cm

Structure : relief, pin imprégné

**17.0005****Dalle de jardin Egmond**

Dimensions : L50xI50 cm

Latte : P1.6xI9.0 cm

Structure : relief, pin imprégné





17.9006
Dalle de jardin en Bankirai Surabaya
 Dimensions : L50x150 cm
 Latte : P1.4x12.0 cm
 Structure : rabotée

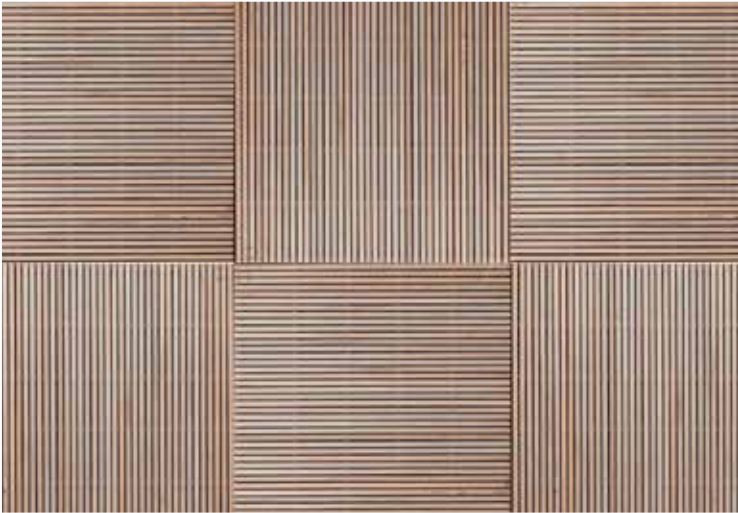

17.9010
Dalle de jardin en Bankirai Yogyakarta
 Dimensions : L100x100 cm
 Latte : P1.4x12.0 cm
 Structure : rabotée





44.0009
Cailloutis granitique 8-16 mm
 Big-bag de ± 1000 kg



44.0004
Gravier 16-32 mm
 Big-bag de ± 1000 kg



44.0010
Gravier rouge Elbe 8-16 mm
 Big-bag de ± 1 000 kg



44.0021
Cailloutis basaltique 8-11 mm
 Big-bag de ± 1000 kg



44.0013
Yellow sun 11-22 mm
 Big-bag de ± 1000 kg



44.0008
Gravier ardennois gris 8-16 mm
 Big-bag de ± 1000 kg



44.0003
Gravier 8-16 mm
 Big-bag de ± 1000 kg





Vous trouverez donc toujours un objet à votre goût et convenant à votre jardin ! Par exemple une armoire de jardin, un abri métallique, mais aussi une belle jardinière ou étagère.

Nos abris pour animaux sont agréables, sûrs et simples à assembler.



27.0003

Pergola circulaire, rosette de faite en fer incluse

Dimensions : Ø390 cm (extérieur des poteaux)xH245 cm

Longueur de poteau : 210 cm

Pin imprégné

Éléments de fixation inclus



27.0004

Pergola d'angle

Dimensions : Ø1/4x300 cm (longueur des poutrelles)

Longueur de poteau : 270 cm

Pin imprégné

Éléments de fixation inclus



27.0005

Ensemble pour pergola droite

Dimensions : l100xP54xH210 cm

Longueur de poteau : 200 cm

Pin imprégné

Éléments de fixation inclus



27.0006

Ensemble pour pergola voûtée

Dimensions : l90xP54xH214 cm

Longueur de poteau : 200 cm

Pin imprégné

Éléments de fixation inclus



27.0007

Ensemble pour pergola voûtée

Dimensions : l120xP54xH254 cm

Longueur de poteau : 200 cm

Pin imprégné

Éléments de fixation inclus



27.0008

Ensemble pour pergola voûtée

Dimensions : l120xP54xH215 cm

Longueur de poteau : 200 cm

Pin imprégné

Éléments de fixation inclus



27.0009

Ensemble pour pergola voûtée

Dimensions : l180xP54xH215 cm

Longueur de poteau : 200 cm

Pin imprégné

Éléments de fixation inclus



27.0002

Ensemble pour pergola et jardinière

Dimensions : l193xP54xH245 cm

Pin imprégné

Éléments de fixation inclus



27.0001

Ensemble pour banc et pergola

Dimensions : l287xP54xH270 cm

Pin imprégné

Éléments de fixation inclus



26.0092

Niche Teckel

Dimensions : L130xP93xH97 cm

Sapin imprégné

Carton bitumé, plancher, cadre d'entrée en inox et éléments de fixation inclus



26.0096

Niche Labrador

Dimensions : L118.5xP86xH93 cm

Sapin imprégné

Carton bitumé, plancher, cadre d'entrée en inox et éléments de fixation inclus



26.0095

Niche Bulldog

Dimensions : L150xP120xH110 cm

Sapin imprégné

Carton bitumé, plancher, cadre d'entrée en inox et éléments de fixation inclus



26.0094

Niche Boxer

Dimensions : L150xP120xH100 cm

Sapin imprégné

Carton bitumé, plancher, cadre d'entrée en inox et éléments de fixation inclus



26.0065

Clapier Zijdehoen

Dimensions : L130xP60xH110 cm

Sapin imprégné

Carton bitumé et éléments de fixation inclus



26.0083

Clapier Rijnlander

Dimensions : L134xP60xH130 cm

Sapin imprégné

Carton bitumé et éléments de fixation inclus



26.0066

Poulailler Lakenvelder

Dimensions : L163xP90xH140 cm

Sapin imprégné

Inclus: compartiment intérieur avec toiture à charnière, pondoir, perchoir, carton bitumé et éléments de fixation



26.0061

Poulailler Barnevelder

Dimensions : L218xP78xH136 cm

Sapin imprégné

Inclus: compartiment intérieur, pondoir, perchoir, carton bitumé et éléments de fixation



26.0062

Poulailler Wyancotte

Dimensions : L190xP95x165 cm

Sapin imprégné

Inclus: compartiment intérieur avec porte, fenêtre en plexiglas, pondoir, perchoir, carton bitumé et éléments de fixation



26.0067

Poulailler Chabo

Dimensions : L100xP300xH170 cm

Sapin imprégné

Inclus: compartiment intérieur avec porte, fenêtre en plexiglas, pondoir et perchoir, carton bitumé et éléments de fixation



26.0068

Poulailler Ancona à tiroir

Dimensions : L250xP100xH170 cm

Sapin imprégné

Inclus: compartiment intérieur avec porte, fenêtre en plexiglas, pondoir et perchoir, carton bitumé et éléments de fixation



26.0063

Poulailler Bielefelder

Dimensions : L302xP90xH180 cm

Sapin imprégné

Inclus: compartiment intérieur avec porte, fenêtre en plexiglas, pondoir et perchoir, carton bitumé et éléments de fixation



29.0001
Armoire de jardin Holland
 Dimensions : 160xP30xH182 cm
 Pin imprégné
 fixation inclus



29.0019
Armoire de jardin Veluwe
 Dimensions : 193xP66xH174/189 cm
 Sapin imprégné, séché
 Carton bitumé et éléments de fixation inclus



29.0044
Armoire de jardin Vaals
 Dimensions : 199xP72xH178/183 cm
 Sapin imprégné, séché
 Carton bitumé et éléments de fixation inclus



29.0002
Armoire de jardin Drenthe
 Dimensions : 1130xP80xH180/214 cm
 Sapin imprégné, séché
 Carton bitumé et éléments de fixation inclus



29.0003

Armoire de jardin Bayern

Dimensions : l152xP73xH170/182 cm

Sapin imprégné, séché

Carton bitumé et éléments de fixation inclus



29.0016

Armoire de jardin Westerwald

Dimensions : l200xP90xH161/146 cm

Sapin imprégné

Éléments de fixation et carton bitumé inclus



29.2005

Armoire de jardin Santiago

Dimensions : l80xP65xH173/185 cm

Livré imprégné en bois dur huilé

Carton bitumé et éléments de fixation inclus



29.2003

Armoire de jardin Montevideo

Dimensions : l145xP65xH173/185 cm

Livré imprégné en bois dur huilé

Carton bitumé et éléments de fixation inclus



29.0004

Cache-poubelle simple

Dimensions : 170xP85xH135 cm

Épaisseur du bois : 12 mm

Pin imprégné

Éléments de fixation inclus

Convient aux récipients jusqu'à 160xP76xH110 cm



29.0005

Cache-poubelles double

Dimensions : 1140xP85xH135 cm

Épaisseur du bois : 12 mm

Pin imprégné

Éléments de fixation inclus

Convient aux récipients jusqu'à 160xP76xH110 cm



29.1004

Cache-poubelle simple en bois dur

Dimensions : 175xP75xH135 cm

Épaisseur du bois des parois : 1.8 cm

Livré imprégné en bois dur huilé

Ressort à gaz et éléments de fixation inclus

Convient aux récipients jusqu'à 160xP60xH106 cm



29.1005

Cache-poubelles double en bois dur

Dimensions : 1150xP75xH135 cm

Épaisseur du bois des parois : 1.8 cm

Livré imprégné à l'huile

Ressort à gaz et éléments de fixation inclus

Convient aux récipients jusqu'à 160xP60xH106 cm



29.0046

Cache-poubelle Triple

Dimensions : 1215xP80xH120 cm

Épaisseur du bois : 12 mm

Sapin imprégné

Éléments de fixation inclus

Convient aux récipients jusqu'à 160xP67xH110 cm



29.0071

Coffre de rangement

Dimensions : 1125xP53xH56 cm

Mélèze/douglas

Éléments de fixation inclus



29.0010

Établi luxueux

Dimensions : 1122xP46xH82 cm

Pin imprégné

Éléments de zinc inclus en fixation et bac



29.0018

Établi XXL

Dimensions : 180xP50xH180 cm

Sapin imprégné

Éléments de zinc inclus en fixation et tablette



29.0017

Table de potager

Dimensions : 185x160xH82 cm

Pin imprégné

Planche de rangement et 6 bacs la plastique



8.30250

Potager plante étagère

Dimensions : 190xH180 cm

Planches de 11.6xP14.0 cm

Pin imprégné, raboté, fixation avec des vis en inox

Pour monter le long d'une palissade ou d'un mur



29.0012

Abri d'entreposage pour bois de cheminée
1180xP50xH180 cm

Pin imprégné

Carton bitumé et éléments de fixation inclus



29.1101
Armoire métallique de jardin Titan
 Avec porte à battant
 Dimensions : 1182.2xP107.3xH197 cm
 Porte : 199.2xH180 cm
 Épaisseur de l'acier : 0.25 mm



29.1102
Abri métallique Eco
 Avec portes coulissantes
 Dimensions : 1192.2xP117.6xH194.5 cm
 Porte : 184xH163 cm
 Épaisseur de l'acier : 0.25 mm
 Grilles de ventilation incluses



29.1106
Abri métallique Bronze
 Avec portes coulissantes
 Dimensions : 1174xP236xH206 cm
 Porte : 1120 x H170 cm
 Épaisseur de l'acier : 0.60 mm
 Gouttière et grilles de ventilation incluses



29.1107
Abri métallique Argent
 Avec portes coulissantes
 Dimensions : 1238xP301xH214 cm
 Porte : 1120xH170 cm
 Épaisseur de l'acier : 0.60 mm
 Gouttière et grilles de ventilation incluses



29.1108
Abri métallique D'or
Avec portes coulissantes
Dimensions : l300xP301xH214 cm
Porte : l120xH170 cm
Épaisseur de l'acier : 0.60 mm
Gouttière et grilles de ventilation incluses



Jardinière en teck Java



- 25.0250 Java petite
L35x135xH70 cm
- 25.0260 Java grande
L45x145xH90 cm

Jardinière en teck Flores



- 25.0280 Flores petite
L58x140xH36 cm
- 25.0290 Flores grande
L82x158xH47 cm

Jardinière en teck Bali



- 25.0240 Bali petite
L35x170xH37 cm
- 25.0270 Bali grande
L50x110xH50 cm

Jardinière en teck Kalimantan



- 25.0320 Kalimantan petite
L40x140xH45 cm
- 25.0330 Grande
L51x151xH56 cm

Bloembakken



- 25.0230 L45x145xH47 cm





Chaque enfant a ses propres goûts et souhaits. Grâce à notre vaste assortiment de maisonnettes et aires de jeux, ainsi que d'accessoires, vous pourrez répondre à beaucoup de souhaits. Votre enfant s'amusera ainsi beaucoup dans le jardin. Toutes les aires de jeux sont destinées à une utilisation privée dans votre jardin !



Blue Rabbit Freeswing

Ce kit comprend :
Schéma de construction
Éléments de fixation
4 Ancrages en terre
4 Crochets de balançoire
Ensemble de bois avec poteaux 8.8x8.8 cm

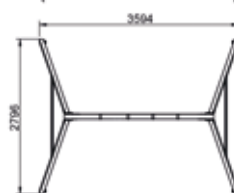

Ensemble livré sans accessoires de jeu

32.1572 Blue Rabbit Freeswing



Blue Rabbit @Swing

Ce kit comprend :
Schéma de construction
Éléments de fixation
2 Ancrages en terre
4 Crochets de balançoire
Ensemble de bois avec poteaux 8.8x8.8 cm

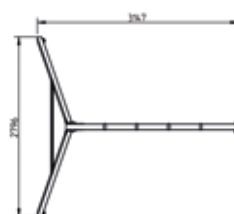

Cette aire de jeux est livrée sans accessoires de jeu

32.1602 Blue Rabbit @Swing

BLUE RABBIT EQUIPEMENT DE JEU SELF-CONSTRUCTION

Pour les kits bricoleurs de Blue Rabbit®, la priorité est donnée à la qualité et à la sécurité. Vous construisez étape par étape une aire de jeux unique. Vous pourrez varier continuellement grâce aux nombreux modules et accessoires. Pour assembler votre équipement de terrain de jeu, vous devez commander l'emballage en bois et le kit Blue Rabbit.



Blue Rabbit Deckswing

Ce kit comprend :
Schéma de construction
Éléments de fixation
4 Poignées
4 Ancrages en terre
4 Crochets de balançoire
Ensemble de bois avec poteaux 8.8x8.8 cm

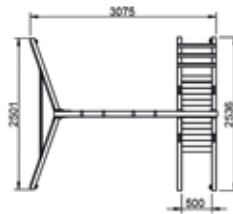

Ensemble livré sans toboggan ni accessoires de jeux

32.1532 Blue Rabbit Deckswing



Blue Rabbit Kiosk

Ce kit comprend :
Schéma de construction
Éléments de fixation
4 Poignées
2 Ancrages en terre
Ensemble de bois avec poteaux 8.8x8.8 cm

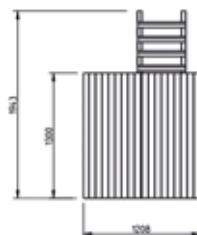

Ensemble livré sans toboggan, portique balançoire ni accessoires de jeux

32.1507 Blue Rabbit Kiosk



Blue Rabbit Beach Hut

Ce kit comprend :
Schéma de construction
Éléments de fixation
5 Poignées
2 Ancrages en terre
Ensemble de bois avec poteaux 8.8x8.8 cm

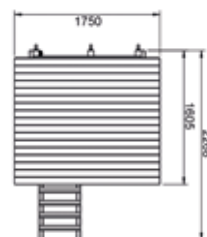

Ensemble livré sans toboggan, portique balançoire ni accessoires de jeux

32.1527 Blue Rabbit Beach Hut



Blue Rabbit Belvédère

Ce kit comprend :
Schéma de construction
Éléments de fixation
5 Éléments d'escalade
5 Poignées
2 Ancrages en terre
Ensemble de bois avec poteaux 8.8x8.8 cm

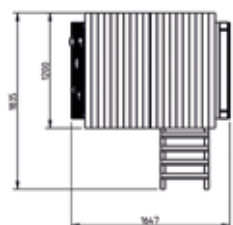

Ensemble livré sans toboggan, portique balançoire ni accessoires de jeux

32.1537 Blue Rabbit Belvédère



Blue Rabbit Penthouse

Ce kit comprend :
Schéma de construction
Éléments de fixation
13 Poignées
3 Ancrages en terre
5 Éléments d'escalade
Ensemble de bois avec poteaux 8.8x8.8 cm

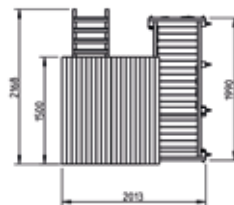

Ensemble livré sans toboggan ni accessoires de jeux
32.1517 Blue Rabbit Penthouse



Blue Rabbit Pagoda

Ce kit comprend :
Schéma de construction
Éléments de fixation
6 Poignées
2 Ancrages en terre
Ensemble de bois avec poteaux 8.8x8.8 cm

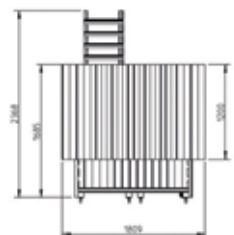

Ensemble livré sans toboggan ni accessoires de jeux
32.1557 Blue Rabbit Pagoda



Blue Rabbit Cascade

Ce kit comprend :
Schéma de construction
Éléments de fixation
4 Poignées
2 Ancrages en terre
Ensemble de bois avec poteaux 8.8x8.8 cm

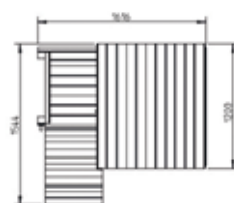

Ensemble livré sans toboggan ni accessoires de jeux
32.1547 Blue Rabbit Cascade



Blue Rabbit @Steps

Ce kit comprend :
Schéma de construction
Éléments de fixation
Ensemble de bois avec poteaux 8.8x8.8 cm

32.1672 Blue Rabbit @Steps



Blue Rabbit @Platform

Ce kit comprend :
Schéma de construction
Éléments de fixation
4 Poignées
Ensemble de bois avec poteaux 8.8x8.8 cm

Est livrée sans toboggan

32.1682 Blue Rabbit @Platform



Blue Rabbit @Challenger

Ce kit comprend :
Schéma de construction
Éléments de fixation
8 Éléments d'escalade
1 Filet d'escalade
Ensemble de bois avec poteaux 8.8x8.8 cm

32.1652 Blue Rabbit @Challenger



Blue Rabbit @Wall

Ce kit comprend :
Schéma de construction
Éléments de fixation
5 Éléments d'escalade
Ensemble de bois

32.1631 Blue Rabbit @Wall



Blue Rabbit Ramp

Ce kit comprend :
Schéma de construction
Éléments de fixation
Corde lisse
Ensemble de bois avec poteaux 8.8x8.8 cm

32.1621 Blue Rabbit Ramp



Blue Rabbit @Bridge

Ce kit comprend :
Schéma de construction
Éléments de fixation
Filet
Ensemble de bois avec poteaux 6.8x6.8 cm

32.1641 Blue Rabbit @Bridge



32.1610

Blue Rabbit @Net

Ce kit comprend :
Schéma de construction
Éléments de fixation
Filet d'escalade



Balanoire à bascule

Convient aussi pour un usage public

32.1012 Siège avec Poignée, la pièce

32.1013 Charnière

Bois nécessaire :

2 pièces **1.12400** poteaux de jardin
imprégnés 12x12x400cm



Aire de jeux barre fixe Rudolf

Dimensions : 1190xH160 cm

Poutres : Ø10x300 cm

Ensemble livré avec :

2 Barres fixes rondes galvanisées 80 cm

Éléments de fixation

3 Sacs de béton

Vous devez enterrer les poteaux à 50 cm de profondeur dans un socle en béton

32.0650 Aire de jeux barre fixe Rudolf

32.0017 Barre fixe pour poteaux ronds de Ø10cm

32.0019 Barre fixe pour poteaux carrés (9x9 cm)



CE

32.0250**Aire de jeux Paula**

Dimensions : l300 x H225 cm

Poutre de balançoire : Ø10

Ensemble livré avec :
 Éléments de fixation
 2 Crochets de balançoire
 Balançoire synthétique
 4 Sacs de béton

Vous devez enterrer les poteaux à 75 cm de profondeur dans un socle en béton

Réalisez vous-même ce socle en béton



CE

32.0150**Aire de jeux Econoom**

Dimensions : l300xP230xH225 cm

Poutre de balançoire: Ø10

Ensemble livré avec:
 Éléments de fixation
 4 Ancrages à vis

Cette aire de jeux est livrée sans accessoires de jeux



CE

32.0300**Aire de jeux Maxim**

Dimensions : l300xP230xH225 cm

Poutre de balançoire : Ø10

Ensemble livré avec :
 Éléments de fixation
 4 Ancrages à vis
 4 Crochets de balançoire
 2 Balançoires synthétiques



CE

32.0350**Aire de jeux Robuust**

Dimensions : l350xP250xH225 cm

Poutre de balançoire : Ø10

Ensemble livré avec :
 Protection contre les chutes
 Éléments de fixation
 4 Ancrages à vis
 Avec échelons superposés et raccords fraisés

Cette aire de jeux est livrée sans toboggan ni accessoires de jeux

**32.0600****Aire de jeux Antoine**

Dimensions : l500xP230xH230 cm

Poutre de balançoire : Ø10

Ensemble livré avec :
 Protection contre les chutes
 Éléments de fixation
 4 Ancrages à vis
 6 Crochets de balançoire
 Balançoire synthétique
 Échelle de corde
 Balançoire pour bébé
 Partie escalier avec échelons fraisés et à plateau

Cette aire de jeux est livrée sans toboggan

**32.0700****Tour de jeux Alex**

Dimensions : l430xP315 x H349 cm

Poutre de balançoire : Ø10

Ensemble livré avec :
 Éléments de fixation
 4 Ancrages à vis
 4 Crochets de balançoire
 Balançoire en bois
 Trapèze à anneaux
 Partie escalier à plateau

Cette aire de jeux est livrée sans toboggan

**40.0127****Tour de jeux Voldemort**

Dimensions : l120xP204 cm (terrasse comprise)

Poteau 8.8x8.8 cm

Hauteur du faite : 293 cm

Ensemble livré avec :
 Carton bitumé
 Plancher en bois
 Éléments de fixation

Cette aire de jeux est livrée sans toboggan

Cette maisonnette de jeux est livrée en parois prémontées.



Tour de jeux Robin

Dimensions : 1135xP135xH324 cm

Ensemble livré scié et préforé

avec :

Éléments de fixation

4 Ancrages à vis

Ensemble de pique-nique

Escalier robuste à marches plates

Cette aire de jeux est livrée sans toboggan ni accessoires de jeux.

32.2118 Tour de jeux Robin

32.2101 Annexe de balançoire

Dimensions: 1295xP250xH245 cm

Poutre de balançoire : 9x9 cm

Ensemble livré avec:

4 crochets de balançoire

2 ancrages en terre

Éléments de fixation



Tour de jeux Sjoerd

Dimensions :

1256xP130xH337 cm

Ensemble livré scié et

préforé

avec :

Éléments de fixation

4 Ancrages à vis

Escalier à barreaux



Cette aire de jeux est livrée sans toboggan ni accessoires de jeux.

32.2116 Tour de jeux Sjoerd

32.2105 Structure à grimper et balançoire annexe

Dimensions: 1300xP240xH245 cm

Poutre de balançoire: 9x9 cm

Ensemble livré avec:

2 crochets de balançoire

2 ancrages en terre

Éléments de fixation



Tour de jeux Armin

Dimensions :

1127xP127xH310 cm

Ensemble livré scié et

préforé

avec :

Éléments de fixation

4 Ancrages à vis

Ensemble de pique-nique

Escalier à barreaux



Cette aire de jeux est livrée sans toboggan.

32.2114 Tour de jeux Armin

32.2106 Véranda annexe

Ensemble livré scié et préforé.



32.2107

Escalier robuste

Hauteur de la plateforme 150 cm

Livré monté

Tobbogan

pour Hauteur de la plateforme : 130-160 cm

- 32.5010** Synthétique 300 cm, Bleu
- 32.5011** Synthétique 300 cm, Jaune
- 32.5012** Synthétique 300 cm, Vert
- 32.5013** Synthétique 300 cm, Rouge
- 32.5014** Synthétique 300 cm, Vert pomme
- 32.5015** Synthétique 300 cm, Violet

32.5001 Synthétique 250 cm, Bleu
pour Hauteur de la plateforme : 120 cm

32.5000 Synthétique 250 cm, Bleu
pour Hauteur de la plateforme : 60 cm



Carreau en caoutchouc

Dimensions : L50x150 cm
Épaisseur : 2.5 cm



- 32.9902** Noir
- 32.9903** Vert
- 32.9904** Rouge

32.9911 Support de dalle





Bac à sable carré avec couvercle Pin imprégné

Épaisseur du bois : 1.6 cm
 Planches pour s'asseoir sur le pourtour
 Éléments de fixation inclus

16.6100 Dimensions : L100x100xH24 cm
16.4120 Dimensions : L120x120 cm



Bac à sable hexagonal avec couvercle

Épaisseur du bois : 1.6 cm
 Planches pour s'asseoir sur le pourtour
 Éléments de fixation inclus
 Pin imprégné

16.6175 Dimensions diagonales : L175 x 1175 x H30 cm



Bac à sable à banc-couvercle

Épaisseur du bois : 1.6 cm
 Éléments de fixation inclus
 Pin imprégné

16.6180 Dimensions : L120 x 1120 x H30 cm



Bac à sable en bois dur, bâche comprise

Épaisseur du bois : 1.4 cm
 Planches pour s'asseoir sur le pourtour
 Éléments de fixation inclus



16.5120 Dimensions : L120 x 1120 x H30 cm



Zand
44.0100 sac de 25 kg



32.0030
Ensemble de pique-nique Blue Rabbit



30.1011
Table de pique-nique pour enfant en bois dur
Dimensions : L80 x l71 x H53 cm
Épaisseur plateau et banc : 2.7 cm
Table livrée peinte en couleur
Éléments de fixation inclus



30.0011
Table de pique-nique pour enfant pin imprégné
Dimensions : L100 x l100 x H56 cm
Épaisseur plateau et banc : 2.5 cm
Éléments de fixation inclus



32.0018
Balançoire synthétique



32.0023
Siège de balançoire en caoutchouc noir avec chaîne
Convient aussi pour un usage public



32.0001
Balançoire en bois



32.0012
Balançoire souple



32.9966
Balançoire ajustable



32.0009
Balançoire pour bébé



32.0998
Siège double



32.9951
Siège double métallique



32.0022
Balançoire en pneu de voiture avec corde



32.0008
Balançoire nid d'oiseau
Ø100 cm



32.0013
Trapèze à anneaux



32.0004
Barre fixe



32.9977
Poignée de tyrolienne Ventelino
citron vert



32.0028
Tyrolienne 30 m



32.0029
Siège disque pour tyrolienne



32.0003
Jeu d'anneaux



32.0002
Corde à nœuds
Longueur : 190 cm
Épaisseur : 26 mm



32.0010
Échelle de corde en bois



32.9955
Échelle en corde 4 côtés
Longueur : 240 cm



32.9956
Filet d'escalade
Dimensions : 1125 x H200 cm



32.9959
Punching-ball



32.0027
Jumelles



32.0016
Télescope



32.9957
Périscopes



32.0015
Volant



32.0014
Poignée
Prix par ensemble de 2 pièces

Cache-boulon
M8-10



32.0061 Bleu
32.0062 Jaune



32.0005
Ancrage à vis pour aire de jeux

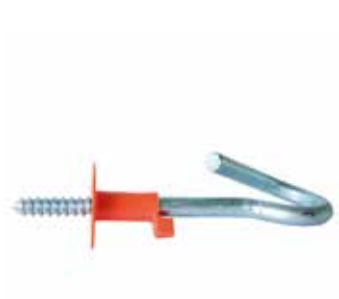

32.0020
Crochet de balançoire à visser
Pour des poteaux de Ø10 cm maximum
Avec attache de sécurité



32.0025
Coin balançoire
pour poteaux carrés (de 68x68 mm à 125x125 mm) 100 degrés



32.0011
Boulon transversal de crochet de balançoire
Pour des poteaux de Ø10 cm maximum



32.0006
Crochet de balançoire rond
Pour des poteaux de Ø10 cm



32.0060
Crochet de balançoire carré
Pour des poteaux de 9.0x9.0 cm



32.9960
Crochets de balançoire pour siège double
Pour les sièges doubles, vous avez besoin de 2 crochets. Pour poteaux ronds de Ø10 cm et carrés de 9 cm au maximum.



40.0100

Maisonnette de jeux Pippi

Dimensions : 1140xP100 cm

Pin imprégné 16 mm

Hauteur du faite : 150 cm

Carton bitumé, plancher en bois et éléments de fixation inclus

Cette maisonnette de jeux est livrée en parois prémontées.



40.0124

Maisonnette de jeux Gandalf

Dimensions : 1135xP110 cm

Sapin non traité 19 mm

Hauteur du faite : 140 cm

Carton bitumé et éléments de fixation inclus



40.0101

Maisonnette de jeux Pinokkio

Dimensions : 1115xP140 cm (sans terrasse 40 cm)

Sapin non traité 16 mm

Hauteur du faite : 160 cm

Carton bitumé, plancher en bois et éléments de fixation inclus

Cette maisonnette de jeux est livrée en parois prémontées.



40.0110

Maisonnette de jeux Blanche-Neige

Dimensions : 1152xP122 cm (sans auvent)

Sapin non traité 16 mm

Hauteur du faite : 166 cm

Inclus : carton bitumé, plancher en bois et éléments de fixation

Cette maisonnette de jeux est livrée en parois prémontées.



40.0106

Maisonnette de jeux Aladdin

Dimensions : l180xP120 cm (sans auvent 60 cm)

Sapin non traité 16 mm

Hauteur du faite : 168 cm

Inclus : carton bitumé, plancher en bois et éléments de fixation

Cette maisonnette de jeux est livrée en parois prémontées.



40.0118

Maisonnette de jeux Finland

Dimensions : l194xP194 cm (sans terrasse 70 cm)

Sapin non traité 19 mm

Hauteur du faite : 190 cm

Inclus : carton bitumé, plancher en bois et éléments de fixation



40.0102

Maisonnette de jeux Cendrillon

Dimensions : l220xP168 cm (sans terrasse 47 cm)

Sapin non traité 16 mm

Hauteur du faite : 228 cm

Inclus : carton bitumé, plancher en bois et éléments de fixation

Cette maisonnette de jeux avec un étage est livrée en parois prémontées.

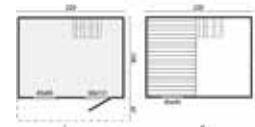

40.0123

Maisonnette de jeux Marii

Dimensions : l235xP235 cm (sans terrasse 75 cm)

Sapin non traité 28 mm

Hauteur du faite : 211 cm

Inclus : carton bitumé, plancher en bois et éléments de fixation



40.0104

Maisonnette de jeux Peter Pan

Dimensions : l180xP120 cm (sans terrasse 60 cm)

Sapin non traité 16 mm

Poteau 6.8x6.8cm Sapin non traité

Hauteur du faite : 251 cm

Inclus : carton bitumé, plancher en bois et éléments de fixation

Cette maisonnette de jeux est livrée en parois prémontées.



40.0107

Maisonnette de jeux Alice

Dimensions : l180xP240 cm

Sapin non traité 16 mm

Hauteur du faite : 244 cm

Inclus : carton bitumé, plancher en bois et éléments de fixation

Cette maisonnette de jeux est livrée en parois prémontées.



40.0122

Maisonnette de jeux Lola

Dimensions : l220xP180 cm (sans auvent 30 cm)

Sapin non traité 16 mm

Hauteur du faite : 230 cm

Inclus : carton bitumé, plancher en bois et éléments de fixation

Cette maisonnette de jeux est livrée en parois prémontées.



40.0109

Maisonnette de jeux La Belle au I

Dimensions : l240xP169 cm

Sapin non traité 16 mm

Hauteur du faite : 230 cm

Inclus : carton bitumé, plancher en bois et éléments de fixation

Cette maisonnette de jeux est livrée en parois prémontées.



40.0172

Minuscule Roulotte

Dimensions : 190xP152 cm (sans escaliers)

Sapin non traité 19 mm

Hauteur du faite : env. 181 cm

Hauteur intérieure: env. 114 cm

Inclus : Carton bitumé, plancher en bois et éléments de fixation

Ensemble livré avec parois prémontées





Tous nos meubles, fabriqués en divers matériaux, sont confortables et présentent un aspect chaleureux. De par la grande diversité, vous trouverez toujours quelque chose à votre convenance pour le jardin. Par ailleurs, nos radiateurs sont un atout pour les soirées plus fraîches.



Ensemble lounge Riverside en teck

Equipé d'éléments modulaires en teck

- 31.2040** Fauteuil
Dimensions (coussins incl.) :
l81xP80xH82 cm
Coussins anthracite
- 31.2041** Canapé 2 places
Dimensions (coussins incl.) :
l150xP80xH84 cm
Coussins anthracite
- 31.2042** Canapé 3 places
Dimensions (coussins incl.) :
l220xP80xH83 cm
Coussins anthracite
- 31.2043** Table avec plaque de verre
Dimensions: L100xW80xH39 cm
- 31.2044** Petit canapé d'appoint
Dimensions : L110xP35xH45.5 cm



Ensemble lounge Colorado Springs textile gris clair

Cadre aluminium pulvérisé blanc. Résistant aux intempéries avec garnissage mousse Quickdry®.

- 31.0600** Fauteuil
Avec plateau butler en métal
Dimensions : L87xP85xH68 cm
- 31.0601** Canapé d'angle 2 places, angle à gauche
Avec plateau butler en métal
Dimensions : L160xP83.5xH80 cm
- 31.0602** Canapé d'angle 2 places, angle à droite
Avec plateau butler en métal
Dimensions : L160xP83.5xH80 cm
- 31.0603** Table
Avec plateau butler en métal
Dimensions : L86.5xP86.5xH43.5 cm
- 31.0604** Canapé d'angle
Dimensions : L83.5xP83.5xH80 cm
- 31.0605** Canapé de milieu
Dimensions : L67.5xP83.5xH80 cm
- 31.0606** Repose-pieds/tabouret
Dimensions : L65xP65xH43.5 cm
- 31.0607** Ensemble de tables rondes
Dimensions : Ø52xH51cm &
Ø44xH44cm



**31.0640****Ensemble lounge Buffalo textile blanc**

Ensemble Quickdry comprenant :

1 canapé 3 places L195xP75xH64.3 cm

2 Fauteuils L75xI75xH54.5 cm

1 Table L130xI64xH32.5 cm

Cadre aluminium pulvérisé blanc

Coussins anthracite

Résistant aux intempéries avec garnissage mousse Quickdry®

**31.0620****Ensemble dîner Montgomery textile blanc**

Quick-Dry Ensemble comprenant :

1 Table L200xI100xH75 cm

6 chaises I56xP60xH90 cm

Cadre aluminium pulvérisé blanc

Table pourvue de verre céramique

Coussins gris chiné

Résistant aux intempéries avec garnissage mousse Quickdry®



**31.2004****Ensemble de bar Buckingham en teck**

Ensemble comprenant :

6 Chaises de bar 150xP45/57xH100 cm

Hauteur d'assise: 75cm

1 Table haute L180xI80xH115cm

Épaisseur bois plateau et bancs: 3.0 cm

Éléments de fixation inclus

**31.0211****Ensemble de bar Sutton en inox teck**

Ensemble comprenant :

1 Table L120 x I80 x H114 cm

4 Tabouret P38 x I38 x H117 cm

Table pourvue de 2 plateaux insérés en pierre noire

Modèle avec pieds en inox

**31.2037****Ensemble de jardin teck acier noir**

Ensemble comprenant :

Dimensions table: L180xI90xH76 cm

Dimension bancs: L120xP40xH48 cm



Table de jardin en teck Modern

Chaises exclues

31.02515 L 180x190xH78 cm

31.02512 L 250x1100xH78 cm

31.02518 L 300x1100xH78 cm



Table de jardin en teck Rustique

L'appellation "rustique" pour les tables rustiques désigne une table à l'apparence ancienne avec des largeurs de planche irrégulières.

Chaque table a donc ainsi un caractère unique.

Chaises exclues

31.02514 L 180x190xH78 cm

31.02513 L 250x1100xH78 cm

31.02516 L 300x1100xH78 cm



31.02519

Table de jardin en teck Solid Rustique L400x1100xH78 cm

L'appellation "rustique" pour les tables rustiques désigne une table à l'apparence ancienne avec des largeurs de planche irrégulières. Chaque table a donc ainsi un caractère unique.

Chaises exclues



Table de jardin en teck Rustique avec pieds croisés

L'appellation "rustique" pour les tables rustiques désigne une table à l'apparence ancienne avec des largeurs de planche irrégulières. Chaque table a donc ainsi un caractère unique.

Chaises exclues

31.02521 L 250x1100xH78 cm

31.02522 L 350x1100xH78 cm



Nouveau

31.0222

Table de jardin carrée en teck
 Dimensions : 1100xP100xH75 cm
 Épaisseur bois : 4 cm



Nouveau

31.0223

Table de jardin ronde en teck avec pieds croisés
 Dimensions : Ø150 cmxH 75 cm
 Pieds de table d'épaisseur de bois: 8.5 cm





31.02811
Fauteuil Davidson luxueux tressé wicker marron foncé
 Dimensions : 170xP59xH87 cm
 Coussin beige-gris inclus
 (tissu de 320 g/m²)
 Modèle en tressé wicker semi-rond



31.02812
Fauteuil Glenwood luxueux tressé wicker gris chiné
 Dimensions : 170xP59xH87 cm
 Coussin anthracite inclus
 (tissu de 320 g/m²)
 Modèle en tressé wicker semi-rond



31.08011
Fauteuil Danburry tressé wicker marron foncé
 Dimensions : 174.5xP60xH89 cm
 Coussin beige-gris inclus
 (tissu de 320 g/m²)
 Modèle en tressé wicker semi-rond



31.08012
Fauteuil Georgetown tressé wicker gris chiné
 Dimensions : 174.5xP60 x H89 cm
 Coussin anthracite inclus
 (tissu de 320 g/m²)
 Modèle tressé wicker plat



31.08014
Fauteuil Darlington tressé wicker marron foncé
 Dimensions : 176xP60xH112 cm
 Fauteuil réglable
 Coussin beige-gris inclus
 (tissu de 320 g/m²)
 Modèle en tressé wicker semi-rond



31.08015
Fauteuil Georgetown tressé wicker gris chiné
 Dimensions : 176xP60xH112 cm
 Fauteuil réglable
 Coussin anthracite inclus
 (tissu de 320 g/m²)
 Modèle tressé wicker plat



31.0215
Chaise-fauteuil Birmingham en teck
 Dimensions : L59xI53xH93 cm
 Hauteur d'assise : 44 cm
 Éléments de fixation inclus



31.0218
Chaise-fauteuil Toledo en teck
 Dimensions : L56xI52xH80 cm
 Hauteur d'assise : 45 cm
 Éléments de fixation inclus
 L'assise et le dossier se composent de fibres naturelles tressées



31.0528
Fauteuil à bascule Relax en teck
 Dimensions : 160xP51xH108 cm
 Hauteur d'assise : 48 cm
 Hauteur de dossier : 72 cm
 Éléments de fixation inclus



31.0221
Fauteuil en teck Granada avec coussins
 Dimensions : L60xI50xH81 cm
 Hauteur d'assise : 45 cm
 Le siège est composé de fibres naturelles grises

Nouveauté



31.0651
Fauteuil relax en aluminium
 Dimensions : 170xP81xH96 cm
 Couleur : revêtement pulvérisé noir

Nouveauté



31.0654
Fauteuil en aluminium Almeria
 Dimensions : 160xP62xH89 cm
 Couleur : revêtement pulvérisé noir

Nouveauté

**Lounger Wembley en teck**

Dimensions : L200xI65xH35 cm

31.0501 Lounger en teck (exclus coussin)**31.0501C** Coussin lounger Wembley

Les coussins sont réalisés en luxueux tissu imperméable "Royal ribbon grey".

**Lounger Danau en teck**

Dimensions : L200xB70/88xH35 cm

31.0502 Lounger en teck (exclus coussin)**31.0502C** Coussin de lit de plage Danau

Les coussins sont réalisés en luxueux tissu imperméable "Royal ribbon grey".

**Fauteuil suspendu tressé wicker Pisa**Coussin anthracite (tissu de 320 g/m²)

Chaîne de 75 cm

31.0420 Fauteuil suspendu tressé wicker

Dimensions : L91xI69xH131 cm

31.0421 Cadre métallique pour fauteuil suspendu Pisa

Dimensions : L102xB104xH200 cm

Éléments de fixation inclus

**Coffre à coussins en teck****31.0226** Large

Dimensions : I120xP45xH 60cm

Sac intérieur imperméable à fermeture éclair inclus

31.0225 Extra Large

Dimensions : I160xP80xH80 cm

Sac intérieur imperméable à fermeture éclair inclus



**31.2023****Ensemble lounge Grey Yourself**

Ensemble comprenant :

1 Table L170x173xH50 cm

1 Banc L198x174xH82 cm

2 fauteuils L88x174xH82 cm

Hauteur d'assise : 37 cm

Épaisseur du bois : 1.6 cm

4 pots de lasure pour bois d'échafaudage Gris délavé

Éléments de fixation

Sans coussins

**31.2025****Ensemble dîner Grey Yourself**

Ensemble comprenant :

1 Table L250x1105xH75 cm

6 fauteuils L59x159xH85 cm

Hauteur d'assise : 43 cm

Épaisseur du bois : 1.6 cm

4 pots de lasure pour bois d'échafaudage Gris délavé

Éléments de fixation inclus

Sans coussins

**31.0630****Ensemble de balcon Fremont textile blanc**

Ensemble comprenant :

1 Table L60xP50xH50 cm

2 Fauteuils L75xP85xH85 cm

Cadre aluminium pulvérisé blanc

Résistant aux intempéries avec garnissage mousse

Quickdry®

**31.0553****Loveseat standard en bois dur**

Dimensions : L164xH85 cm

Hauteur d'assise : 37 cm

Éléments de fixation inclus

Livré imprégné à l'huile





30.0019

Chaise Relax Miami

Pin imprégné

Dimensions : L74xP90xH93 cm

Éléments de fixation inclus



30.0020

Loveseat Paris

Pin imprégné

Dimensions : L175xH90 cm

Éléments de fixation inclus



Chaise Relax en bois dur

Dimensions :

L75xP89xH93 cm

Éléments de fixation inclus

Livré imprégné à l'huile



31.0525 Chaise Relax

31.0526 Repose-pied

Dimensions : L57.5xP55xH31cm



31.0527

Loveseat Relax en bois dur

Dimensions : L177xP89xH93 cm

Éléments de fixation inclus

Livré imprégné à l'huile



**Table de pique-nique
sapin imprégné**

Fraîchement scié
Épaisseur bois : 4.2 cm
Éléments de fixation
inclus
Les deux bancs sont
escamotables



- 30.0017** de base
Dimensions : L180x155xH74 cm
Dimensions plateau : L180xW74.5 cm
- 30.0018** Extra
Dimensions : L200x155xH74 cm
Dimensions plateau : L200x174.5 cm
- 30.0003** Excellent
Dimensions : L220x155xH74 cm
Dimensions plateau : L74.5x1220 cm



**30.0010
Table de pique-nique Supérieure
sapin imprégné**

Dimensions : L300x154xH74 cm
Dimensions plateau : l300x174.5 cm
Épaisseur bois : 4.2 cm
Fraîchement scié
Éléments de fixation
inclus
Les deux bancs sont escamotables



30.0027

Table de pique-nique Boss en mélèze/douglas
Dimensions : L250x180xH75 cm
Dimensions plateau de table : L250x180 cm
Épaisseur bois : 4.5 cm
Éléments de fixation
inclus



30.0044
Table de pique-nique Classic en mélèz
Dimensions : L180x155xH75 cm
Dimensions plateau de table : L180x174 cm
Épaisseur bois : 4.5 cm
Éléments de fixation
inclus
Les deux bancs sont escamotables



**30.0004****Table de pique-nique carrée sapin imprégné**

Dimensions : L230xL230xH70 cm

Dimensions plateau : L130xL130 cm

Épaisseur bois : 4.5cm

Fraîchement scié

Éléments de fixation inclus

**30.1004****Table de pique-nique carrée en bois dur**

Dimensions : L210xL210xH75 cm

Dimensions plateau : L130xL130 cm

Épaisseur bois : 3.0 cm

Éléments de fixation inclus

Livré imprégné à l'huile

**30.0013****Table de pique-nique ronde sapin imprégné**

Dimensions : Ø219xH73 cm

Dimensions plateau : Ø119 cm

Épaisseur bois : 4.5 cm

Fraîchement scié

Éléments de fixation inclus

**30.1005****Tables de pique-nique Rondo en bois dur**

Dimensions : Ø213xH77 cm

Dimensions plateau de table : Ø115 cm

Dimensions sièges : Ø35xH47 cm

Épaisseur du bois : 3.5 cm

Éléments de fixation inclus

**30.0002****Table de pique-nique/banc Vancouver en bois dur**

Dimensions : L180xI75xH75 cm

Épaisseur des planches : 3 cm

Surface siège/table : 40 cm

Hauteur d'assise : 45 cm

Hauteur de table : 78 cm

Ce banc polyvalent peut aussi se déplier en une demi-table de pique-nique. Avec 2 bancs, vous pouvez créer un ensemble de pique nique complet.

**31.0561****Luxeux ensemble de pique-nique Roquefort en teck**

Dimensions : L200xI100xH75 cm

Épaisseur des planches : 3 cm

Cet ensemble comprend 2 bancs séparés avec pieds croisés

**30.0008****Table de pique-nique Economy en bois dur**

Dimensions : L160xI150xH75 cm

Dimensions plateau : L160xI70 cm

Épaisseur bois : 3.0 cm

Éléments de fixation inclus

Livré imprégné à l'huile

**30.0009****Table de pique-nique Comfort en bois dur**

Dimensions : L180xI160xH75 cm

Dimensions plateau de table : L180xI76.5 cm

Épaisseur bois : 3.5 cm

Éléments de fixation inclus

Livré imprégné à l'huile

**30.0007****Table de pique-nique Business en bois dur**

Dimensions : L200x1160xH75 cm

Dimensions plateau de table : L200x176.5 cm

Épaisseur : 3.5 cm

Éléments de fixation inclus

Livré imprégné à l'huile

**30.0022****Table de pique-nique Giant en bois dur**

Dimensions : L250x1160xH75 cm

Dimensions plateau de table : L250x176.5 cm

Épaisseur bois : 4.5 cm

Éléments de fixation inclus

Livré imprégné à l'huile

**Nouveau****31.0652****Ensemble de pique-nique en aluminium Sevilla**

Ensemble comprenant :

1 table L180x190xH74 cm

2 bancs L162x138xH43 cm

Couleur : revêtement pulvérisé noir

**Nouveau****31.0653****Ensemble de pique-nique en aluminium Malaga**

Ensemble comprenant :

1 table L180x190xH74 cm

2 bancs L162x138xH43 cm

Couleur : revêtement pulvérisé blanc



31.2012

Banc de jardin Dennenbos

Pin imprégné

Dimensions: B120xD51xH100 cm

Éléments de fixation inclus



31.2013

Banc de jardin Sparrenbos

Pin imprégné

Dimensions : B175xD80xH100 cm

Éléments de fixation inclus



Schommelbank

Dimensions : P175xI120xH230 cm

Largeur banc : 125 cm

Éléments de fixation inclus

Livré imprégné à l'huile

30.0015 Balancelle en bois dur



31.0554

Banc de jardin Nice en bois dur

Dimensions : B125xD55xH86 cm

Hauteur d'assise : 44 cm

Éléments de fixation inclus

Livré imprégné à l'huile

**Banc de jardin Bretagne en teck**

Hauteur d'assise : 44 cm
Éléments de fixation inclus

- 31.0583** Bretagne 120 cm
Dimensions : L120xP51xH91 cm
- 31.0585** Bretagne 150 cm
Dimensions : L150xP51xH91 cm
- 31.0586** Bretagne 180 cm
Dimensions : L180xP51xH91 cm

**Banc de jardin Bretagne en teck**

Hauteur d'assise : 44 cm
Éléments de fixation inclus

- 31.0587** Bretagne 210 cm
Dimensions: L210xP51xH91 cm
- 31.0549** Bretagne 250 cm
Dimensions : L250xP51xH91 cm

**Banc de parc Norwich en teck**

Hauteur d'assise : 44 cm
Éléments de fixation inclus

- 31.0589** Norwich 180 cm
Dimensions : L180xP51xH91 cm

**Banc de parc Norwich en teck**

Hauteur d'assise : 44 cm
Éléments de fixation inclus
Pieds plus épais 6.0 cm

- 31.0580** Norwich 210 cm
Dimensions : L210xP51xH91 cm
- 31.0581** Norwich 250 cm
Dimensions: L250xP51xH91 cm
- 31.0588** Norwich 300cm
Dimensions: L300xP51xH91 cm



Nouveau

**31.0562****Banc de tennis Court, en teck**

Dimensions : L200xI40 cm

Hauteur d'assise : 45 cm

Éléments de fixation inclus



Nouveau

**31.0552****Banc banane en teck**

Dimensions : I150xP86 cm

Hauteur d'assise : 45 cm

Éléments de fixation inclus



Nouveau

31.0650**Banc en aluminium Zaragoza**

Dimensions : I147xP58xH90cm

Couleur : revêtement pulvérisé noir

**38.2580****Huile pour bois dur Pot 0.75 l**

Pour le traitement de meubles de jardin en bois dur

L'adjonction de cire crée une couche de protection dur



31.0001

Banc d'arbre en pin imprégné

Diamètre intérieur/extérieur : 87/185 cm

Hauteur d'assise : 46 cm

Épaisseur bois bancs : 3.5 cm

Éléments de fixation inclus



31.0002

Banc d'arbre en bois dur

Diamètre intérieur/extérieur : 69/185 cm

Hauteur d'assise : 46 cm

Éléments de fixation inclus

Livré imprégné à l'huile



31.0003

Banc d'arbre en teck

Diamètre intérieur/extérieur : 110/220 cm

Hauteur d'assise : 46 cm

Éléments de fixation inclus

Nos meubles en teck sont fabriqués mécaniquement à partir de teck indonésien. Le teck est doté d'huiles protectrices le rendant par nature résistant, pour une utilisation extérieure. Il n'est donc pas nécessaire de le traiter. Sous l'influence des intempéries, le teck acquiert une patine grise naturelle. Si vous le souhaitez, vous pouvez aussi réduire ce processus de grisonnement naturel en appliquant régulièrement une huile spéciale pour teck.

Nos meubles en bois dur sont fabriqués mécaniquement à partir d'acajou indonésien.

Les meubles sont imprégnés à l'usine d'une couche d'huile de teck leur servant de première protection.

Une protection supplémentaire doit être appliquée aux meubles dès leur première utilisation.

Cela peut se faire en utilisant tout simplement notre protection Carefree Protect® ou les huiles illustrées ci-contre. Vous offrez ainsi une protection longue durée à vos meubles en bois dur.

Le bois est un produit naturel pouvant éventuellement développer de petites fissures et déformations. Ce sont des propriétés naturelles qui n'enlèvent rien à la qualité du meuble et doivent être considérées comme normales.

**31.5001****Radiateur modèle mural**

Dimensions : L70x14 cm

S'utilise aussi bien à l'intérieur qu'à l'extérieur

Étanche

220-240 V 1800 W

Lampe de chauffage simple

Design élégant et de qualité supérieure en aluminium entièrement coulé

Élément de chauffage halogène/quartz

Avec télécommande

Complet avec support pour montage mural

**31.5002****Radiateur modèle plafond**

Diamètre : 60 cm

S'utilise aussi bien à l'intérieur qu'à l'extérieur

Étanche

Double lampe chauffante 220-240 V 900/1200W

Design élégant et de qualité supérieure en aluminium entièrement coulé

Élément de chauffage halogène/quartz

Avec télécommande

2 positions

**31.5007****Radiateur modèle mural/suspendu**

Dimensions : L109x123 cm

S'utilise aussi bien à l'intérieur qu'à l'extérieur

Étanche

Double lampe chauffante 220-240 V 900/1800 W

Design élégant et de qualité supérieure en aluminium entièrement coulé

Élément de chauffage halogène/quartz

Avec télécommande et minuteur (5 heures)

2 positions

Chauffage sans lumière, donc pas de rayonnement visible

Complet avec chaîne pour montage en suspension et support pour montage mural





Pour une sensation de luxe dans votre jardin, choisissez parmi notre assortiment de bains à remous et saunas. La détente totale chez vous.



Hottub sapin non traité

Diamètre intérieur Ø190 cm
Diamètre extérieur Ø200 cm
Hauteur intérieure 90 cm
Hauteur extérieure 105 cm
Épaisseur du bois 42 mm

Fourni sous forme de kit de construction avec :

Escalier, 5 bancs, couvercle en bois, poêle à bois en aluminium, avec tuyau et pare-étincelles, clôture de sécurité autour du poêle (interne), simple à vider grâce au bouchon dans le fond, finition luxueuse du rebord du bain à remous, sangles réglables en inox autour du bain à remous, poutres imprégnées sous la cuve

- 43.6190** avec poêle interne en aluminium
- 43.6193** Poêle interne séparé en aluminium
- 43.6180** avec poêle externe en aluminium
- 43.6187** Poêle externe séparé en aluminium
- 43.6184** Ensemble liner en PVC bleu pour bain à remous
- 43.6196** Ensemble pelle pour cendres pour bain à remous
- 43.6197** Huile d'imprégnation pour bain à remous
- 43.6189** Casier à bouteilles pour bain à remous
- 43.6183** Système à filtre pour bain à remous



Système de filtrage



QU'EST-CE QUE LE THERMOWOOD?

Le Thermowood est le résultat d'un procédé durable et respectueux de l'environnement qui repose uniquement sur le traitement à température élevée pour améliorer les propriétés des résineux. Le traitement thermique des résineux finlandais confère au bois des nuances marron caractéristiques, assurant une ambiance chaleureuse et moderne. Le traitement garantit en outre: une plus grande résistance contre l'humidité, une plus grande durabilité (classification 2), une meilleure stabilité de forme, une structure légère
Vous devez traiter le Thermowood au bout d'un avec de l'huile ou de la lasure.



Bain à remous deluxe thermowood

Diamètre 200 cm
Hauteur 95 cm
Hauteur du tuyau de poêle 270 cm
Livré monté

Inclus : marche, bac intérieur anthracite en polyester, poêle à bois et tuyau de poêle en acier inoxydable, bâche thermique, lampes à diodes électroluminescentes et système de bulles

43.6182 Hottub deluxe
43.6183 Système à filtre pour bain à remous



Bâche isolée

- Réduit la durée nécessaire au chauffage par deux au maximum.
- Maintient l'eau chaude jusqu'à cinq fois plus longtemps.
- Protège le contenu du bain de la saleté et de la poussière.
- Sécurité
- En matériau résistant aux rayons ultraviolets et aux intempéries, résistance à l'eau de mer et au chlore
 - Résistance aux moisissures et quasiment inflammable
 - Gris

SAUNA TONNEAU 250/300CM

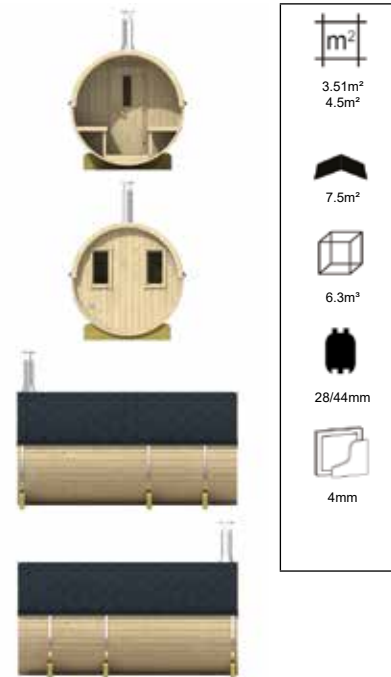

43.7002 Ø195xL250 cm
43.7003 Ø195xL300 cm

Spécifications:

Épaisseur du bois.....	28/42 mm
Essence.....	sapin non traité
Hauteur de porte encadrement inclus.....	env. 170 cm
Fenêtres.....	1 (fixes), 1 (à ouvrir)
Vitrage.....	verre simple (bronze)
Couverture de toiture.....	bardeaux noirs
Éléments de fixation.....	inclus
Plancher et fondations en bois.....	inclus
Plaque ignifuge pour poêle.....	inclus
Bancs sauna en peuplier.....	inclus
Bancs en épicéa à l'extérieur.....	inclus

Vous pouvez choisir entre un poêle électrique ou à poêle à bois pour votre sauna.

Si vous optez pour un poêle à bois Harvia M3, n'oubliez pas de commander le tuyau d'évacuation des fumées.

Si vous choisissez un poêle électrique Harvia Trendy, vous n'avez pas besoin de tuyau d'évacuation, mais faites attention au type d'alimentation électrique. Pour le Harvia BC 35, une alimentation 230V est suffisante. Souhaitez vous une télécommande ? Choisissez le Harvia Trendy EX avec la télécommande CF9.

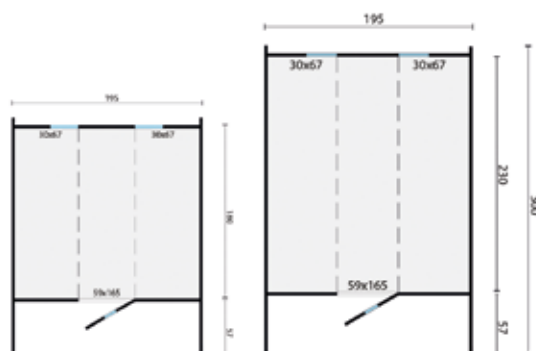

SAUNA 28/42 MM OVAL



	7.2m ²
	14.0m ²
	14.4m ³
	28/42mm
	4mm

Sauna Oval

Spécifications:

Numéro d'article	43.7025
Épaisseur du bois	28/42 mm
Essence	sapin non traité
Dimensions	405x240 cm
Dimensions des fondations	220x220 cm
Hauteur du faîte	env. 216 cm
Hauteur de porte encadrement inclus	env. 165/179 cm
Fenêtres	1 (à ouvrir)
Vitrage	verre simple (bronze)
Couverture de toiture	bardeaux noirs
Éléments de fixation	inclus
Plancher et fondations en bois	inclus
Bancs sauna en peuplier	inclus
Bancs et table en épicéa à l'extérieur, banc en épicéa à l'intérieur: inclus	

Vous pouvez choisir entre un poêle électrique ou à poêle à bois pour votre sauna.

Si vous optez pour un poêle à bois Harvia M3, n'oubliez pas de commander le tuyau d'évacuation des fumées.

Si vous choisissez un poêle électrique Harvia Trendy, vous n'avez pas besoin de tuyau d'évacuation, mais faites attention au type d'alimentation électrique. Pour le Harvia BC 35, une alimentation 230V est suffisante. Souhaitez vous une télécommande ? Choisissez le Harvia Trendy EX avec la télécommande CF9.



43.5005 Harvia BC35

Poêle pour sauna familial sec finlandais avec volume BC35 2-4.5 m³
 Commande électronique intégrée
 Capacité calorifique jusqu'à 3.5 kW
 Paroi extérieure en inox
 Le panneau de commande peut être monté aussi bien à gauche qu'à droite
 Économie d'espace grâce au montage mural
 20 kg de pierres de sauna incluses
 Raccordement 230 V
 Dimensions : L28.0xP29.5xH50.5 cm
 2 ans de garantie

**43.5049****Harvia Trendy XE poêle 8kW pour externe commande**

Dimensions: L41xP28xH60 cm
 Poêle pour Sauna avec volume 8 m³-14 m³
 Inclusif: Panneau de connection bas et pierres de sauna
 Raccordement 400 V
 Capacité calorifique max. 9k W
 Économie d'espace grâce au montage mural
Exclusif commande CF9
 Garantie 2 ans

**43.5051****Harvia Trendy X poêle 8kW**

Dimensions: L41xP28xH60 cm
 Poêle pour Sauna avec volume 8 m³-14 m³
 Inclusif: thermostat, minuteur, panneau de connection, Commande électronique intégrée et pierres de sauna
 Raccordement 400 V
 Capacité calorifique max. 9 kW
 Économie d'espace grâce au montage mural
 Garantie 2 ans

**43.5050****Harvia commande CF9**

Dimensions: L18.5xP4.7/5.8xH14.5 cm
 La panneau de commande: on/off bouton, interrupteur de lumière et réglage de la température
 Capteur de température et Protection de surchauffe
 Réglage de la température : 40°-110°C
 Limiteur de chauffage à 6 heures
 Capacité de commutation 9kW
 Reccordement 400V
appartient au Harvia Trendy XE

**43.5101****Ensemble d'accessoires sauna**

Ensemble comprenant :
 Louche
 Thermomètre/hygromètre
 Sablier
 Seau en bois à intérieur synthétique (4 l)

**43.5103****Lampe de sauna standard**

Lampe Incandescente
 Œil de bœuf
 Cache





43.5004
Poêle à bois Harvia M3
 Le poêle à bois noir classique à
 conduite d'air en inox
 Dimensions : L39.0xP43.0xH71.0
 cm
 Volume du sauna 4.5-13 m3
 Peinture noire graphite
 40 kg de pierres de sauna incluses
 2 ans de garantie



43.5117
Paroi de protection pour
poêle à bois Harvia M3



43.5112
Socle en métal pour
poêle à bois Harvia M3



43.5137
Gabion pour poêle
à bois Harvia M3



43.5105
Tuyau d'évacuation pour poêle à
bois Harvia M3
 Longueur 250 cm, dont 150 cm
 à double paroi et 100 cm à paroi
 simple
 Capuchon et évacuation de toiture
 inclus



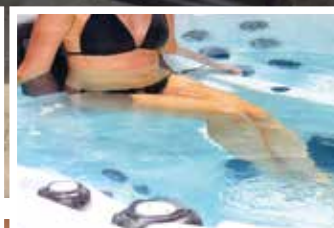

Maxicuzzi

Nouveau

Meilleur prix et garantie (2 ans)

**43.6215 Everest**

- Ozonateur
- Couverture isolée 13>10 cm
- Cuve acrylique Aristech USA, couleur silver white marble (marbre blanc argenté)
- 1 oreiller
- 220-240 V, 50 Hz 16/32 A
- Pompe à deux vitesses avec position circulation et jet d'eau
- Diviseur de courant à jet de massage hydraulique
- 2 régulateurs d'air
- Cascade
- Chaleureux éclairage thérapeutique



4 sièges



0 couchettes

800 l d'eau
total 1065kg33 jets en acier
inoxydable

160x212x86cm



- 8 éclairages mini LED
- Coffrage couleur gray stone (pierre grise)
- Mousse isolante haute densité 3 cm, rideau isolant autour du spa, coffrage isolé
- Filtre avec tamis de surface
- Préparation pour Wi-Fi
- Système d'exploitation Balboa USA

**43.6216 Pura**

- Ozonateur
- Couverture isolée 13>10 cm
- Cuve acrylique Aristech USA, couleur silver white marble (marbre blanc argenté)
- 1 oreiller
- 220-240 V, 50 Hz 16/32 A
- Pompe à deux vitesses avec position circulation et jet d'eau
- Diviseur de courant à jet de massage hydraulique
- 2 régulateurs d'air
- Cascade
- Chaleureux éclairage thérapeutique



4 sièges



1 couchettes

910 l d'eau
total 1190kg21 jets en acier
inoxydable

200x200x82cm



- 8 éclairages mini LED
- Coffrage couleur gray stone (pierre grise)
- Mousse isolante haute densité 3 cm, rideau isolant autour du spa, coffrage isolé
- Filtre avec tamis de surface
- Préparation pour Wi-Fi
- Système d'exploitation Balboa USA

**43.6217 Yayago**

- Ozonateur
- Couverture isolée 13>10 cm
- Cuve acrylique Aristech USA, couleur silver white marble (marbre blanc argenté)
- 1 oreiller
- 220-240 V, 50 Hz 16/32 A
- Pompe à deux vitesses avec position circulation et jet d'eau
- Diviseur de courant à jet de massage hydraulique
- 2 régulateurs d'air
- Cascade
- Chaleureux éclairage thérapeutique



3 sièges



2 couchettes

900 l d'eau
total 1180kg31 jets en acier
inoxydable

200x200x82cm



- 8 éclairages mini LED
- Coffrage couleur gray stone (pierre grise)
- Mousse isolante haute densité 3 cm, rideau isolant autour du spa, coffrage isolé
- Filtre avec tamis de surface
- Préparation pour Wi-Fi
- Système d'exploitation Balboa USA

BALBOA

**43.6218 Alps**

- Ozonateur
- Couverture isolée 13>10 cm
- Cuve acrylique Aristech USA, couleur silver white marble (marbre blanc argenté)
- 1 oreiller
- 220-240 V, 50 Hz 16/32 A
- Pompe à deux vitesses avec position circulation et jet d'eau
- Diviseur de courant à jet de massage hydraulique
- 2 régulateurs d'air
- Cascade
- Chaleureux éclairage thérapeutique



5 sièges



1 couchettes

1190 l d'eau
total 1580kg43 jets en acier
inoxydable

221x212x85cm

**Nouveau**

- 8 éclairages mini LED
- Coffrage couleur gray stone (pierre grise)
- Mousse isolante haute densité 3 cm, rideau isolant autour du spa, coffrage isolé
- Filtre avec tamis de surface
- Préparation pour Wi-Fi
- Système d'exploitation Balboa USA

BALBOA

**43.6219 Paradiso**

- Ozonateur
- Couverture isolée 13>10 cm
- Cuve acrylique Aristech USA, couleur silver white marble (marbre blanc argenté)
- 1 oreiller
- 220-240 V, 50 Hz 16/32 A
- Pompe à deux vitesses avec position circulation et jet d'eau
- Diviseur de courant à jet de massage hydraulique
- 2 régulateurs d'air
- Cascade
- Chaleureux éclairage thérapeutique



5 sièges



1 couchettes

1210 l d'eau
total 1620kg45 jets en acier
inoxydable

227x227x88cm



- 8 éclairages mini LED
- Coffrage couleur gray stone (pierre grise)
- Mousse isolante haute densité 3 cm, rideau isolant autour du spa, coffrage isolé
- Filtre avec tamis de surface
- Préparation pour Wi-Fi
- Système d'exploitation Balboa USA

Option:
43.6109 Escalier pour Maxicuzzi

Les prix mentionnés comprennent :

- Livraison à domicile / sur place*
- Installation et remplissage du jacuzzi**
- 2 ans de garantie à domicile TOUT COMPRIS
 - Montage d'un couvercle luxueux
 - Explication et démonstration du jacuzzi
 - Lot d'entretien avec flotteur de chlore

*Attention : un passage libre de 1,2 m de largeur et 2,4 m de hauteur et sans dénivellation doit être prévu pour que la remorque, avec le jacuzzi à son bord, puisse arriver sur place.

Si cela n'est pas possible, il faut louer une grue. Ces coûts ne sont pas inclus.

**Courant : 220 V 20 A est suffisant et sur le site, il faut un câble dans une boucle de 4 m de 3 fois 2,5 mm (câble YMVK).



Un pavillon ou un auvent dans le jardin est synonyme d'ambiance, vous protège de la pluie, ainsi que vos meubles de jardin, et vous permet en outre de profiter plus longtemps du jardin. Vivement conseillé pour tous ceux qui aiment vivre dehors.



Voile solaire triangulaire

Toile à tissage ajouré 320 g/m²

42.423G 420x420 cm gris argenté

42.423Z 420x420 cm beige sable

42.553G 550x550 cm gris argenté

42.553Z 550x550 cm beige sable

42.57777 Kit de fixation

Galvanisé jaune

Ensemble comprenant :

tendeur, boulons à œil et manchon de serrage



Voile solaire carrée

Toile à tissage ajouré 320 g/m²

42.424G 420x420 cm gris argenté

42.424Z 420x420 cm
beige sable

42.554G 550x550 cm gris argenté

42.554Z 550x550 cm
beige sable

42.58888 Kit de fixation

Galvanisé Ensemble comprenant :

tendeur, boulons à œil, manchon de serrage





Imperméable voile solaire carrée

Toile imperméable 180 g/m²

Les toiles imperméables ont besoin d'une inclinaison de 35 cm par mètre.

42.424GW 420x420 cm gris argenté

42.424ZW 420x420 cm beige sable

42.58888 Kit de fixation

Galvanisé Ensemble comprenant :
tendeur, boulons à œil, manchon de serrage



Pavillon Butterfly

Couleur cadre : anthracite

Couleur toile : sable

42.0265 Large 300x300 cm

42.0270 Extra Large 400x400 cm



Egberdin

1300xH244 cm

Ensemble complet avec rails, toile, sangles, éléments de fixation et vis d'ancrage de la toile.

40.0362 Toile transparente

La toile en maille s'enroule mais permet de voir.

Elle protège à 50 % de l'eau et du vent et à 67% des rayons du soleil.

Avec profilé en aluminium et raccords en inox.

Cette toiles est idéale pour passer plus de temps dans le jardin lorsque les températures baissent en soirée ou lorsque le vent se lève.

Elle convient également par excellence pour fermer rapidement et aisément les parois de pavillons/auvents et de vérandas. Vous pouvez la raccourcir tant en longueur qu'en largeur.



Toile coulissante

Toile à tissage ajouré 220 g/m²

- 42.600Z** 300x500 cm
beige sable
- 42.600G** 300x500 cm
gris argenté
- 42.600I** 300x500 cm ivoire
- 42.59999** Kit de fixation
Ensemble comprenant :
3 câbles avec tendeur
boulons à œil
manchon de serrage
- 42.59998** Tringle en aluminium
Pour éviter un affaissement
- 42.59997** Système de fermeture en inox
Ensemble comprenant :
1 poulie double
1 poulie simple
1 taquet
1 corde



45.9019

Construction porteuse pour toile coulissante DIY mélèze/douglas

Dimensions : 510x311 cm

Poteaux 14.0x14.0 cm

Avec contrefiches, bois raboté, séché, sans cœur, qualité A

Éléments de fixation inclus

Vous sciez tout vous-même sur mesure.



Pavillon en bois

Essence : pin imprégné

Dimensions : 300x300 cm

Poteaux : 6.8x6.8 cm

Hauteur du faite : env. 270 cm

Couverture de toiture : toile blanche

Éléments de fixation : inclus

Treillis : inclus

42.0250 Pavillon en bois Inclus Toile (blanche)

42.0251 Toile séparée (blanche)



Pavillon Moyen
 Bardeaux droits optionnel (18m²)
 Bardeaux queue de castor optionnel (18m²)
 Bardeaux hexagonaux optionnel (18m²)

Spécifications:

Numéro d'article	42.0125
Essence	pin imprégné
Dimensions	Ø 290 cm
Distance entre les poteaux	125 cm
Poteaux hexagonaux	Ø 9.5 cm
Hauteur du faîte	env. 270 cm
Éléments de fixation	inclus
Treillis	inclus
Panneaux latéraux	inclus

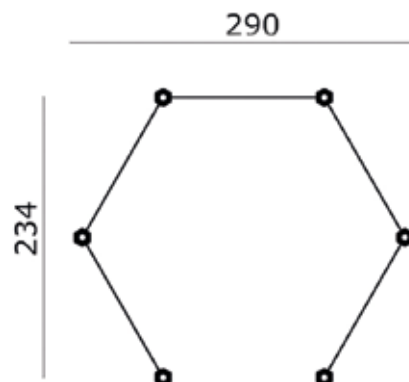

Options :

- Kit d'étanchéité à base de bitume (2)
- Prévention anti-affaissement en béton (6)
- Berton©-socle en béton (gris) + réglage en hauteur galvanisé (6)
- Berton©-socle en béton (noir) + réglage en hauteur galvanisé (6)
- Berton©-socle en béton + réglage en hauteur galvanisé (6)
- Ancrage à béton réglable (6)
- Tuyau en PVC pour ancrage de béton (6)



Pavillon Grand
 Bardeaux droits optionnel (21m²)
 Bardeaux queue de castor optionnel (21m²)
 Bardeaux hexagonaux optionnel (21m²)

Spécifications:

Numéro d'article	42.0180
Essence	pin imprégné
Dimensions	Ø 400 cm
Distance entre les poteaux	180 cm
Poteaux hexagonaux	Ø 9.5 cm
Hauteur du faîte	env. 270 cm
Éléments de fixation	inclus
Treillis	non inclus

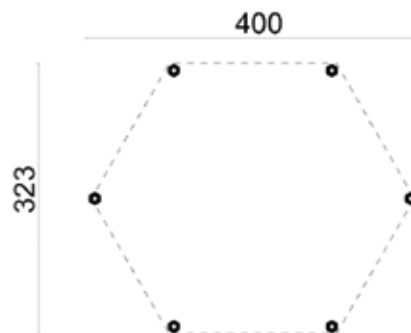

Options :

- Kit d'étanchéité à base de bitume (2)
- Prévention anti-affaissement en béton (6)
- Berton©-socle en béton (gris) + réglage en hauteur galvanisé (6)
- Berton©-socle en béton (noir) + réglage en hauteur galvanisé (6)
- Berton©-socle en béton + réglage en hauteur galvanisé (6)
- Ancrage à béton réglable (6)
- Tuyau en PVC pour ancrage de béton (6)



Pavillon Econoom
 Carton bitumé optionnel (26.5m²)
 Bardeaux droits optionnel (21m²)
 Bardeaux queue de castor optionnel (21m²)
 Bardeaux hexagonaux optionnel (21m²)

Spécifications:

Numéro d'article	42.3437
Essence	pin imprégné
Dimensions	340x340 cm
Poteaux	8.0x8.0 cm
Hauteur du faîte	env. 301 cm
Hauteur de passage	env. 220 cm
Éléments de fixation	inclus

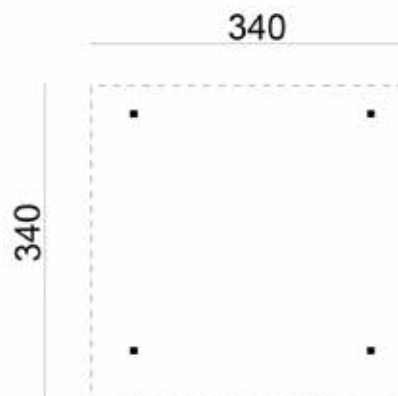

Options :

- Kit d'étanchéité à base de bitume (3)
- Chapeau avec boule
- Prévention anti-affaissement en béton (4)
- Berton©-socle en béton (gris) + réglage en hauteur galvanisé (4)
- Berton©-socle en béton (noir) + réglage en hauteur galvanisé (4)
- Berton©-socle en béton + réglage en hauteur galvanisé (4)
- Socle de poteau sur plaque (12.1x12.1 cm) (4)
- Pointe de poteau (12.1x12.1 cm) (4)
- Gouttière galvanisé à chaud 125 mm
- Gouttière plastique 65 mm (anthracite)
- Gouttière plastique 100 mm (anthracite)
- Ancrage à béton réglable (4)
- Tuyau en PVC pour ancrage de béton (4)



Pavillon Touriste
 Bardeaux droits optionnel (21m²)
 Bardeaux queue de castor optionnel (21m²)
 Bardeaux hexagonaux optionnel (21m²)

Spécifications:

Numéro d'article	42.3434
Essence	pin imprégné
Dimensions	338x338 cm
Poteaux	11.5x11.5 cm
Hauteur du faîte	env. 305 cm
Hauteur de passage	env. 218 cm
Éléments de fixation	inclus

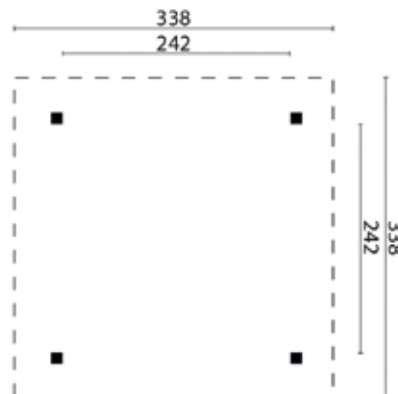

Options :

- Kit d'étanchéité à base de bitume (3)
- Chapeau avec boule
- Prévention anti-affaissement en béton (4)
- Berton©-socle en béton (gris) + réglage en hauteur galvanisé (4)
- Berton©-socle en béton (noir) + réglage en hauteur galvanisé (4)
- Berton©-socle en béton + réglage en hauteur galvanisé (4)
- Socle de poteau sur plaque (12.1x12.1 cm) (4)
- Pointe de poteau (12.1x12.1 cm) (4)
- Gouttière galvanisé à chaud 125 mm
- Gouttière plastique 65 mm (anthracite)
- Gouttière plastique 100 mm (anthracite)
- Ancrage à béton réglable (4)
- Tuyau en PVC pour ancrage de béton (4)



Pavillon Classico
 Bardeaux droits optionnel (30m²)
 Bardeaux queue de castor optionnel (30m²)
 Bardeaux hexagonaux optionnel (30m²)

Spécifications:

Numéro d'article	42.4343
Essence	pin imprégné
Dimensions	430x430 cm
Poteaux	11.5x11.5 cm
Hauteur du faîte	env. 330 cm
Hauteur de passage	env. 203 cm
Éléments de fixation	inclus

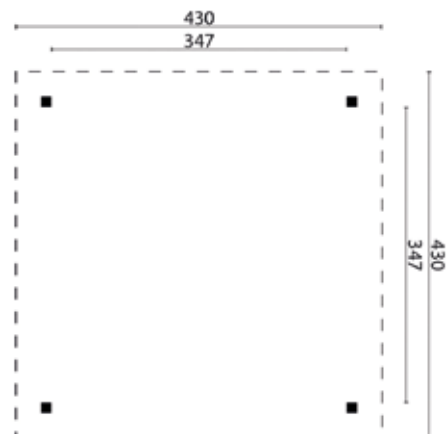

Options :

- Kit d'étanchéité à base de bitume (3)
- Chapeau avec boule
- Prévention anti-affaissement en béton (4)
- Berton@-socle en béton (gris) + réglage en hauteur galvanisé (4)
- Berton@-socle en béton (noir) + réglage en hauteur galvanisé (4)
- Berton@-socle en béton + réglage en hauteur galvanisé (4)
- Socle de poteau sur plaque (12.1x12.1 cm) (4)
- Pointe de poteau (12.1x12.1 cm) (4)
- Gouttière galvanisé à chaud 125 mm
- Gouttière plastique 100 mm (anthracite)
- Ancrage à béton réglable (4)
- Tuyau en PVC pour ancrage de béton (4)



Pavillon Extremo
 Bardeaux droits optionnel (45m²)
 Bardeaux queue de castor optionnel (45m²)
 Bardeaux hexagonaux optionnel (45m²)

Spécifications:

Numéro d'article	42.5050
Essence	pin imprégné
Dimensions	560x560 cm
Poteaux	11.5x11.5 cm
Hauteur du faîte	env. 375 cm
Hauteur de passage	env. 203 cm
Éléments de fixation	inclus

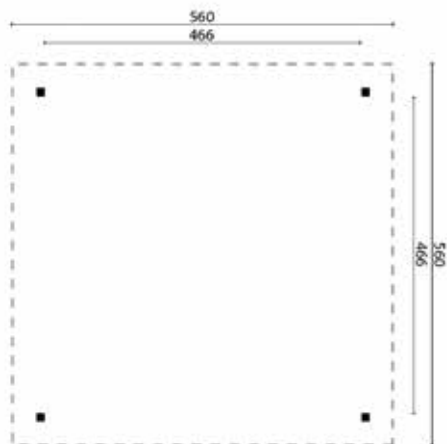

Options :

- Kit d'étanchéité à base de bitume (3)
- Chapeau avec boule
- Berton@-socle en béton (gris) + réglage en hauteur galvanisé (4)
- Berton@-socle en béton (noir) + réglage en hauteur galvanisé (4)
- Berton@-socle en béton + réglage en hauteur galvanisé (4)
- Ancrage à béton réglable (4)
- Tuyau en PVC pour ancrage de béton (4)
- Socle de poteau sur plaque (12.1x12.1 cm) (4)
- Pointe de poteau (12.1x12.1 cm) (4)
- Gouttière galvanisé à chaud 125 mm
- Gouttière plastique 100 mm (anthracite)
- Prévention anti-affaissement en béton (4)



Pavillon Grand
 Bardeaux droits optionnel (24m²)
 Bardeaux queue de castor optionnel (24m²)
 Bardeaux hexagonaux optionnel (24m²)

Spécifications:

Numéro d'article	42.2949
Essence	pin imprégné
Dimensions	490x290 cm
Poteaux	11.5x11.5 cm
Hauteur du faîte	env. 290 cm
Hauteur de passage	env. 200 cm
Éléments de fixation	inclus

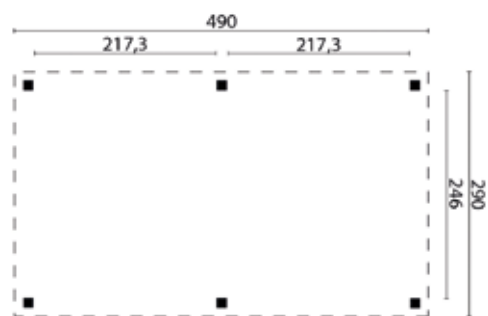

Options :

- Kit d'étanchéité à base de bitume (4)
- Chapeau avec boule
- Prévention anti-affaissement en béton (6)
- Berton@-socle en béton (gris) + réglage en hauteur galvanisé (6)
- Berton@-socle en béton (noir) + réglage en hauteur galvanisé (6)
- Berton@-socle en béton + réglage en hauteur galvanisé (6)
- Socle de poteau sur plaque (12.1x12.1 cm) (6)
- Pointe de poteau (12.1x12.1 cm) (6)
- Gouttière galvanisé à chaud 125 mm
- Gouttière plastique 65 mm (anthracite)
- Gouttière plastique 100 mm (anthracite)
- Ancrage à béton réglable (6)
- Tuyau en PVC pour ancrage de béton (6)



Pavillon Supérieur
 Bardeaux droits optionnel (30m²)
 Bardeaux queue de castor optionnel (30m²)
 Bardeaux hexagonaux optionnel (30m²)

Spécifications:

Numéro d'article	42.3459
Essence	pin imprégné
Dimensions	594x340 cm
Poteaux	11.5x11.5 cm
Hauteur du faîte	env. 310 cm
Hauteur de passage	env. 214 cm
Éléments de fixation	inclus

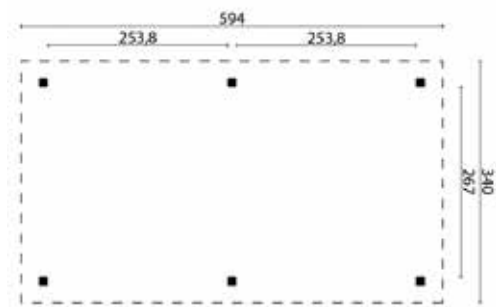

Options :

- Kit d'étanchéité à base de bitume (4)
- Chapeau avec boule
- Prévention anti-affaissement en béton (6)
- Berton@-socle en béton (gris) + réglage en hauteur galvanisé (6)
- Berton@-socle en béton (noir) + réglage en hauteur galvanisé (6)
- Berton@-socle en béton + réglage en hauteur galvanisé (6)
- Socle de poteau sur plaque (12.1x12.1 cm) (6)
- Pointe de poteau (12.1x12.1 cm) (6)
- Gouttière galvanisé à chaud 125 mm
- Gouttière plastique 100 mm (anthracite)



Pavillon Ultimo
 Bardeaux droits optionnel (39m²)
 Bardeaux queue de castor optionnel (39m²)
 Bardeaux hexagonaux optionnel (39m²)

Spécifications:

Numéro d'article42.4570
 Essence..... pin imprégné
 Dimensions..... 700x444 cm
 Poteaux11.5x11.5 cm
 Hauteur du faîte..... env. 340 cm
 Hauteur de passage env. 214 cm
 Éléments de fixation inclus

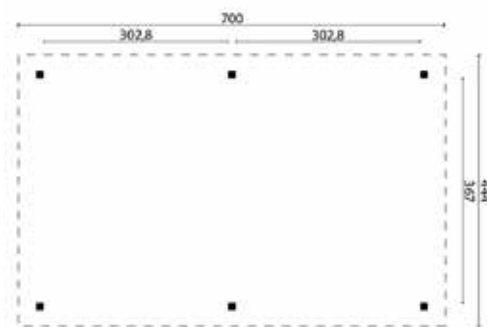

Options :

Kit d'étanchéité à base de bitume (5)
 Chapeau avec boule
 Prévention anti-affaissement en béton (6)
 Berton©-socle en béton (gris) + réglage en hauteur galvanisé (6)
 Berton©-socle en béton (noir) + réglage en hauteur galvanisé (6)
 Berton©-socle en béton + réglage en hauteur galvanisé (6)
 Socle de poteau sur plaque (12.1x12.1 cm) (6)
 Pointe de poteau (12.1x12.1 cm) (6)
 Gouttière galvanisé à chaud 125 mm
 Gouttière plastique 100 mm (anthracite)



Pavillon Modern Moyen
 Carton bitumé optionnel (20m²)
 Toiture EASY-roofing optionnel (25m²)
 EPDM optionnel (18m²)

Spécifications:

Numéro d'article42.3636
 Essence..... pin imprégné
 Dimensions..... 360x360 cm
 Poteaux11.5x11.5 cm
 Hauteur du faîte..... env. 244 cm
 Hauteur de passage env. 229 cm
 Éléments de fixation inclus

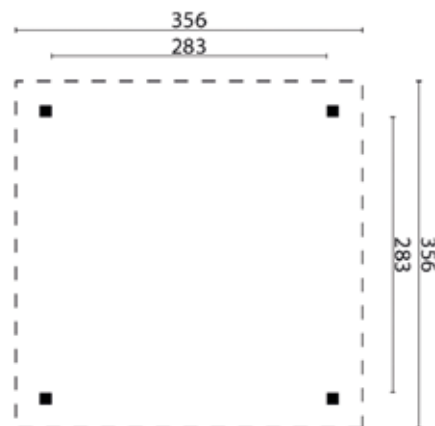

Options :

Bande de rive en aluminium
 Bande de rive en aluminium anthracite
 Berton©-socle en béton (gris) + réglage en hauteur galvanisé (4)
 Berton©-socle en béton (noir) + réglage en hauteur galvanisé (4)
 Berton©-socle en béton + réglage en hauteur galvanisé (4)
 Socle de poteau sur plaque (12.1x12.1 cm) (4)
 Pointe de poteau (12.1x12.1 cm) (4)
 Gouttière galvanisé à chaud 125 mm
 Gouttière plastique 65 mm (anthracite)
 Gouttière plastique 100 mm (anthracite)
 Évacuation ronde
 Ancrage à béton réglable (4)
 Tuyau en PVC pour ancrage de béton (4)
 EPDM Adhésif (2)
 Kit d'étanchéité à base de bitume (3)
 Prévention anti-affaissement en béton (4)



Pavillon Modern Grand
 Carton bitumé optionnel (26.5m²)
 Toiture EASY-roofing optionnel (30m²)
 EPDM optionnel (23m²)

Spécifications:

Numéro d'article	42.4646
Essence	pin imprégné
Dimensions	449x449 cm
Poteaux	11.5x11.5 cm
Hauteur du faîte	env. 244 cm
Hauteur de passage	env. 229 cm
Éléments de fixation	inclus

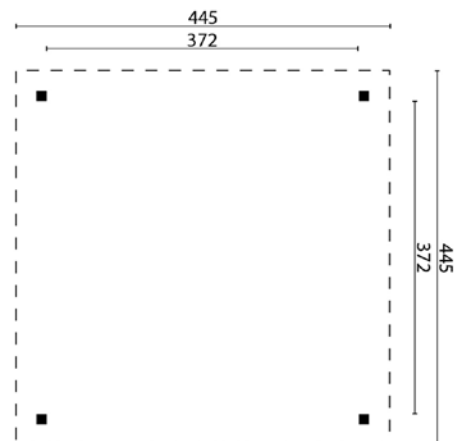

Options :

- Bande de rive en aluminium
- Bande de rive en aluminium anthracite
- EPDM Adhésif (3)
- Berton©-socle en béton (gris) + réglage en hauteur galvanisé (4)
- Berton©-socle en béton (noir) + réglage en hauteur galvanisé (4)
- Berton©-socle en béton + réglage en hauteur galvanisé (4)
- Socle de poteau sur plaque (12.1x12.1 cm) (4)
- Pointe de poteau (12.1x12.1 cm) (4)
- Gouttière galvanisé à chaud 125 mm
- Gouttière plastique 100 mm (anthracite)
- Évacuation ronde
- Ancrage à béton réglable (4)
- Tuyau en PVC pour ancrage de béton (4)
- Kit d'étanchéité à base de bitume (3)
- Prévention anti-affaissement en béton (4)



Pavillon Modern Excellent rectangulaire
 Carton bitumé optionnel (30m²)
 Toiture EASY-roofing optionnel (25m²)
 EPDM optionnel (23m²)

Spécifications:

Numéro d'article	42.5934
Essence	pin imprégné
Dimensions	592x340 cm
Poteaux	11.5x11.5 cm
Hauteur du faîte	env. 225 cm
Hauteur de passage	env. 210 cm
Éléments de fixation	inclus

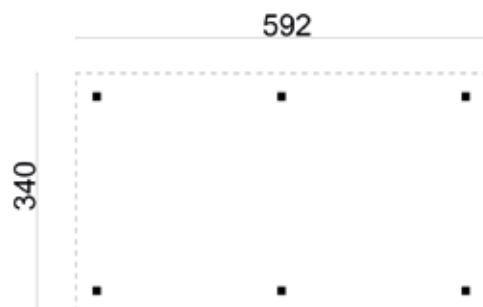

Options :

- Bande de rive en aluminium
- Bande de rive en aluminium anthracite
- EPDM Adhésif (3)
- Berton©-socle en béton (gris) + réglage en hauteur galvanisé (6)
- Berton©-socle en béton (noir) + réglage en hauteur galvanisé (6)
- Berton©-socle en béton + réglage en hauteur galvanisé (6)
- Socle de poteau sur plaque (12.1x12.1 cm) (6)
- Pointe de poteau (12.1x12.1 cm) (6)
- Gouttière galvanisé à chaud 125 mm
- Gouttière plastique 100 mm (anthracite)
- Évacuation ronde
- Ancrage à béton réglable (6)
- Tuyau en PVC pour ancrage de béton (6)
- Prévention anti-affaissement en béton (6)
- Kit d'étanchéité à base de bitume (4)



MODULES VITRÉS PRÊT À L'EMPLOI
Pour les auvents, pavillons et chalets



Option 1

41.3000 Module de paroi double – imprégné 197xH200 cm (avec verre de sécurité)



Option 2

41.3001 Module de paroi triple – imprégné 1145xH200 cm (avec verre de sécurité)





Pavillon Kreta
 Carton bitumé optionnel (20m²)
 Toiture EASY-roofing optionnel (25m²)
 EPDM optionnel (18m²)

Spécifications:

Numéro d'article 45.3636
 Essence mélèze/douglas non traité
 Dimensions 365x365 cm
 Poteaux 11.5x11.5 cm
 Hauteur du faîte env. 244 cm
 Hauteur de passage env. 229 cm
 Éléments de fixation inclus
 Bois raboté, séché, sans coeur, qualité A

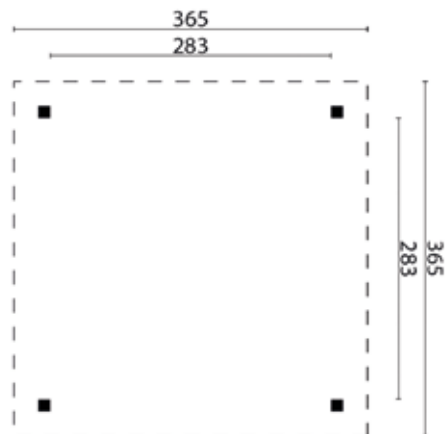

Options :

- Bande de rive en aluminium
- Bande de rive en aluminium anthracite
- Berton©-socle en béton (gris) + réglage en hauteur galvanisé (4)
- Berton©-socle en béton (noir) + réglage en hauteur galvanisé (4)
- Socle de poteau sur plaque (12.1x12.1 cm) (4)
- Pointe de poteau (12.1x12.1 cm) (4)
- Gouttière galvanisé à chaud 125 mm
- Gouttière plastique 65 mm (anthracite)
- Gouttière plastique 100 mm (anthracite)
- Évacuation ronde
- Ancrage à béton réglable (4)
- Tuyau en PVC pour ancrage de béton (4)
- Prévention anti-affaissement en béton (4)
- Kit d'étanchéité à base de bitume (3)
- EPDM Adhésif (2)



Pavillon DIY Beerze
 Toiture EASY-roofing optionnel (40m²)
 EPDM optionnel (31m²)

Spécifications:

Numéro d'article 45.9008B
 Essence mélèze/douglas non traité
 Dimensions 620xP520 cm
 Poteaux 15.0x15.0 cm
 Hauteur du faîte env. 262 cm
 Éléments de fixation inclus
 DIY vous sciez tout vous-même sur mesure
 Bois non raboté, fraîchement scié, sans coeur, non séché, qualité A

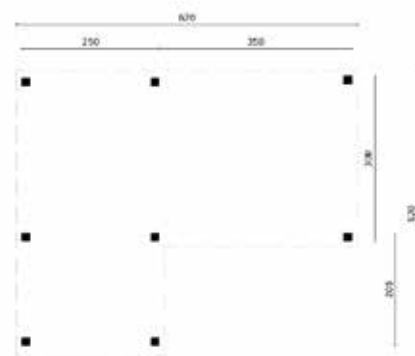

Options :

- Bande de rive en aluminium
- Bande de rive en aluminium anthracite
- EPDM Adhésif (4)
- Prévention anti-affaissement en béton (8)
- Berton©-socle en béton (gris) + réglage en hauteur galvanisé (8)
- Berton©-socle en béton (noir) + réglage en hauteur galvanisé (8)
- Berton©-socle en béton + réglage en hauteur galvanisé (8)
- Évacuation ronde (2)



Pavillon DIY Obdam
 Bardeaux droits optionnel (30m²)
 Bardeaux queue de castor optionnel (30m²)
 Bardeaux hexagonaux optionnel (30m²)

Spécifications:

Numéro d'article 45.9018B
 Essence mélèze/douglas non traité
 Dimensions 430x430 cm
 Poteaux 15.0x15.0 cm
 Hauteur du faîte env. 375 cm
 Éléments de fixation inclus
 DIY vous sciez tout vous-même sur mesure
 Bois non raboté, fraîchement scié, sans coeur, non séché, qualité A

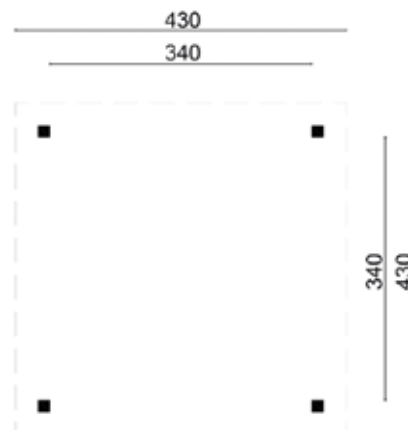

Options :

Kit d'étanchéité à base de bitume (3)
 Chapeau avec boule
 Prévention anti-affaissement en béton (4)
 Berton©-socle en béton (gris) + réglage en hauteur galvanisé (4)
 Berton©-socle en béton (noir) + réglage en hauteur galvanisé (4)
 Berton©-socle en béton + réglage en hauteur galvanisé (4)
 Gouttière galvanisé à chaud 125 mm
 Gouttière plastique 100 mm (anthracite)



Pavillon Kos
 Bardeaux droits optionnel (21m²)
 Bardeaux queue de castor optionnel (21m²)
 Bardeaux hexagonaux optionnel (21m²)

Spécifications:

Numéro d'article 45.3434
 Essence mélèze/douglas non traité
 Dimensions 338x338 cm
 Poteaux 11.5x11.5 cm
 Hauteur du faîte env. 305 cm
 Hauteur de passage env. 218 cm
 Éléments de fixation inclus
 Bois raboté, séché, sans coeur, qualité A

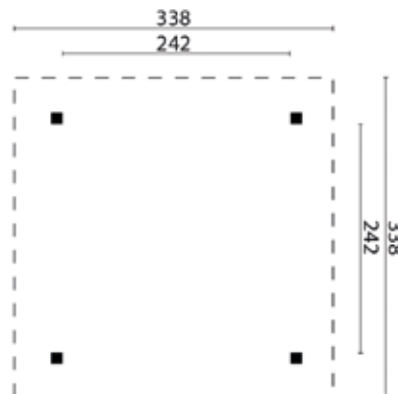

Options :

Kit d'étanchéité à base de bitume (3)
 Chapeau avec boule
 Prévention anti-affaissement en béton (4)
 Berton©-socle en béton (gris) + réglage en hauteur galvanisé (4)
 Berton©-socle en béton (noir) + réglage en hauteur galvanisé (4)
 Berton©-socle en béton + réglage en hauteur galvanisé (4)
 Ancre à béton réglable (4)
 Pointe de poteau (12.1x12.1 cm) (4)
 Gouttière galvanisé à chaud 125 mm
 Gouttière plastique 65 mm (anthracite)
 Gouttière plastique 100 mm (anthracite)
 Tuyau en PVC pour ancrage de béton (4)
 Socle de poteau sur plaque (12.1x12.1 cm) (4)



Pavillon Syros
 Bardeaux droits optionnel (30m²)
 Bardeaux queue de castor optionnel (30m²)
 Bardeaux hexagonaux optionnel (30m²)

Spécifications:

Numéro d'article45.4343
 Essence..... mélèze/douglas non traité
 Dimensions.....430x430 cm
 Poteaux11.5x11.5 cm
 Hauteur du faîte..... env. 330 cm
 Hauteur de passage env. 203 cm
 Éléments de fixation inclus
 Bois raboté, séché, sans coeur, qualité A

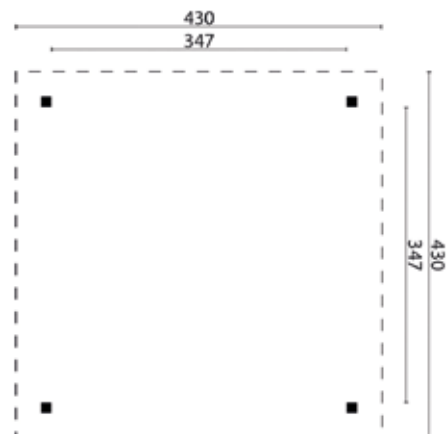

Options :

Kit d'étanchéité à base de bitume (3)
 Chapeau avec boule
 Prévention anti-affaissement en béton (4)
 Berton©-socle en béton (gris) + réglage en hauteur galvanisé (4)
 Berton©-socle en béton (noir) + réglage en hauteur galvanisé (4)
 Berton©-socle en béton + réglage en hauteur galvanisé (4)
 Socle de poteau sur plaque (12.1x12.1 cm) (4)
 Pointe de poteau (12.1x12.1 cm) (4)
 Gouttière galvanisé à chaud 125 mm
 Gouttière plastique 100 mm (anthracite)



Pavillon Rhodos
 Bardeaux droits optionnel (45m²)
 Bardeaux queue de castor optionnel (45m²)
 Bardeaux hexagonaux optionnel (45m²)

Spécifications:

Numéro d'article45.5050
 Essence..... mélèze/douglas non traité
 Dimensions.....560x560 cm
 Poteaux11.5x11.5 cm
 Hauteur du faîte..... env. 375 cm
 Hauteur de passage env. 203 cm
 Éléments de fixation inclus
 Bois raboté, séché, sans coeur, qualité A

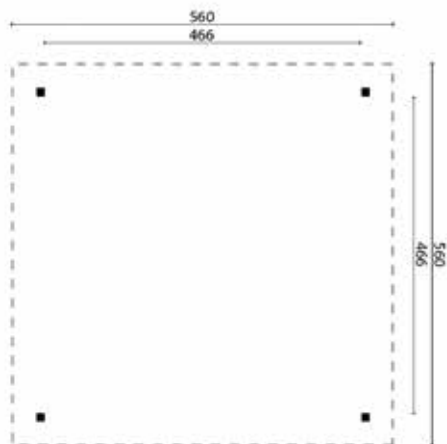

Options :

Kit d'étanchéité à base de bitume (3)
 Prévention anti-affaissement en béton (4)
 Berton©-socle en béton (gris) + réglage en hauteur galvanisé (4)
 Berton©-socle en béton (noir) + réglage en hauteur galvanisé (4)
 Berton©-socle en béton + réglage en hauteur galvanisé (4)
 Ancrage à béton réglable (4)
 Tuyau en PVC pour ancrage de béton (4)
 Socle de poteau sur plaque (12.1x12.1 cm) (4)
 Pointe de poteau (12.1x12.1 cm) (4)
 Gouttière galvanisé à chaud 125 mm
 Gouttière plastique 100 mm (anthracite)



Pavillon Samos
 Bardeaux droits optionnel (24m²)
 Bardeaux queue de castor optionnel (24m²)
 Bardeaux hexagonaux optionnel (24m²)

Spécifications:

Numéro d'article45.2949
 Essence..... mélèze/douglas non traité
 Dimensions.....490x290 cm
 Poteaux11.5x11.5 cm
 Hauteur du faîte..... env. 290 cm
 Hauteur de passage env. 200 cm
 Éléments de fixation inclus
 Bois raboté, séché, sans coeur, qualité A

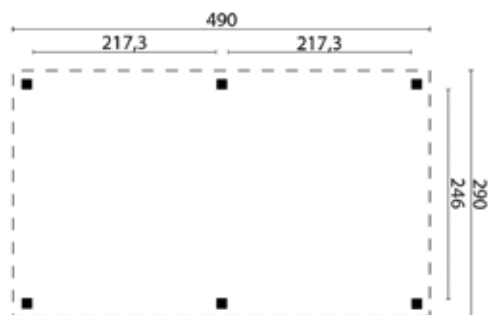

Options :

Kit d'étanchéité à base de bitume (4)
 Chapeau avec boule
 Prévention anti-affaissement en béton (6)
 Berton@socle en béton (gris) + réglage en hauteur galvanisé (6)
 Berton@socle en béton (noir) + réglage en hauteur galvanisé (6)
 Berton@socle en béton + réglage en hauteur galvanisé (6)
 Socle de poteau sur plaque (12.1x12.1 cm) (6)
 Pointe de poteau (12.1x12.1 cm) (6)
 Gouttière galvanisé à chaud 125 mm
 Gouttière plastique 100 mm (anthracite)



Pavillon Corfu
 Bardeaux droits optionnel (30m²)
 Bardeaux queue de castor optionnel (30m²)
 Bardeaux hexagonaux optionnel (30m²)

Spécifications:

Numéro d'article45.3459
 Essence..... mélèze/douglas non traité
 Dimensions.....590x340 cm
 Poteaux11.5x11.5 cm
 Hauteur du faîte..... env. 310 cm
 Hauteur de passage env. 214 cm
 Éléments de fixation inclus
 Bois raboté, séché, sans coeur, qualité A

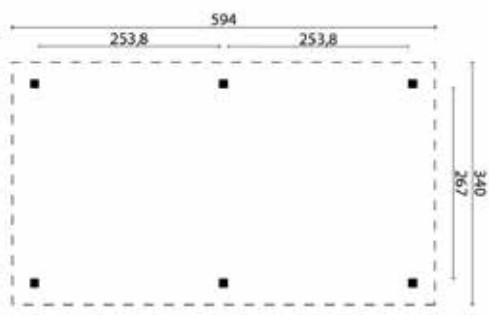

Options :

Kit d'étanchéité à base de bitume (4)
 Chapeau avec boule
 Prévention anti-affaissement en béton (6)
 Berton@socle en béton (gris) + réglage en hauteur galvanisé (6)
 Berton@socle en béton (noir) + réglage en hauteur galvanisé (6)
 Berton@socle en béton + réglage en hauteur galvanisé (6)
 Socle de poteau sur plaque (12.1x12.1 cm) (6)
 Pointe de poteau (12.1x12.1 cm) (6)
 Gouttière galvanisé à chaud 125 mm
 Gouttière plastique 100 mm (anthracite)



Astuce !

Installez des murs supplémentaires sur les côtés de votre pavillon pour obtenir de l'ombre, de l'intimité ou pour vous protéger du vent. Voir l'exemple ci contre avec le pavillon Samos recouvert de bardage en mélèze/douglas



Carport DIY Sloten
Toiture EASY-roofing optionnel (25m²)
EPDM optionnel (23m²)

Spécifications:

Numéro d'article 45.9015B
Essence mélèze/douglas non traité
Dimensions 350xP500 cm
Poteaux 15.0x15.0 cm
Hauteur du faîte env. 260 cm
Hauteur de passage env. 230 cm
Éléments de fixation inclus
DIY vous sciez tout vous-même sur mesure
Bois non raboté, fraîchement scié, sans coeur, non séché, qualité A

Options :

EPDM Adhésif (3)
Bande de rive en aluminium
Bande de rive en aluminium anthracite
Prévention anti-affaissement en béton (6)
Berton©-socle en béton (gris) + réglage en hauteur galvanisé (6)
Berton©-socle en béton (noir) + réglage en hauteur galvanisé (6)
Berton©-socle en béton + réglage en hauteur galvanisé (6)
Évacuation ronde (2)

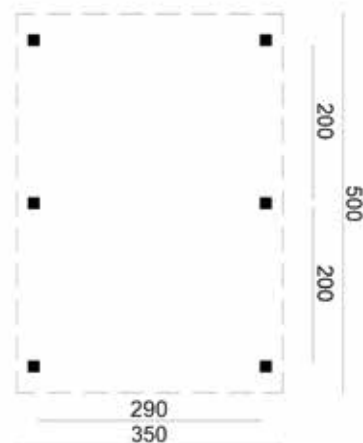



Carport DIY Lemmer
Toiture EASY-roofing optionnel (35m²)
EPDM optionnel (34m²)

Spécifications:

Numéro d'article	45.9014B
Essence.....	mélèze/douglas non traité
Dimensions.....	l450xP600 cm
Poteaux	15.0x15.0 cm
Hauteur du faîte.....	env. 260 cm
Hauteur de passage	env. 230 cm
Éléments de fixation	inclus
DIY.....	vous sciez tout vous-même sur mesure
Bois non raboté, fraîchement scié, sans coeur, non séché, qualité A	

Options :

- EPDM Adhésif (4)
- Bande de rive en aluminium
- Bande de rive en aluminium anthracite
- Prévention anti-affaissement en béton (6)
- Berton©-socle en béton (gris) + réglage en hauteur galvanisé (6)
- Berton©-socle en béton (noir) + réglage en hauteur galvanisé (6)
- Berton©-socle en béton + réglage en hauteur galvanisé (6)
- Évacuation ronde (2)

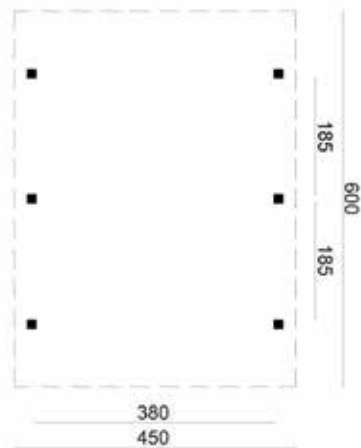

Carport DIY Lemselo
Toiture EASY-roofing optionnel (35m²)
EPDM optionnel (34m²)

Spécifications:

Numéro d'article	45.9036B
Essence.....	mélèze/douglas non traité
Dimensions.....	l450xP600 cm
Poteaux	15.0x15.0 cm
Hauteur du faîte.....	env. 410 cm
Hauteur de passage	env. 380 cm
Éléments de fixation	inclus
DIY.....	vous sciez tout vous-même sur mesure
Bois non raboté, fraîchement scié, sans coeur, non séché, qualité A	

Options :

- EPDM Adhésif (4)
- Bande de rive en aluminium
- Bande de rive en aluminium anthracite
- Prévention anti-affaissement en béton (6)
- Berton©-socle en béton (gris) + réglage en hauteur galvanisé (6)
- Berton©-socle en béton (noir) + réglage en hauteur galvanisé (6)
- Berton©-socle en béton + réglage en hauteur galvanisé (6)
- Évacuation ronde (2)

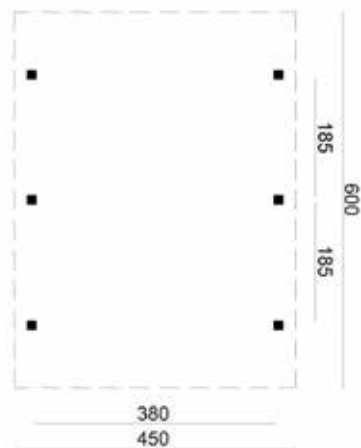



Carport simple/annexe
Inclus toiture

Spécifications:

Numéro d'article	41.0002
Essence	pin imprégné
Dimensions	1300xP500 cm
Hauteur du faîte	env. 260 cm
Hauteur de passage	env. 230 cm
Poteaux	8.8x8.8x290 cm
Charge de neige	100 kg/m ²
Couverture de toiture	plaques synthétiques transparentes
Éléments de fixation	inclus

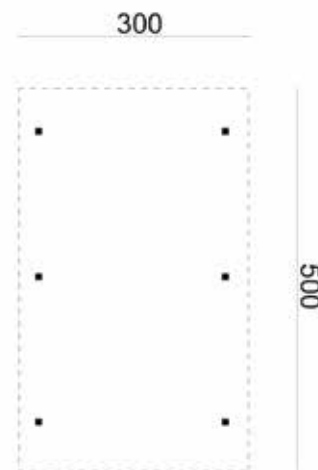

Options :

- Plaques de toit séparée transparente / claire (260x109 cm)
- Socle de poteau sur plaque (9.1x9.1 cm) (6)
- Pointe de poteau (9.1x9.1 cm) (6)

Les poteaux doivent être plantés à 60 cm de profondeur ou être raccourcis à 230 cm. La hauteur de passage peut être augmentée en cas de montage sur des pointes de poteau ou des ancrages en béton.



Carport Double
Inclus toiture

Spécifications:

Numéro d'article	41.0003
Essence	pin imprégné
Dimensions	1600xP500 cm
Hauteur du faîte	env. 260 cm
Hauteur de passage	env. 230 cm
Poteaux	12.0x12.0x290 cm
Charge de neige	100 kg/m ²
Couverture de toiture	plaques synthétiques transparentes
Éléments de fixation	inclus

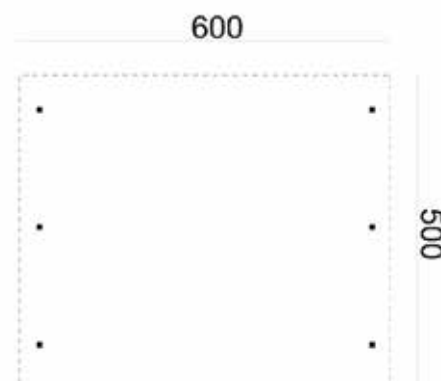

Options :

- Plaques de toit séparée transparente / claire (260x109 cm)
- Prévention anti-affaissement en béton (6)
- Berton©-socle en béton (gris) + réglage en hauteur galvanisé (6)
- Berton©-socle en béton (noir) + réglage en hauteur galvanisé (6)
- Berton©-socle en béton + réglage en hauteur galvanisé (6)
- Socle de poteau sur plaque (12.1x12.1 cm) (6)
- Pointe de poteau (12.1x12.1 cm) (6)

Les poteaux doivent être plantés à 60 cm de profondeur ou être raccourcis à 230 cm. La hauteur de passage peut être augmentée en cas de montage sur des pointes de poteau ou des ancrages en béton.



Carport DIY Workum
 Bardeaux droits optionnel (45m²)
 Bardeaux queue de castor optionnel (45m²)
 Bardeaux hexagonaux optionnel (45m²)
 Aquapan optionnel
 Panneaux de toiture optionnel (39m²)

Spécifications:

Numéro d'article 45.9017B
 Essence mélèze/douglas non traité
 Dimensions 430x600 cm
 Poteaux 15.0x15.0 cm
 Hauteur du faîte env. 380 cm
 Hauteur de passage env. 230 cm
 Éléments de fixation inclus
 DIY vous sciez tout vous-même sur mesure
 Bois non raboté, fraîchement scié, sans cœur, non séché, qualité A

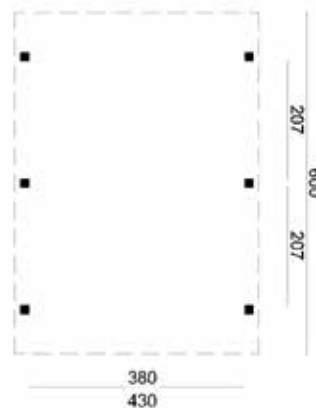

Options :

Kit d'étanchéité à base de bitume (3)
 Prévention anti-affaissement en béton (6)
 Berton©-socle en béton (gris) + réglage en hauteur galvanisé (6)
 Berton©-socle en béton (noir) + réglage en hauteur galvanisé (6)
 Berton©-socle en béton + réglage en hauteur galvanisé (6)
 Gouttière galvanisé à chaud 125 mm
 Gouttière plastique 100 mm (anthracite)



Carport Toit en bâtière
 Bardeaux droits optionnel (30m²)
 Bardeaux queue de castor optionnel (30m²)
 Bardeaux hexagonaux optionnel (30m²)
 Aquapan optionnel
 Panneaux de toiture optionnel (35m²)

Spécifications:

Numéro d'article 41.0004
 Essence pin imprégné
 Dimensions 400x600 cm
 Hauteur du faîte 300 cm
 Hauteur de passage env. 212 cm
 Poteaux 12.0x12.0x220 cm
 Éléments de fixation inclus

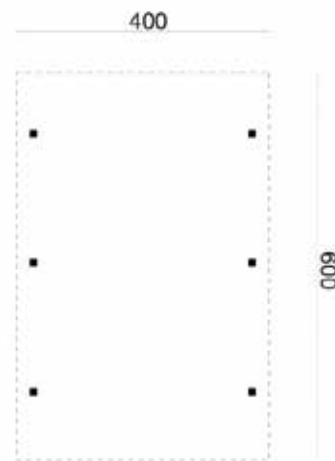

Options :

Kit d'étanchéité à base de bitume (3)
 Prévention anti-affaissement en béton (6)
 Berton©-socle en béton (gris) + réglage en hauteur galvanisé (6)
 Berton©-socle en béton (noir) + réglage en hauteur galvanisé (6)
 Berton©-socle en béton + réglage en hauteur galvanisé (6)
 Socle de poteau sur plaque (12.1x12.1 cm) (6)
 Pointe de poteau (12.1x12.1 cm) (6)
 Gouttière galvanisé à chaud 125 mm
 Gouttière plastique 100 mm (anthracite)
 Ancrage à béton réglable (6)
 Tuyau en PVC pour ancrage de béton (6)

GARAGE MARKETTA



Carton bitumé optionnel (36.5m²)
 Toiture EASY-roofing optionnel (30m²)
 EPDM optionnel (30m²)

Spécifications:

Numéro d'article 40.0797
 Épaisseur du bois 44 mm
 Essence sapin non traité
 Dimensions 380x536 cm
 Dimensions des fondations 360x516 cm
 Hauteur du faîte env. 236 cm
 Portes de garage 2x 114 cm
 Fenêtres 2 (à ouvrir)
 Vitrage double vitrage
 Les porte et les fenêtre peuvent aussi bien se placer à gauche qu'à droite.

Options :

Imprégnation verte, marron ou grise argenté
 Pulvérisation d'une couche primaire blanche, grise, anthracite ou incolore
 Liquide d'imprégnation vert, marron, gris argenté ou incolore (3)
 Carefree protect (5)
 Lasure (5)
 Kit de démarrage 2 (Clou, grille de ventilation & kit ancrage tempête)
 Poutres de fondation imprégnées robuste (7)
 Poutres de fondation en bois dur robuste (7)
 Poutres de fondation synthétiques robuste (7)
 Poutres de construction en bois dur 4.0x20.0x300 cm (7)
 Poteaux-piquets en bois dur avec pointe 6.0x6.0x75 cm (35)
 Bande de rive en aluminium
 Bande de rive en aluminium anthracite
 Kit d'étanchéité à base de bitume (7)
 EPDM Adhésif (3)
 Rangée de madriers, supplémentaire
 Gouttière galvanisé à chaud 125 mm
 Gouttière plastique 100 mm (anthracite)
 Évacuation ronde (2)
 Scellant à verre blanc

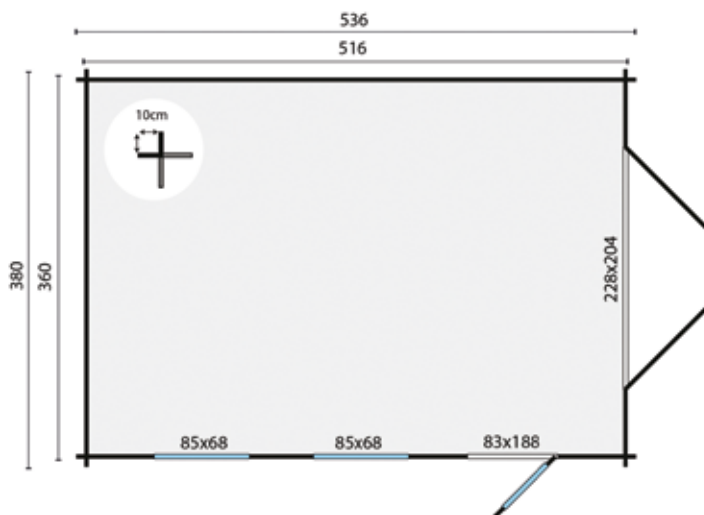

GARAGE GEIR

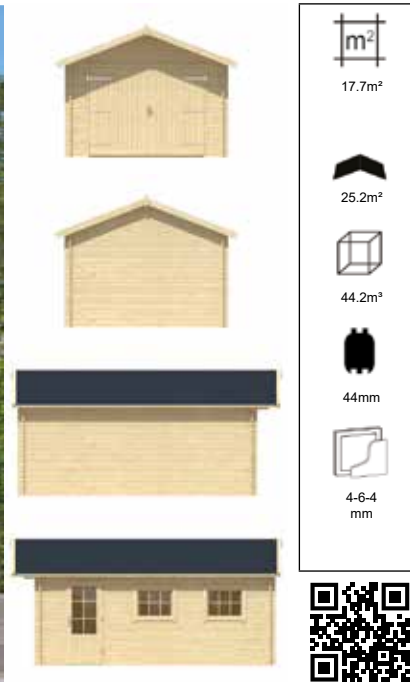

Bardeaux droits optionnel (30m²)
 Bardeaux queue de castor optionnel (30m²)
 Bardeaux hexagonaux optionnel (30m²)

Aquapan optionnel
 Panneaux de toiture optionnel (34m²)

Spécifications :

Numéro d'article 40.0799
 Épaisseur du bois 44 mm
 Essence sapin non traité
 Dimensions 360x540 cm
 Dimensions des fondations 340x520 cm
 Hauteur du faîte env. 282 cm
 Portes de garage 2x 128 cm
 Fenêtres 2 (à ouvrir)
 Vitrage double vitrage
 Livré avec des baguettes indépendantes pour les portes et fenêtres.
 Les porte et les fenêtres peuvent aussi bien se placer à gauche qu'à droite.
 Pour l'utilisation d'une gouttière, une paroi supplémentaire est également nécessaire

Options :

Imprégnation verte, marron ou grise argenté
 Pulvérisation d'une couche primaire blanche, grise, anthracite ou incolore
 Liquide d'imprégnation vert, marron, gris argenté ou incolore (3)
 Carefree protect (5)
 Lasure (5)
 Kit de démarrage 2 (Clou, grille de ventilation & kit ancrage tempête)
 Poutres de fondation imprégnées robuste (6)
 Poutres de fondation en bois dur robuste (6)
 Poutres de fondation synthétiques robuste (6)
 Poutres de construction en bois dur 4.0x20.0x300 cm (6)
 Poteaux-piquets en bois dur avec pointe 6.0x6.0x75 cm (30)
 Kit d'étanchéité à base de bitume (4)
 * Planche de rive large (planche en sapin imprégné) (8)
 Fenêtre de toit (uniquement our toit bitumé et bardeaux)
 Rangée de madriers, supplémentaire
 Gouttière galvanisé à chaud 125 mm incl impr. planche de gouttière
 Gouttière plastique 100 mm (anthracite) incl impr. planche de gouttière
 Scellant à verre blanc

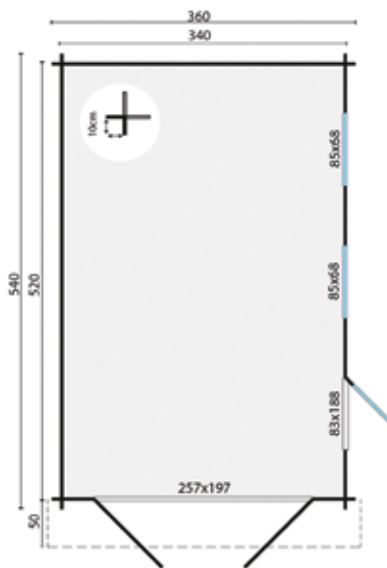

GARAGE RYDELL



Bardeaux droits optionnel (36m²)
 Bardeaux queue de castor optionnel (36m²)
 Bardeaux hexagonaux optionnel (36m²)

Aquaplan optionnel
 Panneaux de toiture optionnel (39m²)

Spécifications:

Numéro d'article 40.0798
 Épaisseur du bois 58 mm
 Essence sapin non traité
 Dimensions 470x570 cm
 Dimensions des fondations 450x550 cm
 Hauteur du faîte env. 276 cm
 Portes de garage 2x 115 cm
 Fenêtres 1 (à ouvrir)
 Vitrage double vitrage
 Livré avec des baguettes indépendantes pour les portes et fenêtres.
 Les porte et les fenêtres peuvent aussi bien se placer à gauche qu'à droite.
 Pour l'utilisation d'une gouttière, une paroi supplémentaire est également nécessaire

Options :

Imprégnation verte, marron ou grise argenté
 Pulvérisation d'une couche primaire blanche, grise, anthracite ou incolore
 Liquide d'imprégnation vert, marron, gris argenté ou incolore (3)
 Carefree protect (6)
 Lasure (6)
 Kit de démarrage 2 (Clou, grille de ventilation & kit ancrage tempête)
 Poutres de fondation imprégnées robuste (7)
 Poutres de fondation en bois dur robuste (7)
 Poutres de fondation synthétiques robuste (7)
 Poutres de construction en bois dur 4.0x20.0x300 cm (7)
 Poteaux-piquets en bois dur avec pointe 6.0x6.0x75 cm (35)
 Kit d'étanchéité à base de bitume (5)
 * Planche de rive large (planche en sapin imprégné) (8)
 Fenêtre de toit (uniquement our toit bitumé et bardeaux)
 Rangée de madriers, supplémentaire
 Gouttière galvanisé à chaud 125 mm
 Gouttière plastique 100 mm (anthracite)
 Scellant à verre blanc

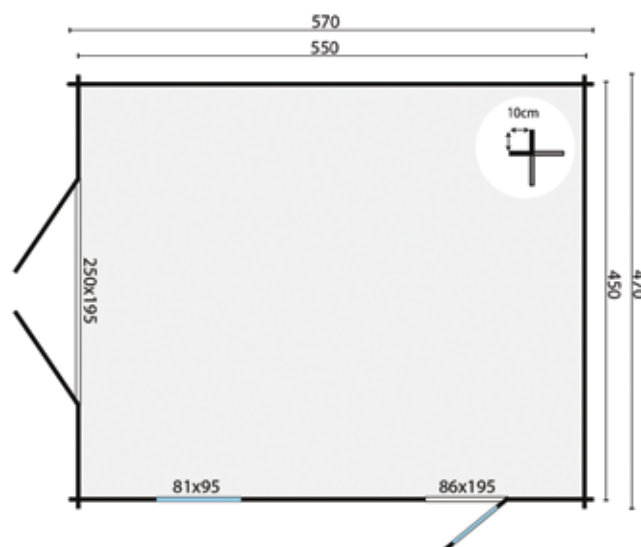

GARAGE MOA



Bardeaux droits optionnel (42m²)
 Bardeaux queue de castor optionnel (42m²)
 Bardeaux hexagonaux optionnel (42m²)

Aquaplan optionnel
 Panneaux de toiture optionnel (44m²)

Spécifications:

Numéro d'article 40.0803
 Épaisseur du bois 44 mm
 Essence sapin non traité
 Dimensions 598x500 cm
 Dimensions des fondations 578x480 cm
 Hauteur du faîte env. 297 cm
 Portes de garage 2x 111 cm
 Fenêtres 2 (à ouvrir)
 Vitrage double vitrage
Pour l'utilisation d'une gouttière, une paroi supplémentaire est également nécessaire

Options :

- Imprégnation verte, marron ou grise argenté
- Pulvérisation d'une couche primaire blanche, grise, anthracite ou incolore
- Liquide d'imprégnation vert, marron, gris argenté ou incolore (4)
- Carefree protect (8)
- Lasure (8)
- Kit de démarrage 1 (Clou, grille de ventilation & kit ancrage tempête)
- Poutres de fondation imprégnées robuste (9)
- Poutres de fondation en bois dur robuste (9)
- Poutres de fondation synthétiques robuste (9)
- Poutres de construction en bois dur 4.0x20.0x300 cm (9)
- Poteaux-piquets en bois dur avec pointe 6.0x6.0x75 cm (45)
- Kit d'étanchéité à base de bitume (7)
- * Planche de rive large (planche en sapin imprégné) (8)
- Fenêtre de toit (uniquement pour toit bitumé et bardeaux)
- Rangée de madriers, supplémentaire
- Gouttière galvanisé à chaud 125 mm
- Gouttière plastique 100 mm (anthracite)
- Scellant à verre blanc

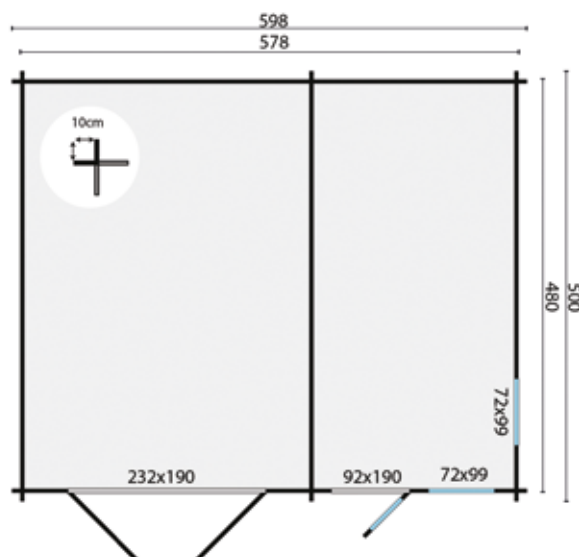

CARPORT/ABRI EVER



Bardeaux droits optionnel (45m²)
 Bardeaux queue de castor optionnel (45m²)
 Bardeaux hexagonaux optionnel (45m²)

Aquaplan optionnel
 Panneaux de toiture optionnel (51m²)

Spécifications:

Numéro d'article 40.0805
 Épaisseur du bois 44 mm
 Essence sapin non traité
 Dimensions 219+551x430 cm
 Dimensions des fondations 750x410 cm
 Hauteur du faîte env. 290 cm
 Fenêtres 2 (à ouvrir)
 Vitrage verre simple

Options :

- Imprégnation verte, marron ou grise argenté
- Pulvérisation d'une couche primaire blanche, grise, anthracite ou incolore
- Liquide d'imprégnation vert, marron, gris argenté ou incolore (4)
- Carefree protect (7)
- Lasure (7)
- Kit de démarrage 3 (Clou, grille de ventilation & kit ancrage tempête)
- Poutres de fondation imprégnées robuste (7)
- Poutres de fondation en bois dur robuste (7)
- Poutres de fondation synthétiques robuste (7)
- Poteaux-piquets en bois dur avec pointe 6.0x6.0x75 cm (35)
- Kit d'étanchéité à base de bitume (4)
- * Plancher de rive large (plancher en sapin imprégné) (8)
- Fenêtre de toit (uniquement our toit bitumé et bardeaux)
- Plancher en bois 18mm (4)
- Plancher en bois 18mm imprégnation (4)
- Plancher en bois 26 mm (5)
- Plancher en bois 26 mm imprégnation (5)
- Rangée de madriers, supplémentaire
- Gouttière galvanisé à chaud 125 mm
- Gouttière plastique 100 mm (anthracite)
- Scellant à verre blanc



GARAGE-CARPORT BERGGREN



Bardeaux droits optionnel (75m²)
 Bardeaux queue de castor optionnel (75m²)
 Bardeaux hexagonaux optionnel (75m²)

Aquaplan optionnel
 Panneaux de toiture optionnel (75m²)

Spécifications:

Numéro d'article 40.0796
 Épaisseur du bois 70 mm
 Essence sapin non traité
 Dimensions 396+369x830 cm
 Dimensions des fondations 376x810 cm
 Hauteur du faite env. 331 cm
 Hauteur de passage env. 220 cm
 Portes de garage 2x 111 cm
 Fenêtres 1 (à ouvrir)
 Vitrage double vitrage
 Montage en miroir possible
 La fenêtre latérale peut aussi bien se placer à gauche qu'à droite



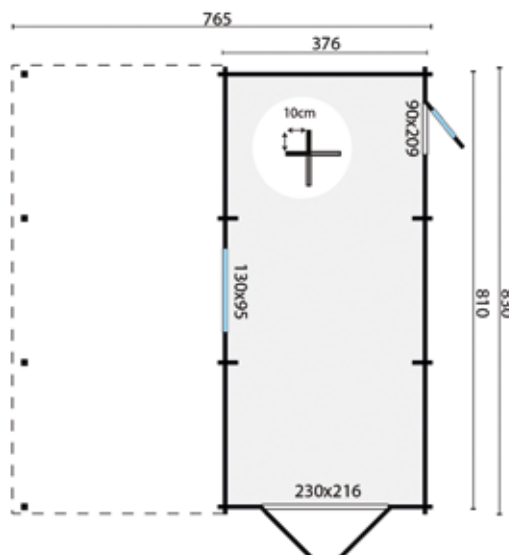

Options :

Imprégnation verte, marron ou grise argenté
 Pulvérisation d'une couche primaire blanche, grise, anthracite ou incolore
 Liquide d'imprégnation vert, marron, gris argenté ou incolore (6)
 Carefree protect (12)
 Lasure (12)
 Kit de démarrage 2 (Clou, grille de ventilation & kit ancrage tempête)
 Poutres de fondation imprégnées robuste (9)
 Poutres de fondation en bois dur robuste (9)
 Poutres de fondation synthétiques robuste (9)
 Poutres de construction en bois dur 4.0x20.0x300 cm (9)
 Poteaux-piquets en bois dur avec pointe 6.0x6.0x75 cm (45)
 Kit d'étanchéité à base de bitume (12)
 * Planche de rive large (planche en sapin imprégné) (9)
 Fenêtre de toit (uniquement our toit bitumé et bardeaux)
 Rangée de madriers, supplémentaire
 Gouttière galvanisé à chaud 125 mm
 Gouttière plastique 100 mm (anthracite)
 Scellant à verre blanc



GARAGE-REMISE NYSSE



-  32.0m²
-  43.4m²
-  96.0m³
-  70mm



Bardeaux droits optionnel (36m²)
 Bardeaux queue de castor optionnel (36m²)
 Bardeaux hexagonaux optionnel (36m²)

Aquapan optionnel
 Panneaux de toiture optionnel (39m²)

Spécifications:

Numéro d'article 40.0800
 Épaisseur du bois 70 mm
 Essence sapin non traité
 Dimensions 600x600 cm
 Dimensions des fondations 580x580 cm
 Hauteur du faîte env. 336 cm
 Hauteur de passage env. 208 cm

Options :

- Imprégnation verte, marron ou grise argenté
- Pulvérisation d'une couche primaire blanche, grise, anthracite ou incolore
- Liquide d'imprégnation vert, marron, gris argenté ou incolore (3)
- Carefree protect (6)
- Lasure (6)
- Kit de démarrage 3 (Clou, grille de ventilation & kit ancrage tempête)
- Poutres de fondation imprégnées robuste (7)
- Poutres de fondation en bois dur robuste (7)
- Poutres de fondation synthétiques robuste (7)
- Poutres de construction en bois dur 4.0x20.0x300 cm (7)
- Poteaux-piquets en bois dur avec pointe 6.0x6.0x75 cm (35)
- Kit d'étanchéité à base de bitume (4)
- * Planche de rive large (planche en sapin imprégné) (8)
- Fenêtre de toit (uniquement our toit bitumé et bardeaux)
- Rangée de madriers, supplémentaire
- Gouttière galvanisé à chaud 125 mm
- Gouttière plastique 100 mm (anthracite)

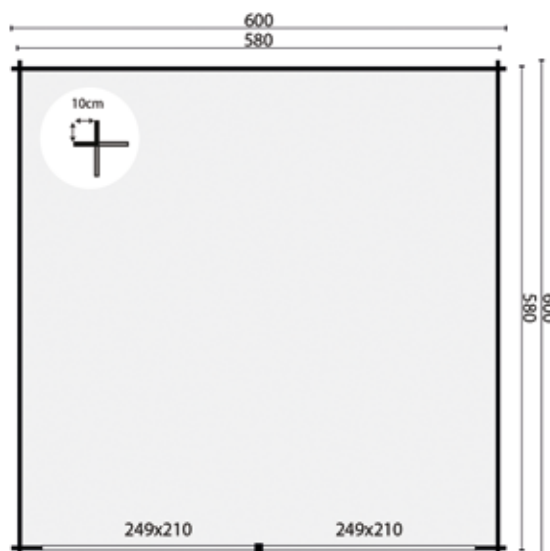



VÉRANDA TYPE EASY

Les vérandas en aluminium avec toiture en polycarbonate sont fournies dans les dimensions suivantes:

N° d'art.	Dimensions	Couleur véranda	Couverture de toiture
41.5100	300 x 250 cm	Anthracite RAL 7016 peinture mate	Opale en polycarbonate
41.5101	500 x 250 cm	Anthracite RAL 7016 peinture mate	Opale en polycarbonate
41.5102	600 x 250 cm	Anthracite RAL 7016 peinture mate	Opale en polycarbonate
41.5103	300 x 300 cm	Anthracite RAL 7016 peinture mate	Opale en polycarbonate
41.5104	400 x 300 cm	Anthracite RAL 7016 peinture mate	Opale en polycarbonate
41.5105	500 x 300 cm	Anthracite RAL 7016 peinture mate	Opale en polycarbonate
41.5106	600 x 300 cm	Anthracite RAL 7016 peinture mate	Opale en polycarbonate
41.5107	700 x 300 cm	Anthracite RAL 7016 peinture mate	Opale en polycarbonate



Opale en polycarbonate
De couleur blanc laiteux

VÉRANDA TYPE EASY

Les vérandas en aluminium avec toiture en polycarbonate sont fournies dans les dimensions suivantes:

N° d'art.	Dimensions	Couleur véranda	Couverture de toiture
41.5108	300 x 250 cm	Anthracite RAL 7016 peinture mate	Polycarbonate transparent
41.5109	500 x 250 cm	Anthracite RAL 7016 peinture mate	Polycarbonate transparent
41.5110	600 x 250 cm	Anthracite RAL 7016 peinture mate	Polycarbonate transparent
41.5111	300 x 300 cm	Anthracite RAL 7016 peinture mate	Polycarbonate transparent
41.5112	400 x 300 cm	Anthracite RAL 7016 peinture mate	Polycarbonate transparent
41.5113	500 x 300 cm	Anthracite RAL 7016 peinture mate	Polycarbonate transparent
41.5114	600 x 300 cm	Anthracite RAL 7016 peinture mate	Polycarbonate transparent
41.5115	700 x 300 cm	Anthracite RAL 7016 peinture mate	Polycarbonate transparent



Polycarbonate transparent
Laissez passer beaucoup
de lumière

ACCESSOIRES



Éclairage

N° d'art. 41.5146



Fondation sans évacuation

N° d'art. 41.5150



Élément en U 9 x 9 cm

N° d'art. 41.5147



DISPONIBLE SUR STOCK!

VÉRANDA TYPE EASY

Les vérandas en aluminium avec toiture vitrée sont livrées dans les dimensions suivantes:

N° d'art.	Dimensions	Couleur véranda	Couverture de toiture
41.5116	300 x 250 cm	Anthracite RAL 7016 peinture mate	Verre
41.5117	500 x 250 cm	Anthracite RAL 7016 peinture mate	Verre
41.5118	600 x 250 cm	Anthracite RAL 7016 peinture mate	Verre
41.5119	300 x 300 cm	Anthracite RAL 7016 peinture mate	Verre
41.5120	400 x 300 cm	Anthracite RAL 7016 peinture mate	Verre
41.5121	500 x 300 cm	Anthracite RAL 7016 peinture mate	Verre
41.5122	600 x 300 cm	Anthracite RAL 7016 peinture mate	Verre
41.5123	700 x 300 cm	Anthracite RAL 7016 peinture mate	Verre

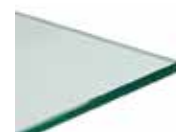

Verre
Avec verre de sécurité feuilleté

ACCESSOIRES



Éclairage
N° d'art. 41.5146



Fondation sans évacuation
N° d'art. 41.5150



Élément en U 9 x 9 cm
N° d'art. 41.5147



DISPONIBLE SUR STOCK!

VÉRANDA TYPE LEGEND Les vérandas en aluminium avec une couverture en polycarbonate IQ Relax sont disponibles dans les dimensions suivantes

N° d'art.	Dimensions	Couleur véranda	Couverture de toiture
41.5124	400 x 300 cm	Anthracite RAL 7016 peinture structurée	Polycarbonate IQ Relax
41.5125	500 x 300 cm	Anthracite RAL 7016 peinture structurée	Polycarbonate IQ Relax
41.5126	500 x 350 cm	Anthracite RAL 7016 peinture structurée	Polycarbonate IQ Relax
41.5127	500 x 400 cm	Anthracite RAL 7016 peinture structurée	Polycarbonate IQ Relax
41.5128	600 x 300 cm	Anthracite RAL 7016 peinture structurée	Polycarbonate IQ Relax
41.5129	600 x 350 cm	Anthracite RAL 7016 peinture structurée	Polycarbonate IQ Relax
41.5130	600 x 400 cm	Anthracite RAL 7016 peinture structurée	Polycarbonate IQ Relax



Polycarbonate IQ Relax
Antithermique de couleur blanc laiteux

VÉRANDA TYPE LEGEND Les vérandas en aluminium avec une couverture en polycarbonate opale sont disponibles dans les dimensions suivantes :

N° d'art.	Dimensions	Couleur véranda	Couverture de toiture
41.5131	400 x 300 cm	Anthracite RAL 7016 peinture structurée	Opale en polycarbonate
41.5132	500 x 300 cm	Anthracite RAL 7016 peinture structurée	Opale en polycarbonate
41.5133	500 x 350 cm	Anthracite RAL 7016 peinture structurée	Opale en polycarbonate
41.5134	500 x 400 cm	Anthracite RAL 7016 peinture structurée	Opale en polycarbonate
41.5135	600 x 300 cm	Anthracite RAL 7016 peinture structurée	Opale en polycarbonate
41.5136	600 x 350 cm	Anthracite RAL 7016 peinture structurée	Opale en polycarbonate
41.5137	600 x 400 cm	Anthracite RAL 7016 peinture structurée	Opale en polycarbonate



Polycarbonate Opale
De couleur blanc laiteux

ACCESSOIRES



Éclairage
N° d'art. 41.5146



Fondation sans évacuation
N° d'art. 41.5150



Fondation avec évacuation
N° d'art. 41.5149



Élément en U 11 x 11 cm
N° d'art. 41.5148

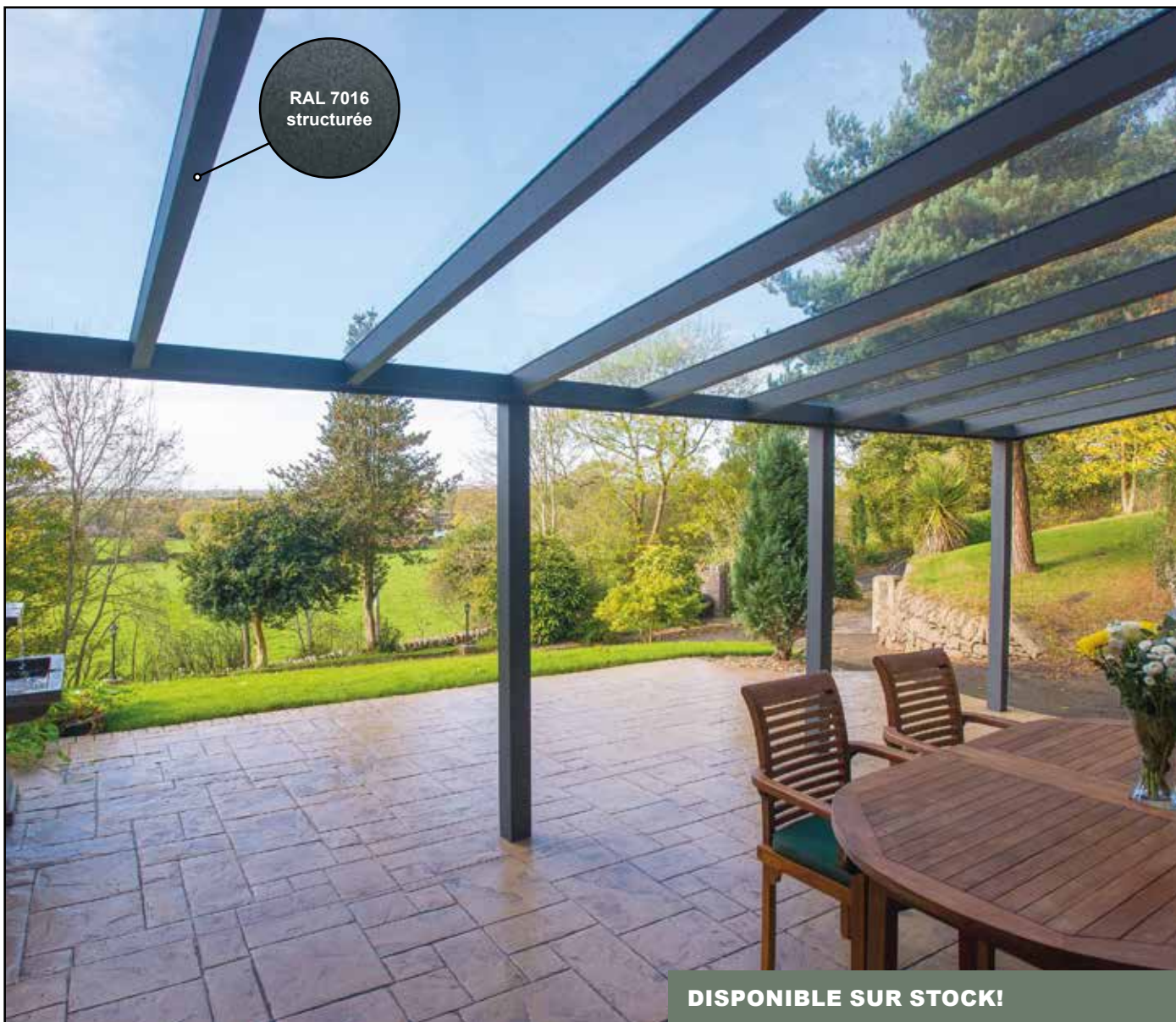

DISPONIBLE SUR STOCK!

VÉRANDA TYPE LEGEND

De aluminium VÉRANDA 's met glazen Couverture de toiture worden geleverd in de volgende afmetingen:

N° d'art.	Dimensions	Couleur véranda	Couverture de toiture
41.5138	400 x 300 cm	Anthracite RAL 7016 peinture structurée	Verre
41.5139	500 x 300 cm	Anthracite RAL 7016 peinture structurée	Verre
41.5140	500 x 350 cm	Anthracite RAL 7016 peinture structurée	Verre
41.5141	500 x 400 cm	Anthracite RAL 7016 peinture structurée	Verre
41.5142	600 x 300 cm	Anthracite RAL 7016 peinture structurée	Verre
41.5143	600 x 350 cm	Anthracite RAL 7016 peinture structurée	Verre
41.5144	600 x 400 cm	Anthracite RAL 7016 peinture structurée	Verre

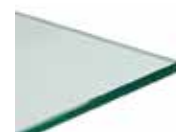

Verre
Avec verre de sécurité feuilleté

ACCESSOIRES



Éclairage

N° d'art. 41.5146



Fondation sans évacuation

N° d'art. 41.5150



Fondation avec évacuation

N° d'art. 41.5149



Élément en U 11 x 11 cm

N° d'art. 41.5148



**VÉRANDA À MONTER SOI-MÊME
EN MÊLÈZE/DOUGLAS NON RABOTÉ**

Bois non raboté, fraîchement scié, sans cœur, non séché, qualité A
Poteaux 15.0x15.0 cm, poutrelles 10.0x20.0 cm et 5.0x15.0 cm
Les instructions de montage incluses vous permettent de tout construire sur mesure.

Sans structure de toit

Toit plat, planches 1.8x19.0 cm
(frais supplémentaires)

Feuilles de polycarbonate opale, ensemble complet, y compris les profils en aluminium blanc
(frais supplémentaires)

- 45.9009B I400xP300 cm (2 poteaux)
- 45.9010B I500xP300 cm (3 poteaux)
- 45.9011B I600xP300 cm (3 poteaux)
- 45.9013B I500xP400 cm (3 poteaux)
- 45.9012B I600xP400 cm (3 poteaux)

- 45.9009D
- 45.9010D
- 45.9011D
- 45.9013D
- 45.9012D

- 45.9009P
- 45.9010P
- 45.9011P
- 45.9013P
- 45.9012P

**VÉRANDA À MONTER SOI-MÊME
EN MÊLÈZE/DOUGLAS NON RABOTÉ**

Bois raboté, séché, sans cœur, qualité A
Poteaux 14.5x14.5 cm, poutrelles 4.5x14.5 cm et 6.5x16.0 cm.
Les instructions de montage incluses vous permettent de tout construire sur

Sans structure de toit

Toit plat, planches 1.8x14.5cm
(frais supplémentaires)

Feuilles de polycarbonate opale, ensemble complet, y compris les profils en aluminium blanc
(frais supplémentaires)

- 45.9022B I400xP300 cm (2 poteaux)

- 45.9022D

- 45.9009P



Options :

- Couverture de toiture (voir pages 436-438)
- Kit gouttières (voir pages 441)
- Socle en béton (voir page 235)





SYSTÈME DE PAROI COULISSANTE EN VERRE POUR LES CABANES EN RONDINS ET LES COUVERTURES

Verre de sécurité de 10 mm

2 roues à double roulement à billes par panneau

Les panneaux de verre ont une largeur standard de 98 cm

Rail inférieur drainant l'eau en aluminium anodisé

Rail de guidage supérieur et 2 profils de raccordement mural en aluminium anthracite thermolaqué (RAL 7016)

Rail standard avec 4 voies (sur demande, moyennant supplément, également disponible avec 5 ou 6 voies)

Nous recommandons un chevauchement minimum de 2 cm par panneau de vitrage

Hauteur d'installation d'au moins 226 cm et d'au plus 231 cm

En plaçant le cadre de réglage plus haut ou plus bas, vous pouvez combler environ 4 cm de plus ou moins d'espace



TOITS À FAIRE SOI-MÊME ÉPINETTE IMPRÉGNÉE ET MÉLÈZE/DOUGLAS

Nos maisons de jardin standard avec un toit plat et des granges à côtés ouverts sont fournis, y compris:
Liste complète des matériaux de longueurs standard que vous coupez à la taille

Manuel de construction / Pack de vis

Mélèze/Douglas non traité, non traité, frais scié, non séché, sans nœud, de qualité supérieure (page 60).

Frais scié / non séché signifie que le bois sèche naturellement.

En conséquence, des fissures de séchage peuvent apparaître, ceci, cependant, n'endommage pas la force et la qualité du mélèze/douglas (pages 64, 69).
mélèze/mougles non traité et raboté, séché, sans nœud, de qualité supérieure (pages 64, 69).

Si vous le souhaitez, vous pouvez couper tous les modèles pour vous dimensionner.

Toutes les options sont disponibles à partir de la page 79 et les modules muraux à partir de la page 233.





Remise DIY Tongeren couleur bois l600xP390xH312 cm
 Pin impregne.
 DIY - y compris le matériel de fixation
45.9001V Planches de bardage à recouvrement impregne
45.9001VZ Planches de bardage à recouvrement noires

Options :

- Bardeaux droits (36m²) (12)
- Bardeaux queue de castor (36m²) (12)
- Bardeaux hexagonaux (36m²) (12)
- Aquapan
- Panneaux de toiture (30m²) (30)
- Kit d'étanchéité à base de bitume (4)

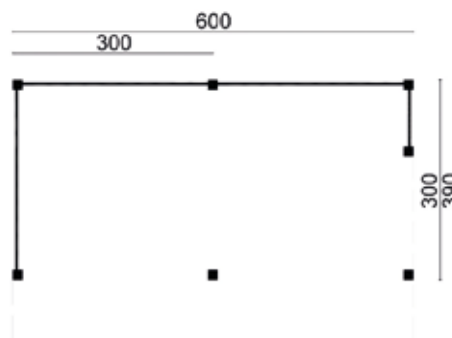

- Prévention anti-affaissement en béton (7)
- Berton©-socle en béton (gris) + réglage en hauteur galvanisé (7)
- Berton©-socle en béton (noir) + réglage en hauteur galvanisé (7)
- Berton©-socle en béton + réglage en hauteur galvanisé (7)
- Gouttière galvanisé à chaud 125 mm
- Gouttière plastique 100 mm (anthracite)



Toit plat DIY Bastenaken couleur bois l400xP300xH262 cm
 Pin impregne.
 DIY - y compris le matériel de fixation
45.9004V Planches de bardage à recouvrement impregne
45.9004VZ Planches de bardage à recouvrement noires

Options :

- Toiture EASY-roofing (25m²) (5)
- EPDM (22m²) (22)
- Bande de rive en aluminium
- Bande de rive en aluminium anthracite
- EPDM Adhésif (3)

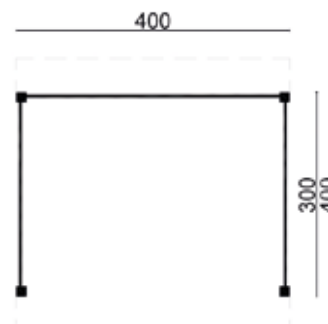

- Prévention anti-affaissement en béton (4)
- Berton©-socle en béton (gris) + réglage en hauteur galvanisé (4)
- Berton©-socle en béton (noir) + réglage en hauteur galvanisé (4)
- Berton©-socle en béton + réglage en hauteur galvanisé (4)



Toit plat DIY Maaseik couleur bois l600xP300xH262 cm
 Pin impregne, DIY - y compris le matériel de fixation
45.9005V Planches de bardage à recouvrement impregne
45.9005VZ Planches de bardage à recouvrement noires

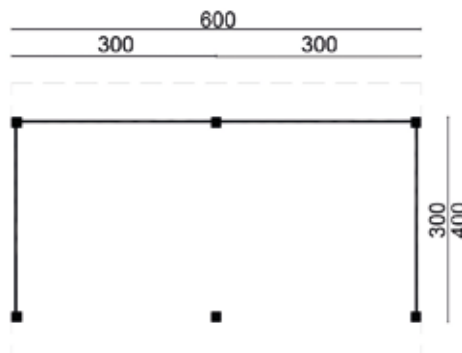

Options :

- Toiture EASY-roofing (30m²) (6)
- EPDM (31m²) (31)
- Bande de rive en aluminium
- Bande de rive en aluminium anthracite
- EPDM Adhésif (4)

- Prévention anti-affaissement en béton (6)
- Berton©-socle en béton (gris) + réglage en hauteur galvanisé (6)
- Berton©-socle en béton (noir) + réglage en hauteur galvanisé (6)
- Berton©-socle en béton + réglage en hauteur galvanisé (6)



Toit plat DIY Leuven couleur bois l690xP300xH262 cm
 Pin impregne, y compris le matériel de fixation
 Vous sciez tout vous-même sur mesure
45.9021V Planches de bardage à recouvrement impregne
45.9021VZ Planches de bardage à recouvrement noires

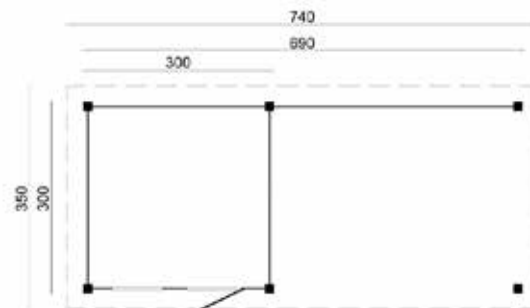

Options :

- Toiture EASY-roofing (35m²) (7)
- EPDM (32m²) (32)
- Bande de rive en aluminium
- Bande de rive en aluminium anthracite
- EPDM Adhésif (4)
- Prévention anti-affaissement en béton (6)

- Berton©-socle en béton (gris) + réglage en hauteur galvanisé (6)
- Berton©-socle en béton (noir) + réglage en hauteur galvanisé (6)
- Berton©-socle en béton + réglage en hauteur galvanisé (6)
- Scellant à verre blanc
- Imprégner une fenêtre
- Imprégner Porte



Remise Goor à monter soi-même I600xP390xH312 cm
 Bois non raboté mélèze/douglas, fraîchement scié, sans coeur, non séché, qualité A
 DIY - y compris le matériel de fixation
45.9001B Planches de bardage à recouvrement non traitées
45.9001Z Planches de bardage à recouvrement noires

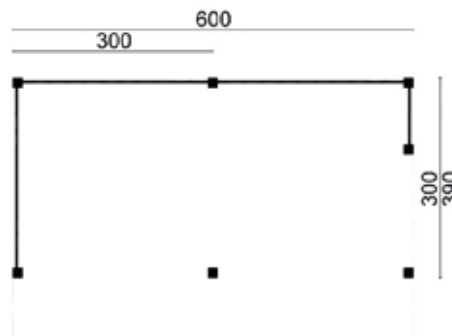

Options :

- Bardeaux droits (36m²) (12)
- Bardeaux queue de castor (36m²) (12)
- Bardeaux hexagonaux (36m²) (12)
- Aquapan
- Panneaux de toiture (30m²) (30)
- Kit d'étanchéité à base de bitume (4)

- Prévention anti-affaissement en béton (7)
- Berton©-socle en béton (gris) + réglage en hauteur galvanisé (7)
- Berton©-socle en béton (noir) + réglage en hauteur galvanisé (7)
- Berton©-socle en béton + réglage en hauteur galvanisé (7)
- Gouttière galvanisé à chaud 125 mm
- Gouttière plastique 100 mm (anthracite)



Remise Markelo à monter soi-même I600xP400xH312 cm
 Bois non raboté mélèze/douglas, fraîchement scié, sans coeur, non séché, qualité A. DIY - y compris le matériel de fixation. Vous sciez tout vous-même sur mesure
45.9002B Planches de bardage à recouvrement non traitées
45.9002Z Planches de bardage à recouvrement noires

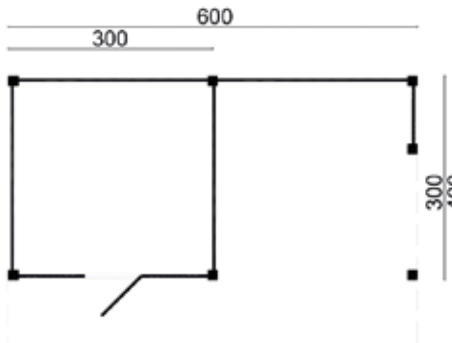

Options :

- Bardeaux droits (36m²) (12)
- Bardeaux queue de castor (36m²) (12)
- Bardeaux hexagonaux (36m²) (12)
- Aquapan
- Panneaux de toiture (30m²) (30)
- Kit d'étanchéité à base de bitume (4)
- Prévention anti-affaissement en béton (7)

- Berton©-socle en béton (gris) + réglage en hauteur galvanisé (7)
- Berton©-socle en béton (noir) + réglage en hauteur galvanisé (7)
- Berton©-socle en béton + réglage en hauteur galvanisé (7)
- Gouttière galvanisé à chaud 125 mm
- Gouttière plastique 100 mm (anthracite)
- Portes mélèze/douglas (non traité)

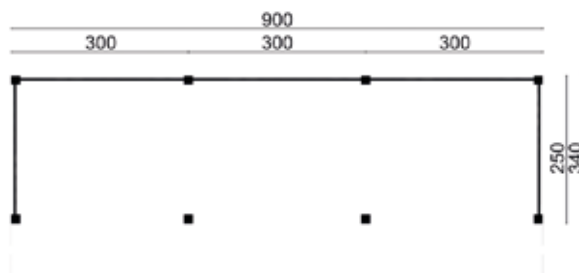

Remise Boekelo à monter soi-même 1900xP340xH312 cm

Bois non raboté mélèze/douglas, fraîchement scié, sans coeur, non séché, qualité A

DIY - y compris le matériel de fixation

45.9003B Planches de bardage à recouvrement non traitées

45.9003Z Planches de bardage à recouvrement noires

Options :

Bardeaux droits (48m²) (16)

Bardeaux queue de castor (48m²) (16)

Bardeaux hexagonaux (48m²) (16)

Aquapan

Panneaux de toiture (42m²) (42)

Kit d'étanchéité à base de bitume (5)

Prévention anti-affaissement en béton (8)

Berton©-socle en béton (gris) + réglage en hauteur galvanisé (8)

Berton©-socle en béton (noir) + réglage en hauteur galvanisé (8)

Berton©-socle en béton + réglage en hauteur galvanisé (8)

Gouttière galvanisé à chaud 125 mm

Gouttière plastique 100 mm (anthracite)

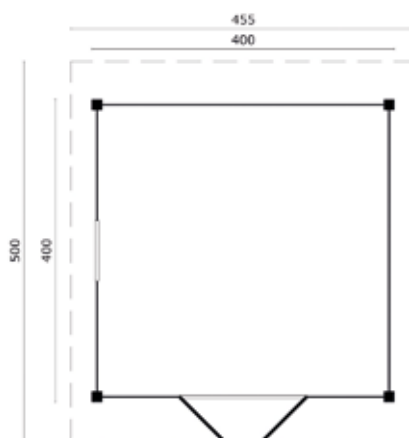

Toit en bâtière Tubbergen à monter soi-même 1400xP400xH340 cm

Bois raboté mélèze/douglas, sans coeur, séché, qualité A

DIY - y compris le matériel de fixation

Vous sciez tout vous-même sur mesure

45.9026B Planches de bardage à recouvrement non traitées

45.9026Z Planches de bardage à recouvrement noires

Options :

Bardeaux droits (33m²) (11)

Bardeaux queue de castor (33m²) (11)

Bardeaux hexagonaux (33m²) (11)

Aquapan

Panneaux de toiture (33m²) (33)

Kit d'étanchéité à base de bitume (4)

Prévention anti-affaissement en béton (4)

Berton©-socle en béton (gris) + réglage en hauteur galvanisé (4)

Berton©-socle en béton (noir) + réglage en hauteur galvanisé (4)

Berton©-socle en béton + réglage en hauteur galvanisé (4)

Gouttière galvanisé à chaud 125 mm

Gouttière plastique 100 mm (anthracite)

Scellant à verre blanc

Porte et fenêtre mélèze/douglas (non traité)



Toit plat Ommen à monter soi-même I400xP300xH262 cm
 Bois non raboté Pin impregne, fraîchement scié, sans coeur, non séché, qualité A
 DIY - y compris le matériel de fixation
45.9004B Planches de bardage à recouvrement non traitées
45.9004Z Planches de bardage à recouvrement noires

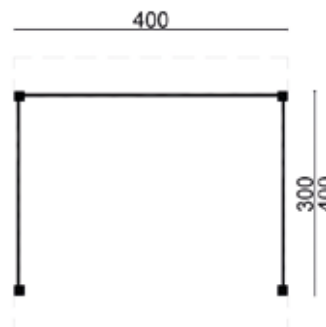

Options :

- Toiture EASY-roofing (25m²) (5)
- EPDM (22m²) (22)
- Bande de rive en aluminium
- Bande de rive en aluminium anthracite
- EPDM Adhésif (3)

- Prévention anti-affaissement en béton (4)
- Berton©-socle en béton (gris) + réglage en hauteur galvanisé (4)
- Berton©-socle en béton (noir) + réglage en hauteur galvanisé (4)
- Berton©-socle en béton + réglage en hauteur galvanisé (4)



Toit plat Daltsen à monter soi-même I600xP300xH262 cm
 Bois non raboté mélèze/douglas, fraîchement scié, sans coeur, non séché, qualité A.
 DIY - y compris le matériel de fixation.
45.9005B Planches de bardage à recouvrement non traitées
45.9005Z Planches de bardage à recouvrement noires

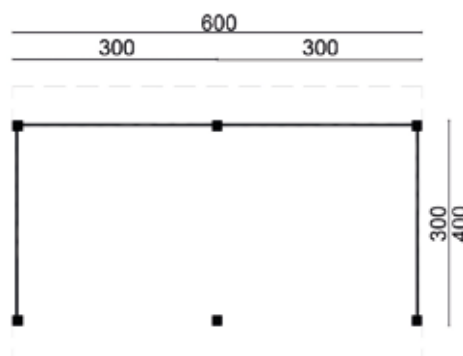

Options :

- Toiture EASY-roofing (30m²) (6)
- EPDM (31m²) (31)
- Bande de rive en aluminium
- Bande de rive en aluminium anthracite
- EPDM Adhésif (4)

- Prévention anti-affaissement en béton (6)
- Berton©-socle en béton (gris) + réglage en hauteur galvanisé (6)
- Berton©-socle en béton (noir) + réglage en hauteur galvanisé (6)
- Berton©-socle en béton + réglage en hauteur galvanisé (6)



MODULES VITRÉS PRÊT À L'EMPLOI
Pour les auvents, pavillons et chalets



Option 1

41.3010 Module de paroi simple Modern – sapin peint en noir l45xH210 cm (avec verre de sécurité)



Option 2

41.3011 Module de paroi double Modern – sapin peint en noir l99xH210 cm (avec verre de sécurité)



Option 3

41.3020 Module de porte double Modern – sapin peint en noir l145xH210 cm (avec verre de sécurité)



Toit plat Raalte à monter soi-même I600xP410xH262 cm
 Bois non raboté mélèze/douglas, fraîchement scié, sans coeur, non séché, qualité A. DIY - y compris le matériel de fixation.
 Vous sciez tout vous-même sur mesure.
45.9006B Planches de bardage à recouvrement non traitées
45.9006Z Parois peintes en noir

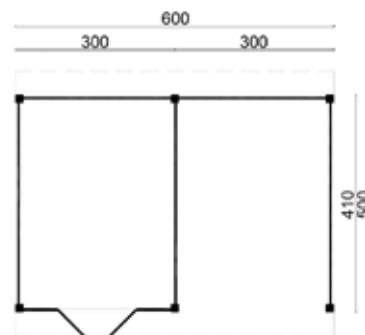

Options :

- Toiture EASY-roofing (30m²) (6)
- EPDM (37m²) (37)
- Bande de rive en aluminium
- Bande de rive en aluminium anthracite
- EPDM Adhésif (4)

- Prévention anti-affaissement en béton (6)
- Berton©-socle en béton (gris) + réglage en hauteur galvanisé (6)
- Berton©-socle en béton (noir) + réglage en hauteur galvanisé (6)
- Berton©-socle en béton + réglage en hauteur galvanisé (6)
- Portes mélèze/douglas (non traité)



Toit plat Nijverdal à monter soi-même I900xP410xH262 cm
 Bois non raboté mélèze/douglas, fraîchement scié, sans coeur, non séché, qualité A. DIY - y compris le matériel de fixation.
 Vous sciez tout vous-même sur mesure.
45.9007B Planches de bardage à recouvrement non traitées
45.9007Z Planches de bardage à recouvrement noires

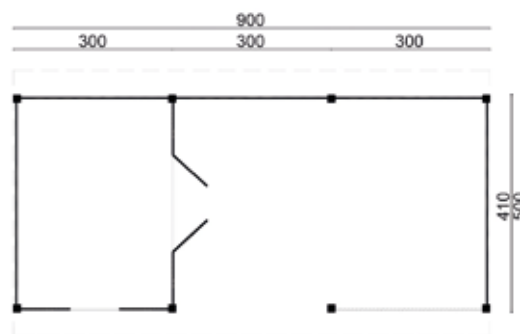

Options :

- Toiture EASY-roofing (60m²) (12)
- EPDM (54m²) (54)
- Bande de rive en aluminium
- Bande de rive en aluminium anthracite
- EPDM Adhésif (6)

- Prévention anti-affaissement en béton (8)
- Berton©-socle en béton (gris) + réglage en hauteur galvanisé (8)
- Berton©-socle en béton (noir) + réglage en hauteur galvanisé (8)
- Berton©-socle en béton + réglage en hauteur galvanisé (8)
- Porte et fenêtre mélèze/douglas (non traité)



Toit plat Wezep à monter soi-même I500xP370xH262 cm
Bois Raboté mélèze/douglas, séché, sans Cœur, qualité A
DIY - y compris le matériel de fixation

- 45.9023B** Planches de bardage à recouvrement non traitées
- 45.9023Z** Planches de bardage à recouvrement noires

Options :

- Toiture EASY-roofing (30m²) (6)
- EPDM (26m²) (26)
- Bande de rive en aluminium
- Bande de rive en aluminium anthracite
- EPDM Adhésif (3)

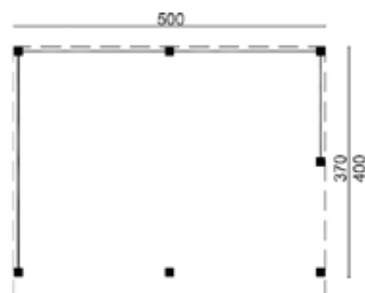

- Prévention anti-affaissement en béton (7)
- Berton©-socle en béton (gris) + réglage en hauteur galvanisé (7)
- Berton©-socle en béton (noir) + réglage en hauteur galvanisé (7)
- Berton©-socle en béton + réglage en hauteur galvanisé (7)



Toit plat Holten à monter soi-même I690xP300xH262 cm
Bois Raboté mélèze/douglas, séché, sans Cœur, qualité A
Vous sciez tout vous-même sur mesure
DIY - y compris le matériel de fixation

- 45.9021B** Planches de bardage à recouvrement non traitées
- 45.9021Z** Planches de bardage à recouvrement noires

Options :

- Toiture EASY-roofing (35m²) (7)
- EPDM (32m²) (32)
- Bande de rive en aluminium
- Bande de rive en aluminium anthracite
- EPDM Adhésif (4)
- Prévention anti-affaissement en béton (6)

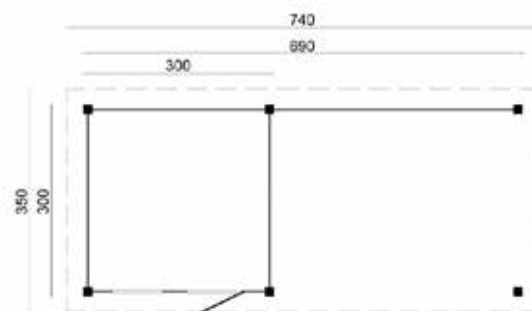

- Berton©-socle en béton (gris) + réglage en hauteur galvanisé (6)
- Berton©-socle en béton (noir) + réglage en hauteur galvanisé (6)
- Berton©-socle en béton + réglage en hauteur galvanisé (6)
- Scellant à verre blanc
- Porte et fenêtre mélèze/douglas (non traité)

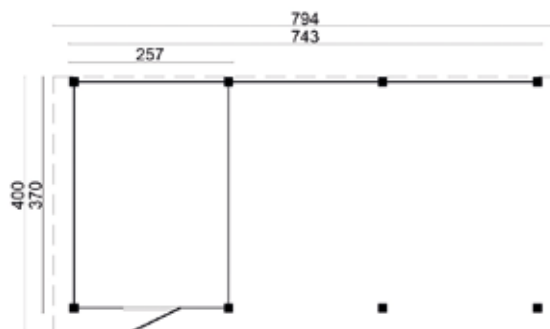

Toit plat Twello à monter soi-même 1743xP370xH262 cm

Bois Raboté mélèze/douglas, séché, sans Cœur, qualité A

Vous sciez tout vous-même sur mesure

DIY - y compris le matériel de fixation

45.9024B Planches de bardage à recouvrement non traitées

45.9024Z Planches de bardage à recouvrement noires

Options :

Toiture EASY-roofing (40m²) (8)

EPDM (35m²) (35)

Bande de rive en aluminium

Bande de rive en aluminium anthracite

EPDM Adhésif (4)

Prévention anti-affaissement en béton (8)

Berton©-socle en béton (gris) + réglage en hauteur galvanisé (8)

Berton©-socle en béton (noir) + réglage en hauteur galvanisé (8)

Berton©-socle en béton + réglage en hauteur galvanisé (8)

Scellant à verre blanc

Portes mélèze/douglas (non traité)



NOUVEAU



SÉJOUR EXTÉRIEUR MODERNE AVEC PAROIS VERTICALES

Pour les types Hellendoorn, Brammelo und Vriezenveen

ÉTAPE 1: choisissez le modèle de base

ÉTAPE 2: ajoutez le nombre d'ensembles souhaité

FERMÉ



Ensemble 1

42.8077B Module de paroi verticale Ensemble 1 fermé – bois naturel 99x234 cm

42.8077Z Module de paroi verticale Ensemble 1 fermé – bois noir 99x234 cm

VERRE



Ensemble 2

42.8078B Module de paroi verticale Ensemble 2 paroi vitrée noire comprise – bois naturel 99x234 cm

42.8078Z Module de paroi verticale Ensemble 2 paroi vitrée noire comprise – bois noir 99x234 cm

LAMELLES



Ensemble 3

42.8079 Module de paroi verticale Ensemble 3 = Élément de paroi à barreaux – bois naturel 99x234

Nouveau

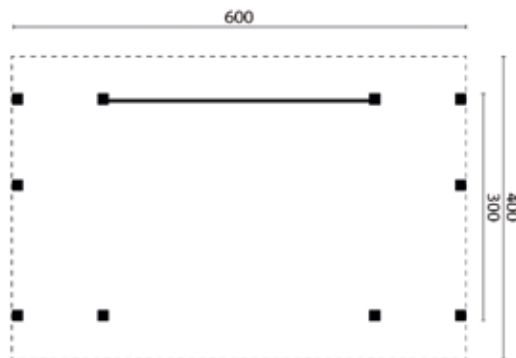

Toit plat Hellendoorn à monter soi-même 1600xP300xH265 cm
 Bois Raboté mélèze/douglas, séché, sans Cœur, qualité A
 DIY - y compris le matériel de fixation
45.9031B Module mural non traité
45.9031Z Module mural noir

Options :

- Toiture EASY-roofing (30m²) (6)
- EPDM (31m²) (31)
- Module mural vertical fermé - Set 1 (non traité)
- Module mural vertical fermé - Set 1 (anthracite)
- Module mural vertical incl. Mur de verre - Set 2 (non traité)
- Module mural vertical incl. Mur de verre - Set 2 (noir)
- Élément de mur de barres - Set 3 (non traité)

- Bande de rive en aluminium
- Bande de rive en aluminium anthracite
- EPDM Adhésif (4)
- Prévention anti-affaissement en béton (10)
- Berton©-socle en béton (gris) + réglage en hauteur galvanisé (10)
- Berton©-socle en béton (noir) + réglage en hauteur galvanisé (10)
- Berton©-socle en béton + réglage en hauteur galvanisé (10)

Exemples de différentes possibilités



45.9031Z



Nouveau

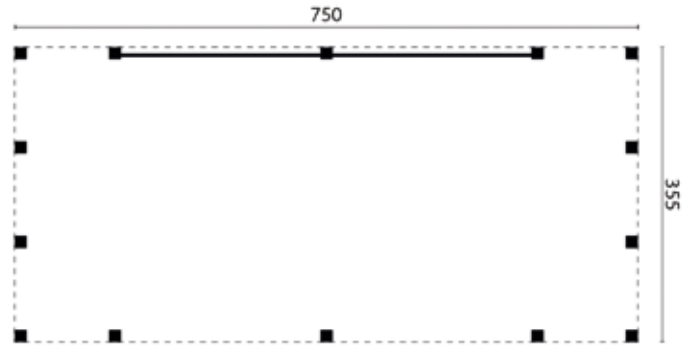

Toit plat Brammelo à monter soi-même 1750xP355xH265 cm
 Bois Raboté mélèze/douglas, séché, sans Cœur, qualité A
 DIY - y compris le matériel de fixation
45.9032B Module mural non traité
45.9032Z Module mural noir

Options :

- Toiture EASY-roofing (35m²) (7)
- EPDM (32m²) (32)
- Module mural vertical fermé - Set 1 (non traité)
- Module mural vertical fermé - Set 1 (anthracite)
- Module mural vertical incl. Mur de verre - Set 2 (non traité)
- Module mural vertical incl. Mur de verre - Set 2 (noir)
- Élément de mur de barres - Set 3 (non traité)

- Bande de rive en aluminium
- Bande de rive en aluminium anthracite
- EPDM Adhésif (4)
- Prévention anti-affaissement en béton (14)
- Berton©-socle en béton (gris) + réglage en hauteur galvanisé (14)
- Berton©-socle en béton (noir) + réglage en hauteur galvanisé (14)
- Berton©-socle en béton + réglage en hauteur galvanisé (14)

Exemples de différentes possibilités





Nouveau

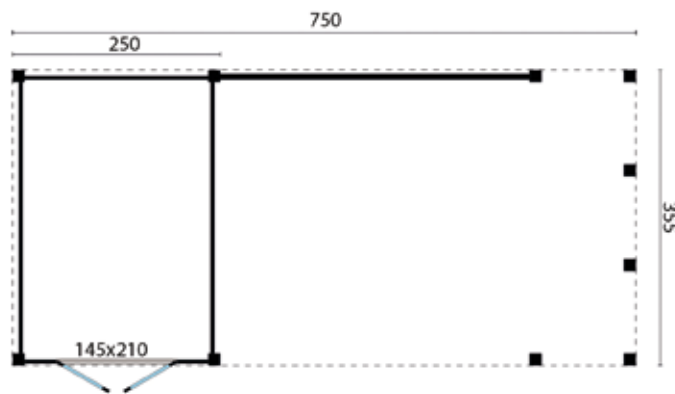

Toit plat Vrienzenvveen à monter soi-même 1750xP355xH265 cm

Bois Raboté mélèze/douglas, séché, sans Cœur, qualité A
DIY - y compris le matériel de fixation

45.9033B Module mural non traité

45.9033Z Module mural noir

Options :

Toiture EASY-roofing (35m²) (7)

EPDM (32m²) (32)

Module mural vertical fermé - Set 1 (non traité)

Module mural vertical fermé - Set 1 (anthracite)

Module mural vertical incl. Mur de verre - Set 2 (non traité)

Module mural vertical incl. Mur de verre - Set 2 (noir)

Élément de mur de barres - Set 3 (non traité)

Bande de rive en aluminium

Bande de rive en aluminium anthracite

EPDM Adhésif (4)

Prévention anti-affaissement en béton (10)

Berton©-socle en béton (gris) + réglage en hauteur galvanisé (10)

Berton©-socle en béton (noir) + réglage en hauteur galvanisé (10)

Berton©-socle en béton + réglage en hauteur galvanisé (10)

Scellant à verre blanc

Exemples de différentes possibilités





Toit plat Roig I300xP600xH313 cm
Sapin non traité profilé de chalet
inclus bardeaux droits
40.0894 Profilé de chalet 28mm

Options :

- Bardeaux queue de castor (33m²) (11)
- Bardeaux hexagonaux (33m²) (11)
- Imprégnation verte, marron ou grise argenté
- Pulvérisation d'une couche primaire blanche, grise, anthracite ou incolore
- Liquide d'imprégnation vert, marron, gris argenté ou incolore (2)
- Carefree protect (3)
- Lasure (3)
- Kit de démarrage 2 (Clou, grille de ventilation & kit ancrage tempête)
- Poutres de fondation imprégnées standard (4)

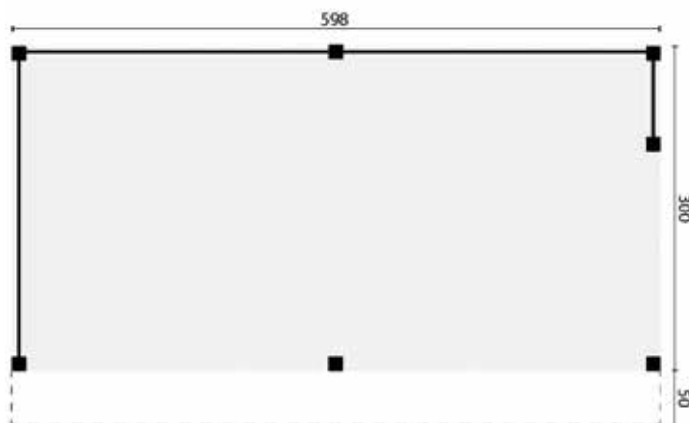

- Poutres de fondation en bois dur standard (4)
- Poutres de fondation synthétiques standard (4)
- Poutres de construction en bois dur 4.0x20.0x300 cm (4)
- Poteaux-piquets en bois dur avec pointe 6.0x6.0x75 cm (20)
- Kit d'étanchéité à base de bitume (3)
- Gouttière galvanisé à chaud 125 mm
- Gouttière plastique 100 mm (anthracite)
- Scellant à verre blanc



Toit plat Leuven couleur bois I300xP400xH261 cm
Sapin non traité profilé de chalet
inclus carton bitumé et évacuation
40.0895 Profilé de chalet 28mm

Options :

- Toiture EASY-roofing (25m²) (5)
- EPDM (22m²) (22)
- Imprégnation verte, marron ou grise argenté
- Pulvérisation d'une couche primaire blanche, grise, anthracite ou incolore
- Liquide d'imprégnation vert, marron, gris argenté ou incolore (2)
- Carefree protect (4)
- Lasure (4)
- Kit de démarrage 1 (Clou, grille de ventilation & kit ancrage tempête)
- Poutres de fondation imprégnées standard (4)
- Poutres de fondation en bois dur standard (4)

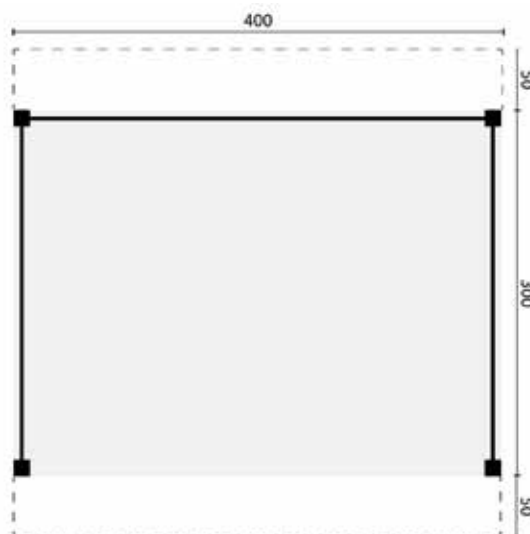

- Poutres de fondation synthétiques standard (4)
- Poutres de construction en bois dur 4.0x20.0x300 cm (4)
- Poteaux-piquets en bois dur avec pointe 6.0x6.0x75 cm (20)
- Bande de rive en aluminium
- Bande de rive en aluminium anthracite
- EPDM Adhésif (3)
- Prévention anti-affaissement en béton (4)
- Berton©-socle en béton (gris) + réglage en hauteur galvanisé (4)
- Berton©-socle en béton (noir) + réglage en hauteur galvanisé (4)
- Berton©-socle en béton + réglage en hauteur galvanisé (4)



Toit plat Alfsu I300xP600xH261 cm
 Sapin non traité profilé de chalet
 inclus carton bitumé et évacuation
40.0896 Profilé de chalet 28mm

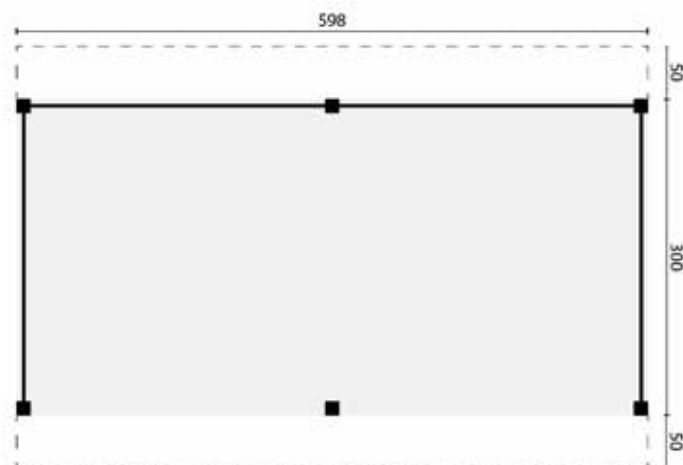

Options :

- Toiture EASY-roofing (30m²) (6)
- EPDM (31m²) (31)
- Imprégnation verte, marron ou grise argenté
- Pulvérisation d'une couche primaire blanche, grise, anthracite ou incolore
- Liquide d'imprégnation vert, marron, gris argenté ou incolore (2)
- Carefree protect (4)
- Lasure (4)
- Kit de démarrage 1 (Clou, grille de ventilation & kit ancrage tempête)
- Poutres de fondation imprégnées standard (4)
- Poutres de fondation en bois dur standard (4)
- Poutres de fondation synthétiques standard (4)

- Poutres de construction en bois dur 4.0x20.0x300 cm (4)
- Poteaux-piquets en bois dur avec pointe 6.0x6.0x75 cm (20)
- Bande de rive en aluminium
- Bande de rive en aluminium anthracite
- Kit d'étanchéité à base de bitume (4)
- EPDM Adhésif (3)
- Prévention anti-affaissement en béton (6)
- Berton©-socle en béton (gris) + réglage en hauteur galvanisé (6)
- Berton©-socle en béton (noir) + réglage en hauteur galvanisé (6)
- Berton©-socle en béton + réglage en hauteur galvanisé (6)



Toit plat Ladyk I300xP900xH261 cm
 Sapin non traité profilé de chalet
 inclus carton bitumé et évacuation
40.0897 Profilé de chalet 28mm

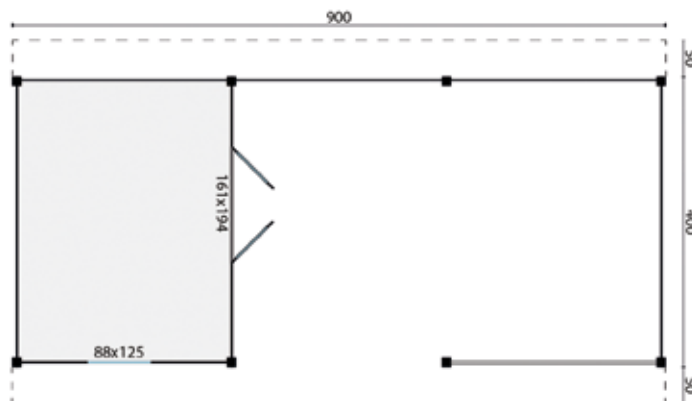

Options :

- Toiture EASY-roofing (60m²) (12)
- EPDM (54m²) (54)
- Imprégnation verte, marron ou grise argenté
- Pulvérisation d'une couche primaire blanche, grise, anthracite ou incolore
- Liquide d'imprégnation vert, marron, gris argenté ou incolore (4)
- Carefree protect (8)
- Lasure (8)
- Kit de démarrage 1 (Clou, grille de ventilation & kit ancrage tempête)
- Poutres de fondation imprégnées standard (10)
- Poutres de fondation en bois dur standard (10)
- Poutres de fondation synthétiques standard (10)
- Poutres de construction en bois dur 4.0x20.0x300 cm (10)
- Poteaux-piquets en bois dur avec pointe 6.0x6.0x75 cm (50)

- Bande de rive en aluminium
- Bande de rive en aluminium anthracite
- Kit d'étanchéité à base de bitume (6)
- EPDM Adhésif (6)
- Prévention anti-affaissement en béton (8)
- Berton©-socle en béton (gris) + réglage en hauteur galvanisé (8)
- Berton©-socle en béton (noir) + réglage en hauteur galvanisé (8)
- Berton©-socle en béton + réglage en hauteur galvanisé (8)
- Plancher en bois 18mm (6)
- Plancher en bois 18mm imprégnation (6)
- Plancher en bois 26 mm (8)
- Plancher en bois 26 mm imprégnation (8)
- Scellant à verre blanc

Configurateur 3D Tuindeco

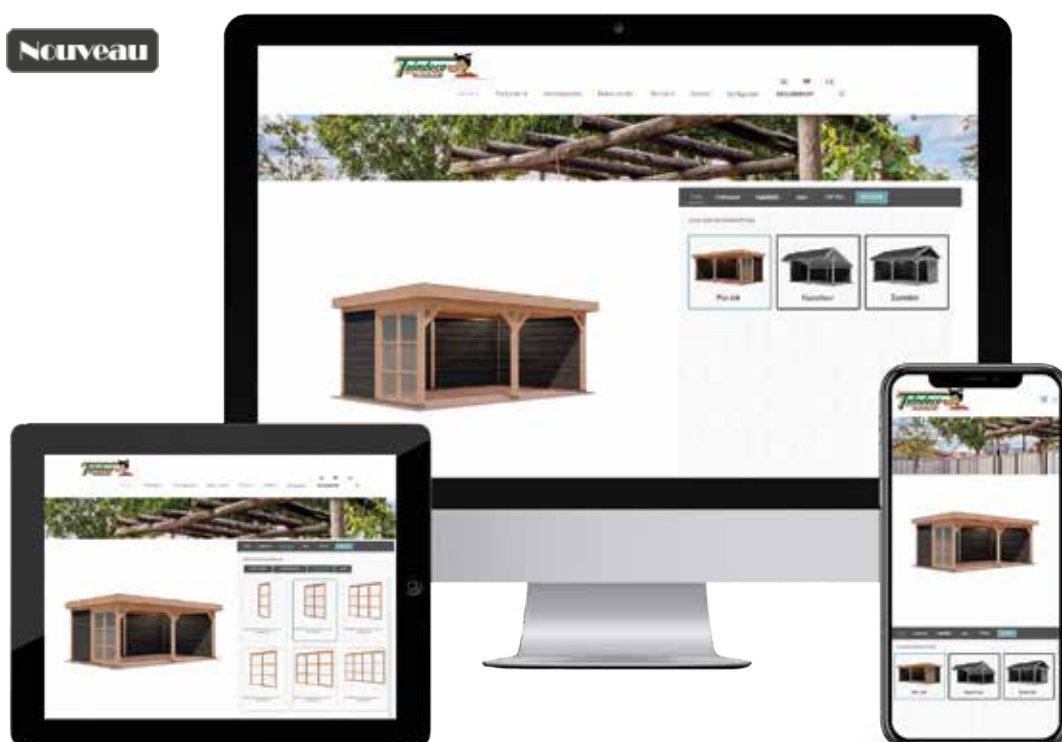

Concevoir et composer en 3D

- ✓ Composez en ligne votre modèle 3D favori
- ✓ Composez vous-même votre devis personnalisé
- ✓ Votre aperçu des coûts immédiatement

TYPE

FORMAT

PAROIS

TOIT

OPTIONS

DEVIS

SAISISSEZ LES DIMENSIONS

LARGEUR

4395

4395-12645

mm

PROFONDEUR

2270

2270-3770

mm

Auvent prêt

- 1 Choisissez un modèle.
Sous "**FORMAT**" choisissez la dimension souhaitée.
- 2 Sous le bouton "**PAROIS**", vous choisissez la répartition des parois. Plusieurs signes ' + ' apparaissent dans le modèle. Vous pouvez déterminer ici où vous souhaitez placer les parois. Vous pouvez choisir parmi divers types de parois.

**Ajout de portes et de fenêtres**

Vous pouvez ajouter des portes et des fenêtres dans les parois fermées. Plusieurs signes ' + ' apparaissent sur les parois, où vous pouvez choisir la place d'une porte ou d'une fenêtre.

Verwijderen

Élimination

Vous avez fait le mauvais choix ? Éliminez alors la paroi, porte ou fenêtre en cliquant simplement dessus puis en appuyant sur le bouton ' X ' .



- 3 Consulter le devis.
Vous pouvez adapter votre configuration.

Lancez-vous dès maintenant !**tuindecocom/configurator**

Bâtiment modulaire en mélèze/douglas Oslo

Concevez votre propre bâtiment, maison de jardin, carport, sauna, garage, grange ouverte et plus avec ce système modulaire unique !

Tous les composants sont livrés sur mesure (à l'exception des clôtures).

Vous pouvez étendre votre pack de base en utilisant un pack d'extension. Celui ci peut être raccourci si nécessaire. Vous pouvez créer de nombreuses variantes en ajoutant des murs, des portes et des fenêtres.

Tous les modules sont fabriqués à partir de bois mélèze/douglas séché, raboté et sans noeud, de qualité supérieure, fournis avec le nécessaire de montage et un manuel de construction détaillé.

Pour vous faciliter la tâche, nous avons rassemblé quelques combinaisons du Oslo.
Si vous ne trouvez pas votre modèle préféré parmi ceux-ci, il est également possible de concevoir le vôtre.

Etape 1
Choisir le modèle basic
(longueur 500 cm)

Etape 2
Choisir le pack
d'extension
(longueur 240 cm)

Etape 3
Choisir le pack mur
(plus pack de lames)

Etape 4
Choisir les fenêtres et
portes
(plus le cadre de pose)

Etape 5
Choisir les options possi-
bles (fondations, pied de
fondation béton, etc...)

Pour le tarif complet des options, veuillez contacter votre revendeur Tuindeco agréé

Oslo L (poteaux 14.5x14.5 cm / poutrelles 4.5x14.5 cm / hauteur de passage 230 cm)

42.7900		Paquet de base Oslo L (y compris EPDM et goulotte de toit)	1480xP380xH272 cm
42.7901		Oslo L extension set (y compris EPDM)	1212xP380xH272 cm
42.7934	non traité	Oslo L panneau arrière/mur avant module P	1198xH230 cm
42.7935	noir	Oslo L panneau arrière/mur avant module P	1198xH230 cm
42.7949		Set de lamelles Oslo L pour module mural P	1198 cm
42.7938	non traité	Oslo L de paroi latérale module R	1298xH230 cm
42.7939	noir	Oslo L de paroi latérale module R	1298xH230 cm
42.7950		Oslo L Set de lamelles pour module mural R	1298 cm
42.7953		Cadre de réglage pour porte simple/simple fenêtre	
42.7954		Cadre de réglage pour double porte/double fenêtre	
42.8071		Paroi vitrée type P 1198xH230 cm	
42.8072		Paroi vitrée type R 1298xH230 cm	

Oslo XL (poteaux 14.5x14.5 cm / poutrelles 4.5x14.5 cm / hauteur de passage 230 cm)

42.7905		Paquet de base Oslo XL (y compris EPDM et goulotte de toit)	1680xP430xH272 cm
42.7906		Kit d'extension Oslo XL (y compris EPDM)	1312xP430xH272 cm
42.7938	non traité	Oslo XL pour panneau arrière/avant module mural R	1298xH230 cm
42.7939	noir	Oslo XL pour panneau arrière/avant module mural R	1298xH230 cm
42.7950		Set de lamelles Oslo XL pour module mural R	1298 cm
42.7942	non traité	Panneau latéral de panneau de tour d'Oslo XL T	1348xH230 cm
42.7943	noir	Panneau latéral de panneau de tour d'Oslo XL T	1348xH230 cm
42.7952		Set de lamelles Oslo XL pour module mural T	1348 cm
42.7930	non traité	Oslo XL Module murale G + demi-paroi	1167x230 cm
42.7931	noir	Oslo XL Module murale G + demi-paroi	1167x230 cm
42.7948		Ensemble de lamelles Oslo XL G	1167 cm
42.7953		Cadre de réglage pour porte simple/simple fenêtre	
42.7954		Cadre de réglage pour double porte/double fenêtre	
42.8072		Paroi vitrée type R 1298xH230 cm	
42.8073		Paroi vitrée type T 1348xH230 cm	
42.8070		Paroi vitrée type G 1166,7xH230 cm	

Options pour Oslo

45.8009	Larch plané/douglas post	14.5x14.5x300 cm entaillé
45.8029	Larch post	14.5x14.5x125 cm avec tête de diamant
9.40700	Clôture en mélèze/douglas Parfait (voir page 55)	H70xI280 cm
35.7650	Couverture mélèze/douglas pour l'escrime Perfect	4.5x13.5x280 cm

Tous les paquets de base Oslo et les kits d'extension sont standards, la couverture EPDM est incluse.

Les prix mentionnés dans les pages suivantes comprennent des fenêtres et des portes en sapin non traitées

Vous pouvez changer les fenêtres et les portes moyennant un supplément ou un prix inférieur, voir page 234, 433, 434

Pour les cloisons, vous devrez commander une seule poutre de toit supplémentaire (45.8002)

Toutes les autres options sont disponibles à partir de la page 432

Pour les murs en verre et les modules muraux, voir pages 233



Oslo L Parois intérieures verticales

42.8083	non traitées	Bardage à emboîtement, module P	1198xL230 cm
42.8084	noir	Bardage à emboîtement, module P	1198xL230 cm
42.8089		Ensemble de lattes supplémentaires pour type P/G	1167/198 cm

42.8085	non traitées	Bardage à emboîtement, module R	1298xL230 cm
42.8086	noir	Bardage à emboîtement, module R	1298xL230 cm
42.8090		Ensemble de lattes supplémentaires pour type R/T	1298/348 cm

Oslo XL Parois intérieures verticales

42.8085	non traitées	Bardage à emboîtement, module R	1298xL230 cm
42.8086	noir	Bardage à emboîtement, module R	1298xL230 cm
42.8090		Ensemble de lattes supplémentaires pour type R/T	1298/348 cm

42.8087	non traitées	Bardage à emboîtement, module T	1348xL230 cm
42.8088	noir	Bardage à emboîtement, module T	1348xL230 cm
42.8090		Ensemble de lattes supplémentaires pour type R/T	1298/348 cm

42.8080	non traitées	Bardage à emboîtement, module G	1167xL230 cm
42.8081	noir	Bardage à emboîtement, module G	1167xL230 cm
42.8089		Ensemble de lattes supplémentaires pour type P/G	1167/198 cm

Nouveaux





TOIT PLAT OSLO TYPE 1

Oslo L type 1 1478xP380xH272 cm

Bois raboté mélèze/douglas, séché, sans cœur, qualité A.

42.7900

Oslo XL type 1 1678xP430xH272 cm

Bois raboté mélèze/douglas, séché, sans cœur, qualité A.

42.7905

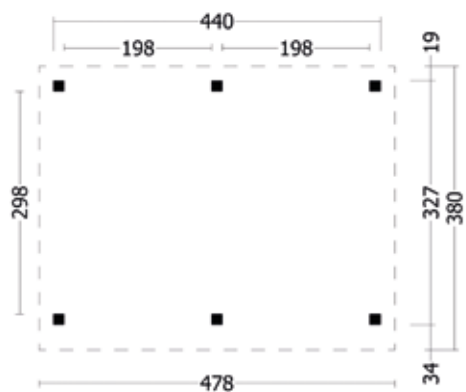

Options :

- EPDM (inclus)
- Bande de rive en aluminium
- Bande de rive en aluminium anthracite
- Prévention anti-affaissement en béton (6)
- Berton©-socle en béton (gris) + réglage en hauteur galvanisé (6)
- Berton©-socle en béton (noir) + réglage en hauteur galvanisé (6)
- Berton©-socle en béton + réglage en hauteur galvanisé (6)
- Évacuation ronde (inclus)

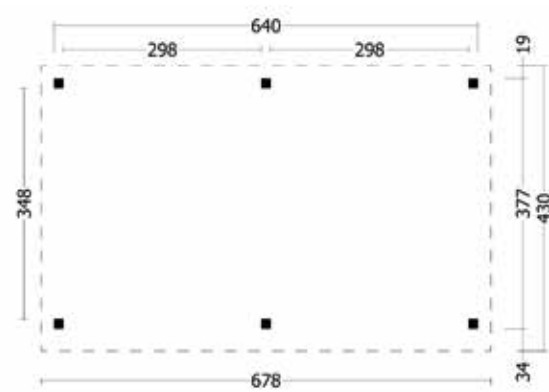

Options :

- EPDM (inclus)
- Bande de rive en aluminium
- Bande de rive en aluminium anthracite
- Prévention anti-affaissement en béton (6)
- Berton©-socle en béton (gris) + réglage en hauteur galvanisé (6)
- Berton©-socle en béton (noir) + réglage en hauteur galvanisé (6)
- Berton©-socle en béton + réglage en hauteur galvanisé (6)
- Évacuation ronde (inclus)



TOIT PLAT OSLO TYPE 2

Oslo L type 2 I478xP380xH272 cm

Bois raboté mélèze/douglas, séché, sans cœur, qualité A.

42.7902 Planches de bardage à recouvrement non traitées

42.7902ZW Planches de bardage à recouvrement noires

Oslo XL type 2 I678xP430xH272 cm

Bois raboté mélèze/douglas, séché, sans cœur, qualité A.

42.7907 Planches de bardage à recouvrement non traitées

42.7907ZW Planches de bardage à recouvrement noires

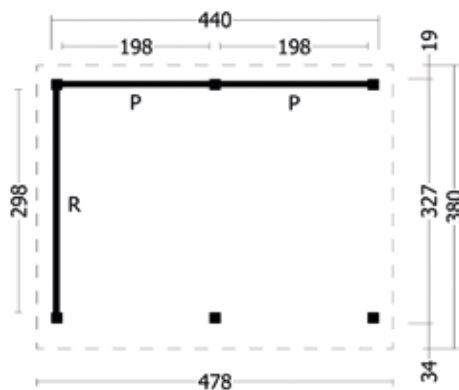

Options :

- EPDM (inclus)
- Parois intérieures verticales (non traitées)
- Bande de rive en aluminium
- Bande de rive en aluminium anthracite
- Prévention anti-affaissement en béton (6)
- Berton©-socle en béton (gris) + réglage en hauteur galvanisé (6)
- Berton©-socle en béton (noir) + réglage en hauteur galvanisé (6)
- Berton©-socle en béton + réglage en hauteur galvanisé (6)
- Évacuation ronde (inclus)

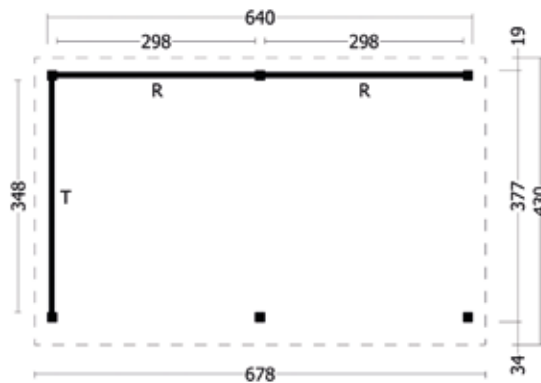

Options :

- EPDM (inclus)
- Parois intérieures verticales (non traitées)
- Bande de rive en aluminium
- Bande de rive en aluminium anthracite
- Prévention anti-affaissement en béton (6)
- Berton©-socle en béton (gris) + réglage en hauteur galvanisé (6)
- Berton©-socle en béton (noir) + réglage en hauteur galvanisé (6)
- Berton©-socle en béton + réglage en hauteur galvanisé (6)
- Évacuation ronde (inclus)



TOIT PLAT OSLO TYPE 3

Oslo L type 3 1478xP380xH272 cm

Bois raboté mélèze/douglas, séché, sans cœur, qualité A.

42.7903 Planches de bardage à recouvrement non traitées

42.7903ZW Planches de bardage à recouvrement noires

Oslo XL type 3 1678xP430xH272 cm

Bois raboté mélèze/douglas, séché, sans cœur, qualité A.

42.7908 Planches de bardage à recouvrement non traitées

42.7908ZW Planches de bardage à recouvrement noires

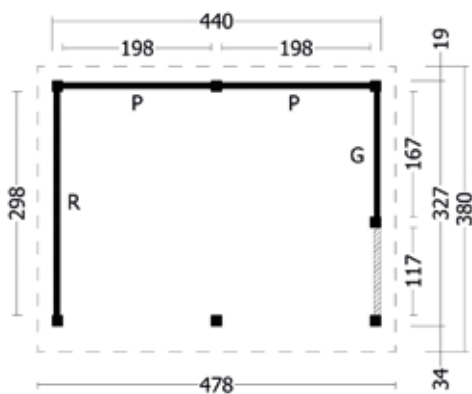

Options :

- EPDM (inclus)
- Parois intérieures verticales (non traitées)
- Bande de rive en aluminium
- Bande de rive en aluminium anthracite
- Prévention anti-affaissement en béton (7)
- Berton©-socle en béton (gris) + réglage en hauteur galvanisé (7)
- Berton©-socle en béton (noir) + réglage en hauteur galvanisé (7)
- Berton©-socle en béton + réglage en hauteur galvanisé (7)
- Évacuation ronde (inclus)

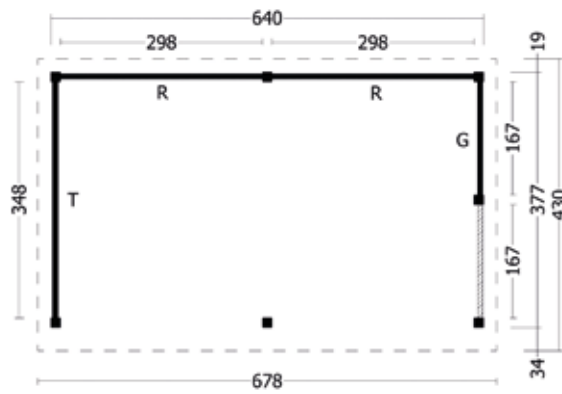

Options :

- EPDM (inclus)
- Parois intérieures verticales (non traitées)
- Bande de rive en aluminium
- Bande de rive en aluminium anthracite
- Prévention anti-affaissement en béton (7)
- Berton©-socle en béton (gris) + réglage en hauteur galvanisé (7)
- Berton©-socle en béton (noir) + réglage en hauteur galvanisé (7)
- Berton©-socle en béton + réglage en hauteur galvanisé (7)
- Évacuation ronde (inclus)



TOIT PLAT OSLO TYPE 4

Oslo L type 4 1478xP380xH272 cm
 Bois raboté mélèze/douglas, séché, sans cœur, qualité A. Vous sciez tout vous-même sur mesure.
42.7904 Planches de bardage à recouvrement non traitées
42.7904ZW Planches de bardage à recouvrement noires

Oslo XL type 4 1678xP430xH272 cm
 Bois raboté mélèze/douglas, séché, sans cœur, qualité A. Vous sciez tout vous-même sur mesure.
42.7909 Planches de bardage à recouvrement non traitées
42.7909ZW Planches de bardage à recouvrement noires

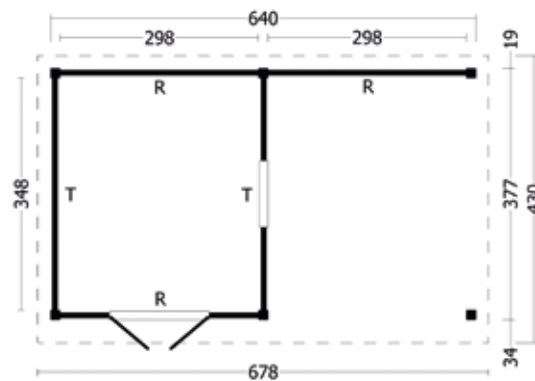
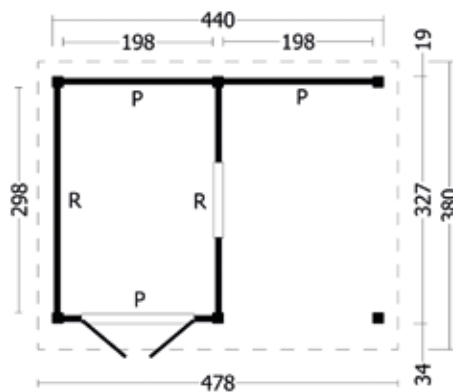

- Options :**
 EPDM (inclus)
 Parois intérieures verticales (non traitées)
 Bande de rive en aluminium
 Bande de rive en aluminium anthracite
 Prévention anti-affaissement en béton (6)
 Berton©-socle en béton (gris) + réglage en hauteur galvanisé (6)
 Berton©-socle en béton (noir) + réglage en hauteur galvanisé (6)
 Berton©-socle en béton + réglage en hauteur galvanisé (6)
 Évacuation ronde (inclus)
 Scellant à verre blanc
 Porte et fenêtre mélèze/douglas (non traité)

- Options :**
 EPDM (inclus)
 Parois intérieures verticales (non traitées)
 Bande de rive en aluminium
 Bande de rive en aluminium anthracite
 Prévention anti-affaissement en béton (6)
 Berton©-socle en béton (gris) + réglage en hauteur galvanisé (6)
 Berton©-socle en béton (noir) + réglage en hauteur galvanisé (6)
 Berton©-socle en béton + réglage en hauteur galvanisé (6)
 Évacuation ronde (inclus)
 Scellant à verre blanc
 Porte et fenêtre mélèze/douglas (non traité)



TOIT PLAT OSLO TYPE 5

Oslo L type 5 I690xP380xH272 cm

Bois raboté mélèze/douglas, séché, sans cœur, qualité A.

42.7965

Oslo XL type 5 I990xP430xH272 cm

Bois raboté mélèze/douglas, séché, sans cœur, qualité A.

42.7973

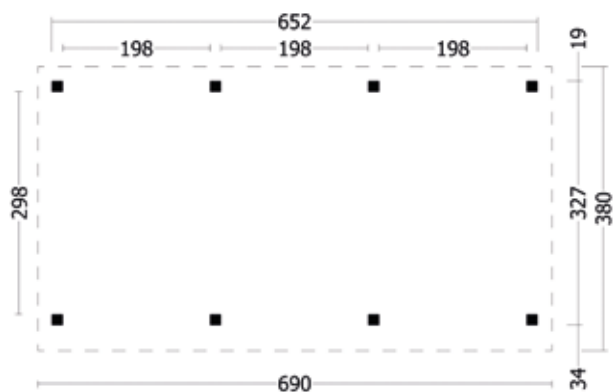

Options :

- EPDM (inclus)
- Bande de rive en aluminium
- Bande de rive en aluminium anthracite
- Prévention anti-affaissement en béton (8)
- Berton©-socle en béton (gris) + réglage en hauteur galvanisé (8)
- Berton©-socle en béton (noir) + réglage en hauteur galvanisé (8)
- Berton©-socle en béton + réglage en hauteur galvanisé (8)
- Évacuation ronde (inclus)

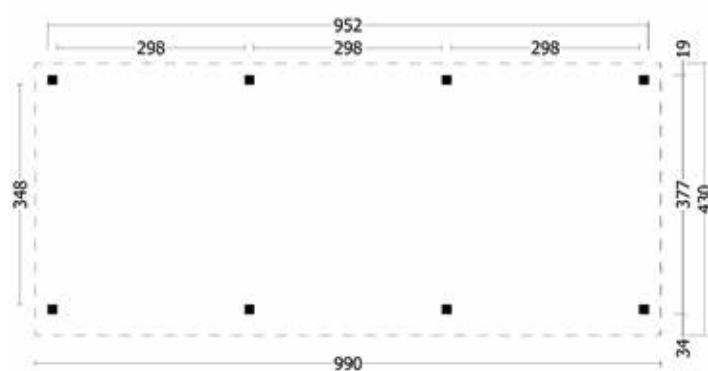

Options :

- EPDM (inclus)
- Bande de rive en aluminium
- Bande de rive en aluminium anthracite
- Prévention anti-affaissement en béton (8)
- Berton©-socle en béton (gris) + réglage en hauteur galvanisé (8)
- Berton©-socle en béton (noir) + réglage en hauteur galvanisé (8)
- Berton©-socle en béton + réglage en hauteur galvanisé (8)
- Évacuation ronde (inclus)



TOIT PLAT OSLO TYPE 6

Oslo L type 6 1690xP380xH272 cm

Bois raboté mélèze/douglas, séché, sans cœur, qualité A.
42.7966 Planches de bardage à recouvrement non traitées
42.7966ZW Planches de bardage à recouvrement noires

Oslo XL type 6 1990xP430xH272 cm

Bois raboté mélèze/douglas, séché, sans cœur, qualité A.
42.7974 Planches de bardage à recouvrement non traitées
42.7974ZW Planches de bardage à recouvrement noires

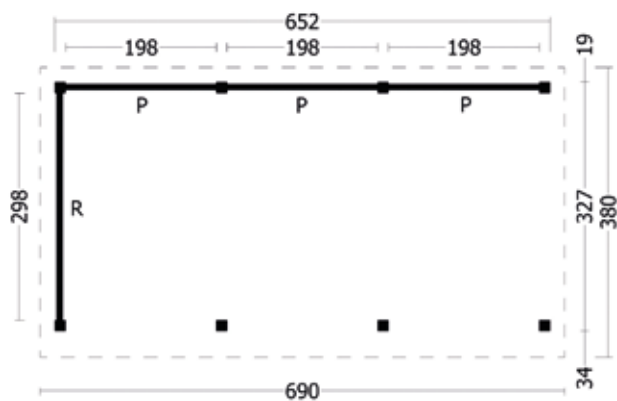

Options :

- EPDM (inclus)
- Parois intérieures verticales (non traitées)
- Bande de rive en aluminium
- Bande de rive en aluminium anthracite
- Prévention anti-affaissement en béton (8)
- Berton©-socle en béton (gris) + réglage en hauteur galvanisé (8)
- Berton©-socle en béton (noir) + réglage en hauteur galvanisé (8)
- Berton©-socle en béton + réglage en hauteur galvanisé (8)
- Évacuation ronde (inclus)

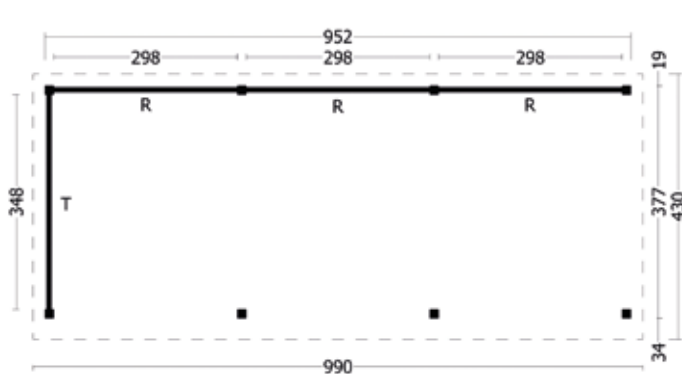

Options :

- EPDM (inclus)
- Parois intérieures verticales (non traitées)
- Bande de rive en aluminium
- Bande de rive en aluminium anthracite
- Prévention anti-affaissement en béton (8)
- Berton©-socle en béton (gris) + réglage en hauteur galvanisé (8)
- Berton©-socle en béton (noir) + réglage en hauteur galvanisé (8)
- Berton©-socle en béton + réglage en hauteur galvanisé (8)
- Évacuation ronde (inclus)



TOIT PLAT OSLO TYPE 7

Oslo L type 7 1690xP380xH272 cm

Bois raboté mélèze/douglas, séché, sans cœur, qualité A. Vous sciez tout vous-même sur mesure.

42.7967 Planches de bardage à recouvrement non traitées

42.7967ZW Planches de bardage à recouvrement noires

Oslo XL type 7 1990xP430xH272 cm

Bois raboté mélèze/douglas, séché, sans cœur, qualité A. Vous sciez tout vous-même sur mesure.

42.7975 Planches de bardage à recouvrement non traitées

42.7975ZW Planches de bardage à recouvrement noires

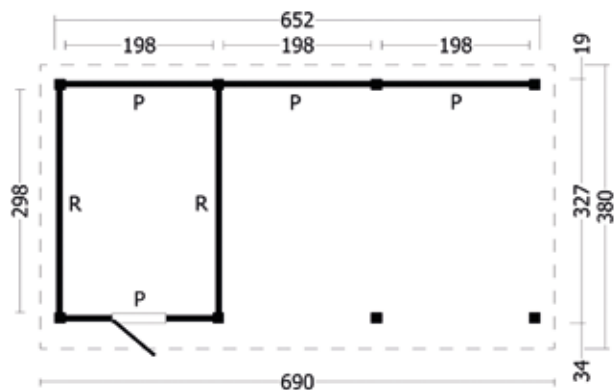

Options :

- EPDM (inclus)
- Parois intérieures verticales (non traitées)
- Bande de rive en aluminium
- Bande de rive en aluminium anthracite
- Prévention anti-affaissement en béton (8)
- Berton©-socle en béton (gris) + réglage en hauteur galvanisé (8)
- Berton©-socle en béton (noir) + réglage en hauteur galvanisé (8)
- Berton©-socle en béton + réglage en hauteur galvanisé (8)
- Évacuation ronde (inclus)
- Portes mélèze/douglas (non traité)

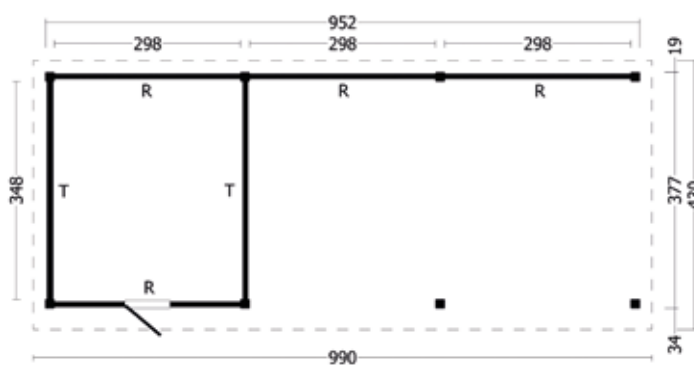

Options :

- EPDM (inclus)
- Parois intérieures verticales (non traitées)
- Bande de rive en aluminium
- Bande de rive en aluminium anthracite
- Prévention anti-affaissement en béton (8)
- Berton©-socle en béton (gris) + réglage en hauteur galvanisé (8)
- Berton©-socle en béton (noir) + réglage en hauteur galvanisé (8)
- Berton©-socle en béton + réglage en hauteur galvanisé (8)
- Évacuation ronde (inclus)
- Portes mélèze/douglas (non traité)



TOIT PLAT OSLO TYPE 8

Oslo L type 8 I690xP380xH272 cm

Bois raboté mélèze/douglas, séché, sans cœur, qualité A. Vous sciez tout vous-même sur mesure.

42.7968 Planches de bardage à recouvrement non traitées

42.7968ZW Planches de bardage à recouvrement noires

Oslo XL type 8 I990xP430xH272 cm

Bois raboté mélèze/douglas, séché, sans cœur, qualité A. Vous sciez tout vous-même sur mesure.

42.7976 Planches de bardage à recouvrement non traitées

42.7976ZW Planches de bardage à recouvrement noires

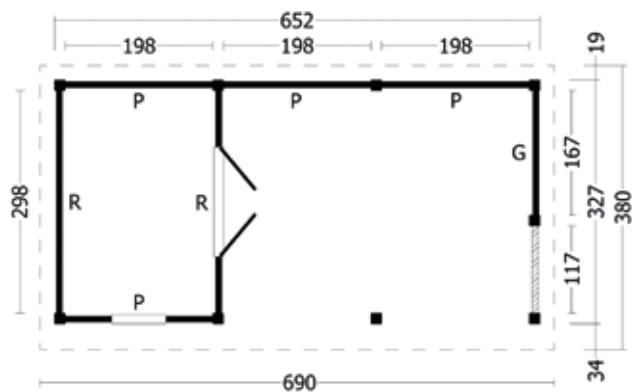

Options :

- EPDM (inclus)
- Parois intérieures verticales (non traitées)
- Bande de rive en aluminium
- Bande de rive en aluminium anthracite
- Prévention anti-affaissement en béton (9)
- Berton©-socle en béton (gris) + réglage en hauteur galvanisé (9)
- Berton©-socle en béton (noir) + réglage en hauteur galvanisé (9)
- Berton©-socle en béton + réglage en hauteur galvanisé (9)
- Évacuation ronde (inclus)
- Scellant à verre blanc
- Porte et fenêtre mélèze/douglas (non traité)

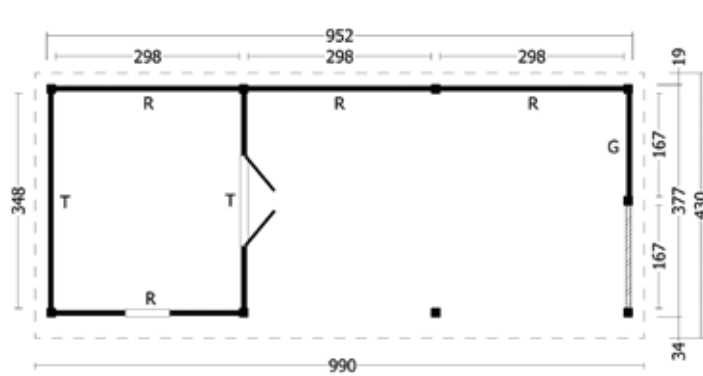

Options :

- EPDM (inclus)
- Parois intérieures verticales (non traitées)
- Bande de rive en aluminium
- Bande de rive en aluminium anthracite
- Prévention anti-affaissement en béton (9)
- Berton©-socle en béton (gris) + réglage en hauteur galvanisé (9)
- Berton©-socle en béton (noir) + réglage en hauteur galvanisé (9)
- Berton©-socle en béton + réglage en hauteur galvanisé (9)
- Évacuation ronde (inclus)
- Scellant à verre blanc
- Porte et fenêtre mélèze/douglas (non traité)



TOIT PLAT OSLO TYPE 11

Oslo L type 11 I903xP380xH272 cm
 Bois raboté mélèze/douglas, séché, sans cœur, qualité A. Vous sciez tout vous-même sur mesure.
42.7971 Planches de bardage à recouvrement non traitées
42.7971ZW Planches de bardage à recouvrement noires

Oslo XL type 11 I1303xP430xH272 cm
 Bois raboté mélèze/douglas, séché, sans cœur, qualité A. Vous sciez tout vous-même sur mesure.
42.7979 Planches de bardage à recouvrement non traitées
42.7979ZW Planches de bardage à recouvrement noires

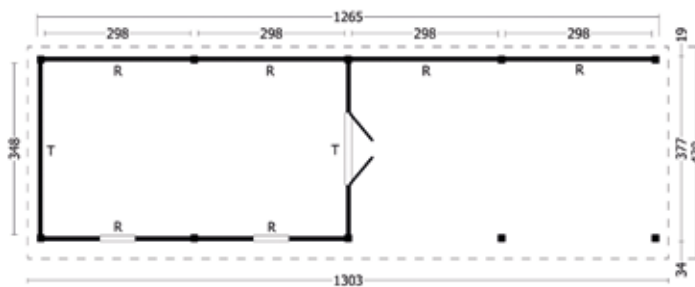
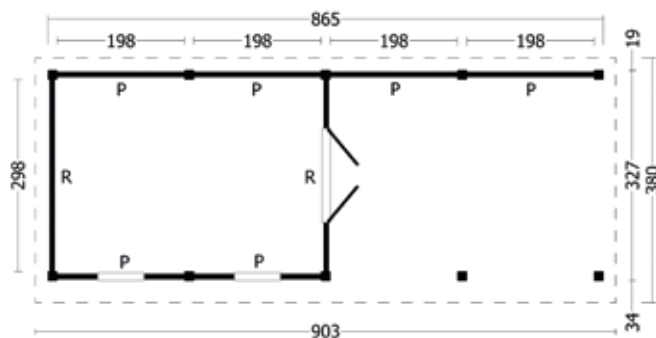

- Options :**
 EPDM (inclus)
 Parois intérieures verticales (non traitées)
 Bande de rive en aluminium
 Bande de rive en aluminium anthracite
 Prévention anti-affaissement en béton (10)
 Berton©-socle en béton (gris) + réglage en hauteur galvanisé (10)
 Berton©-socle en béton (noir) + réglage en hauteur galvanisé (10)
 Berton©-socle en béton + réglage en hauteur galvanisé (10)
 Évacuation ronde (inclus)
 Scellant à verre blanc
 Porte et fenêtres mélèze/douglas (non traité)

- Options :**
 EPDM (inclus)
 Parois intérieures verticales (non traitées)
 Bande de rive en aluminium
 Bande de rive en aluminium anthracite
 Prévention anti-affaissement en béton (10)
 Berton©-socle en béton (gris) + réglage en hauteur galvanisé (10)
 Berton©-socle en béton (noir) + réglage en hauteur galvanisé (10)
 Berton©-socle en béton + réglage en hauteur galvanisé (10)
 Évacuation ronde (inclus)
 Scellant à verre blanc
 Porte et fenêtres mélèze/douglas (non traité)



TOIT PLAT OSLO TYPE 12

Oslo L type 12 I903xP380xH272 cm
 Bois raboté mélèze/douglas, séché, sans cœur, qualité A. Vous sciez tout vous-même sur mesure.
42.7972 Planches de bardage à recouvrement non traitées
42.7972ZW Planches de bardage à recouvrement noires

Oslo XL type 12 I1303xP430xH272 cm
 Bois raboté mélèze/douglas, séché, sans cœur, qualité A. Vous sciez tout vous-même sur mesure.
42.7980 Planches de bardage à recouvrement non traitées
42.7980ZW Planches de bardage à recouvrement noires

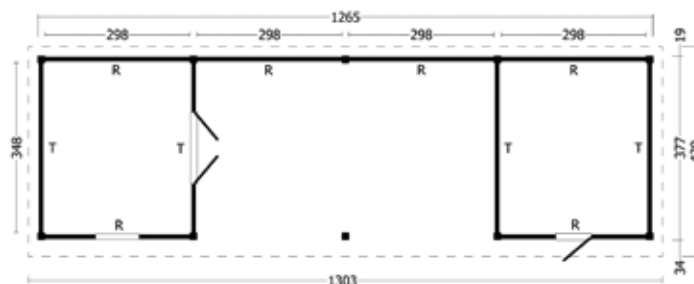
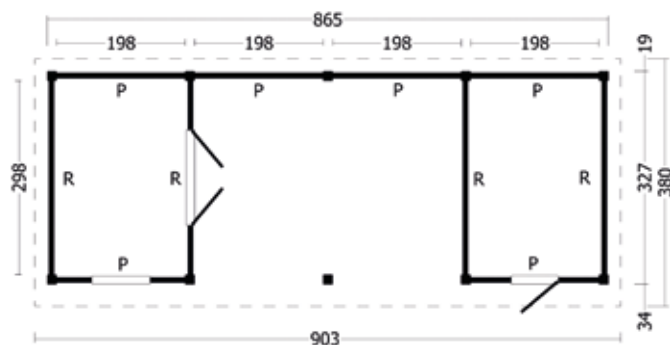

- Options :**
 EPDM (inclus)
 Parois intérieures verticales (non traitées)
 Bande de rive en aluminium
 Bande de rive en aluminium anthracite
 Prévention anti-affaissement en béton (10)
 Berton©-socle en béton (gris) + réglage en hauteur galvanisé (10)
 Berton©-socle en béton (noir) + réglage en hauteur galvanisé (10)
 Berton©-socle en béton + réglage en hauteur galvanisé (10)
 Évacuation ronde (inclus)
 Scellant à verre blanc
 Portes et fenêtre mélèze/douglas (non traité)

- Options :**
 EPDM (inclus)
 Parois intérieures verticales (non traitées)
 Bande de rive en aluminium
 Bande de rive en aluminium anthracite
 Prévention anti-affaissement en béton (10)
 Berton©-socle en béton (gris) + réglage en hauteur galvanisé (10)
 Berton©-socle en béton (noir) + réglage en hauteur galvanisé (10)
 Berton©-socle en béton + réglage en hauteur galvanisé (10)
 Évacuation ronde (inclus)
 Scellant à verre blanc
 Portes et fenêtre mélèze/douglas (non traité)

Bâtiment modulaire en mélèze/douglas Hamar

Concevez votre propre bâtiment, maison de jardin, carport, sauna, garage, grange ouverte et plus avec ce système modulaire unique !

Tous les composants sont livrés sur mesure (sauf pour les clôtures et la crête en pente).

Vous pouvez étendre votre pack de base en utilisant un pack d'extension. Celui ci peut être raccourci si nécessaire. Vous pouvez créer de nombreuses variantes en ajoutant des murs, des portes et des fenêtres.

Tous les modules sont fabriqués à partir de bois mélèze/douglas séché, raboté et sans noeud, de qualité supérieure, fournis avec le nécessaire de montage et un manuel de construction détaillé.

Pour vous faciliter la tâche, nous avons rassemblé quelques combinaisons du Hamar. Si vous ne trouvez pas votre modèle préféré parmi ceux-ci, il est également possible de concevoir le vôtre.

Etape 1
Choisir le modèle basic
(longueur 500 cm)

Etape 2
Choisir le pack
d'extension
(longueur 240 cm)

Etape 3
Choisir le pack mur
(plus pack de lames)

Etape 4
Choisir les fenêtres et
portes
(plus le cadre de pose)

Etape 5
Choisir les options possi-
bles (fondations, pied de
fondation béton, etc...)

Pour le tarif complet des options, veuillez contacter votre revendeur Tuindeco agréé.

Hamar L (poteaux 14.5x14.5 cm / poutrelles 4.5x14.5 cm / hauteur de passage 230 cm)

42.7920		Hamar L paquet de base	1480xP400xH348 cm
42.7921		Hamar L extension set	1212xP400xH348 cm
42.7934	non traité	Hamar L de panneau arrière/avant module P	1198xH230 cm
42.7935	noir	Hamar L de panneau arrière/avant module P	1198xH230 cm
42.7949		Hamar L set de lattes pour module mural P	1198 cm
42.7938	non traité	Hamar L mural latéral module R	1298xH230 cm
42.7939	noir	Hamar L mural latéral module R	1298xH230 cm
42.7950		Hamar L set de lames pour module mural R	1298 cm
42.7944	non traité	Hamar L module de façade supérieure pour panneaux latéraux Y	1298 cm
42.7945	noir	Hamar L module de façade supérieure pour panneaux latéraux Y	1298 cm
42.7953		Cadre de réglage pour porte simple/simple fenêtre	
42.7954		Cadre de réglage pour double porte/double fenêtre	
42.8071		Paroi vitrée type P 1198xH230 cm	
42.8072		Paroi vitrée type R 1298xH230 cm	

Hamar XL (poteaux 14.5x14.5 cm / poutrelles 4.5x14.5 cm / hauteur de passage 230 cm)

42.7925		Hamar XL paquet de base	1680xP450xH360 cm
42.7926		Hamar XL ensemble d'extension	1312xP450xH360 cm
42.7938	non traité	Hamar XL panneau latéral avant/arrière module mural R	1298xH230 cm
42.7939	noir	Hamar XL panneau latéral avant/arrière module mural R	1298xH230 cm
42.7950		Hamar XL jeu de lattes pour module mural R	1298 cm
42.7942	non traité	Hamar XL latéral de panneau de recouvrement de module T	1348xH230 cm
42.7943	noir	Hamar XL latéral de panneau de recouvrement de module T	1348xH348 cm
42.7952		Hamar XL jeu de lamelles pour module mural T	1348 cm
42.7930	non traité	Hamar XL Module mural G	1167xH230 cm
42.7931	noir	Hamar XL Module mural G	1167xH230 cm
42.7948		Hamar XL jeu de lamelles G	1167 cm
42.7946	non traité	Module Z de façade supérieur pour panneaux latéraux Hamar XL	1348 cm
42.7947	noir	Module Z de façade supérieur pour panneaux latéraux Hamar XL	1348 cm
42.7953		Cadre de réglage pour porte simple/simple fenêtre	
42.7954		Cadre de réglage pour double porte/double fenêtre	
42.8072		Paroi vitrée type R 1298xH230 cm	
42.8073		Paroi vitrée type T 1348xH230 cm	
42.8070		Paroi vitrée type G 1166,7xH230 cm	

Options pour Hamar

45.8009	Larch plané/douglas post	14.5x14.5x300 cm entaillé
45.8029	Larch plané/douglas post	14.5x14.5x125 cm avec tête de diamant
9.40700	Clôture en mélèze/douglas Parfait (voir page 55)	H70x1280 cm
35.7650	Couverture mélèze/douglas pour l'escrime Perfect	4.5x13.5x280 cm

La grange Hamar peut être commandée en option, voir page 436-438

Les prix mentionnés dans les pages suivantes comprennent des fenêtres et des portes en sapin non traitées

Vous pouvez changer les fenêtres et les portes moyennant un supplément ou un prix inférieur, voir page 234, 433, 434

Pour les cloisons, vous devrez commander une seule poutre de toit supplémentaire (45.8002)

Toutes les autres options sont disponibles à partir de la page 432

Pour les murs en verre et les modules muraux, voir pages 233



Hamar L Parois intérieures verticales

42.8083	non traitées	Bardage à emboîtement, module P	1198xL230 cm
42.8084	noir	Bardage à emboîtement, module P	1198xL230 cm
42.8089		Ensemble de lattes supplémentaires pour type P/G	1167/198 cm
42.8085	non traitées	Bardage à emboîtement, module R	1298xL230 cm
42.8086	noir	Bardage à emboîtement, module R	1298xL230 cm
42.8090		Ensemble de lattes supplémentaires pour type R/T	1298/348 cm

Hamar XL Parois intérieures verticales

42.8085	non traitées	Bardage à emboîtement, module R	1298xL230 cm
42.8086	noir	Bardage à emboîtement, module R	1298xL230 cm
42.8090		Ensemble de lattes supplémentaires pour type R/T	1298/348 cm
42.8087	non traitées	Bardage à emboîtement, module T	1348xL230 cm
42.8088	noir	Bardage à emboîtement, module T	1348xL230 cm
42.8090		Ensemble de lattes supplémentaires pour type R/T	1298/348 cm
42.8080	non traitées	Bardage à emboîtement, module G	1167xL230 cm
42.8081	zwart	Bardage à emboîtement, module G	1167xL230 cm
42.8089		Ensemble de lattes supplémentaires pour type P/G	1167/198 cm

Nouveau





TOIT EN BÂTIÈRE HAMAR TYPE 1

Hamar L type 1 1478xP395xH348 cm
Bois raboté mélèze/douglas, séché, sans cœur, qualité A
42.7920

Hamar XL type 1 1678xP445xH360 cm
Bois raboté mélèze/douglas, séché, sans cœur, qualité A
42.7925

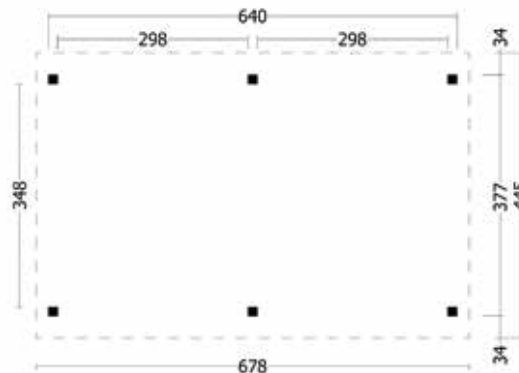
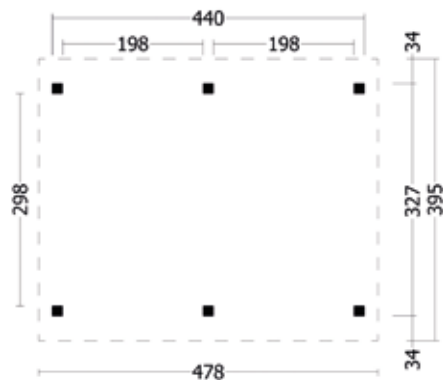

Options :

- Bardeaux droits (24m²) (8)
- Bardeaux queue de castor (24m²) (8)
- Bardeaux hexagonaux (24m²) (8)
- Aquapan
- Panneaux de toiture (30m²) (30)
- Kit d'étanchéité à base de bitume (3)
- Prévention anti-affaissement en béton (6)
- Berton©-socle en béton (gris) + réglage en hauteur galvanisé (6)
- Berton©-socle en béton (noir) + réglage en hauteur galvanisé (6)
- Berton©-socle en béton + réglage en hauteur galvanisé (6)
- Gouttière galvanisé à chaud 125 mm
- Gouttière plastique 100 mm (anthracite)

Options :

- Bardeaux droits (39m²) (13)
- Bardeaux queue de castor (39m²) (13)
- Bardeaux hexagonaux (39m²) (13)
- Aquapan
- Panneaux de toiture (40m²) (40)
- Kit d'étanchéité à base de bitume (4)
- Prévention anti-affaissement en béton (6)
- Berton©-socle en béton (gris) + réglage en hauteur galvanisé (6)
- Berton©-socle en béton (noir) + réglage en hauteur galvanisé (6)
- Berton©-socle en béton + réglage en hauteur galvanisé (6)
- Gouttière galvanisé à chaud 125 mm
- Gouttière plastique 100 mm (anthracite)



TOIT EN BÂTIÈRE HAMAR TYPE 2

Hamar L type 2 1478xP395xH348 cm

Bois raboté mélèze/douglas, séché, sans cœur, qualité A
42.7922 Planches de bardage à recouvrement non traitées
42.7922ZW Planches de bardage à recouvrement noires

Hamar XL type 2 1678xP445xH360 cm

Bois raboté mélèze/douglas, séché, sans cœur, qualité A
42.7927 Planches de bardage à recouvrement non traitées
42.7927ZW Planches de bardage à recouvrement noires

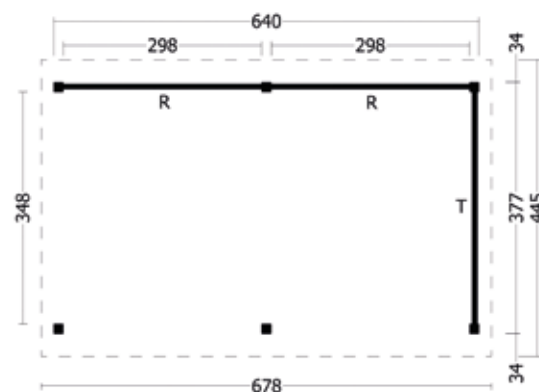
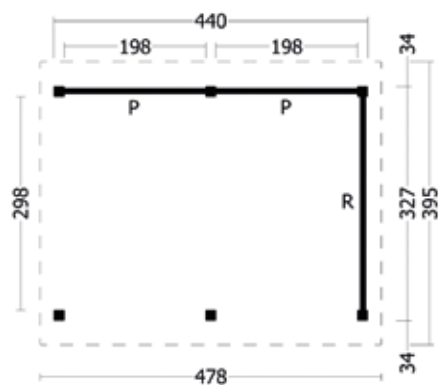

Options :

- Bardeaux droits (24m²) (8)
- Bardeaux queue de castor (24m²) (8)
- Bardeaux hexagonaux (24m²) (8)
- Aquapan
- Panneaux de toiture (30m²) (30)
- Parois intérieures verticales (non traitées)
- Kit d'étanchéité à base de bitume (3)
- Prévention anti-affaissement en béton (6)
- Berton©-socle en béton (gris) + réglage en hauteur galvanisé (6)
- Berton©-socle en béton (noir) + réglage en hauteur galvanisé (6)
- Berton©-socle en béton + réglage en hauteur galvanisé (6)
- Gouttière galvanisé à chaud 125 mm
- Gouttière plastique 100 mm (anthracite)

Options :

- Bardeaux droits (39m²) (13)
- Bardeaux queue de castor (39m²) (13)
- Bardeaux hexagonaux (39m²) (13)
- Aquapan
- Panneaux de toiture (40m²) (40)
- Parois intérieures verticales (non traitées)
- Kit d'étanchéité à base de bitume (4)
- Prévention anti-affaissement en béton (6)
- Berton©-socle en béton (gris) + réglage en hauteur galvanisé (6)
- Berton©-socle en béton (noir) + réglage en hauteur galvanisé (6)
- Berton©-socle en béton + réglage en hauteur galvanisé (6)
- Gouttière galvanisé à chaud 125 mm
- Gouttière plastique 100 mm (anthracite)



TOIT EN BÂTIÈRE HAMAR TYPE 3

Hamar L type 3 1478xP395xH348 cm
 Bois raboté mélèze/douglas, séché, sans cœur, qualité A
 Vous sciez tout vous-même sur mesure
42.7923 Planches de bardage à recouvrement non traitées
42.7923ZW Planches de bardage à recouvrement noires

Hamar XL type 3 1678xP445xH360 cm
 Bois raboté mélèze/douglas, séché, sans cœur, qualité A
 Vous sciez tout vous-même sur mesure
42.7928 Planches de bardage à recouvrement non traitées
42.7928ZW Planches de bardage à recouvrement noires

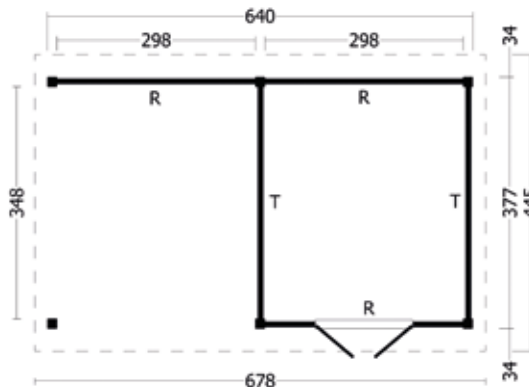
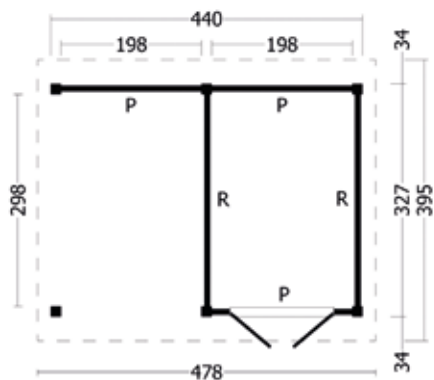

- Options :**
- Bardeaux droits (24m²) (8)
 - Bardeaux queue de castor (24m²) (8)
 - Bardeaux hexagonaux (24m²) (8)
 - Aquapan
 - Panneaux de toiture (30m²) (30)
 - Parois intérieures verticales (non traitées)
 - Kit d'étanchéité à base de bitume (3)
 - Prévention anti-affaissement en béton (6)
 - Berton©-socle en béton (gris) + réglage en hauteur galvanisé (6)
 - Berton©-socle en béton (noir) + réglage en hauteur galvanisé (6)
 - Berton©-socle en béton + réglage en hauteur galvanisé (6)
 - Gouttière galvanisé à chaud 125 mm
 - Gouttière plastique 100 mm (anthracite)
 - Scellant à verre blanc
 - Portes mélèze/douglas (non traité)

- Options :**
- Bardeaux droits (39m²) (13)
 - Bardeaux queue de castor (39m²) (13)
 - Bardeaux hexagonaux (39m²) (13)
 - Aquapan
 - Panneaux de toiture (40m²) (40)
 - Parois intérieures verticales (non traitées)
 - Kit d'étanchéité à base de bitume (4)
 - Prévention anti-affaissement en béton (6)
 - Berton©-socle en béton (gris) + réglage en hauteur galvanisé (6)
 - Berton©-socle en béton (noir) + réglage en hauteur galvanisé (6)
 - Berton©-socle en béton + réglage en hauteur galvanisé (6)
 - Gouttière galvanisé à chaud 125 mm
 - Gouttière plastique 100 mm (anthracite)
 - Scellant à verre blanc
 - Portes mélèze/douglas (non traité)



TOIT EN BÂTIÈRE HAMAR TYPE 5

Hamar L type 5 1690xP395xH348 cm

Bois raboté mélèze/douglas, séché, sans cœur, qualité A
42.7997

Hamar XL type 5 1990xP445xH360 cm

Bois raboté mélèze/douglas, séché, sans cœur, qualité A
42.8005

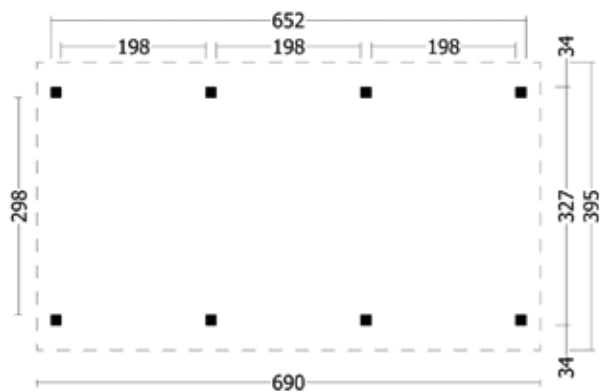

Options :

- Bardeaux droits (36m²) (12)
- Bardeaux queue de castor (36m²) (12)
- Bardeaux hexagonaux (36m²) (12)
- Aquapan
- Panneaux de toiture (40m²) (40)
- Kit d'étanchéité à base de bitume (4)
- Prévention anti-affaissement en béton (8)
- Berton©-socle en béton (gris) + réglage en hauteur galvanisé (8)
- Berton©-socle en béton (noir) + réglage en hauteur galvanisé (8)
- Berton©-socle en béton + réglage en hauteur galvanisé (8)
- Gouttière galvanisé à chaud 125 mm
- Gouttière plastique 100 mm (anthracite)

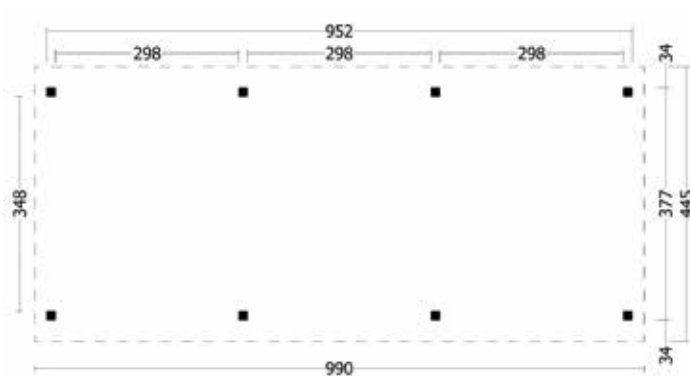

Options :

- Bardeaux droits (54m²) (18)
- Bardeaux queue de castor (54m²) (18)
- Bardeaux hexagonaux (54m²) (18)
- Aquapan
- Panneaux de toiture (51m²) (51)
- Kit d'étanchéité à base de bitume (6)
- Prévention anti-affaissement en béton (8)
- Berton©-socle en béton (gris) + réglage en hauteur galvanisé (8)
- Berton©-socle en béton (noir) + réglage en hauteur galvanisé (8)
- Berton©-socle en béton + réglage en hauteur galvanisé (8)
- Gouttière galvanisé à chaud 125 mm
- Gouttière plastique 100 mm (anthracite)



TOIT EN BÂTIÈRE HAMAR TYPE 7

Hamar L type 7 1690xP395xH348 cm

Bois raboté mélèze/douglas, séché, sans cœur, qualité A

Vous sciez tout vous-même sur mesure

42.7999 Planches de bardage à recouvrement non traitées

42.7999ZW Planches de bardage à recouvrement noires

Hamar XL type 7 1990xP445xH360 cm

Bois raboté mélèze/douglas, séché, sans cœur, qualité A

Vous sciez tout vous-même sur mesure

42.8007 Planches de bardage à recouvrement non traitées

42.8007ZW Planches de bardage à recouvrement noires

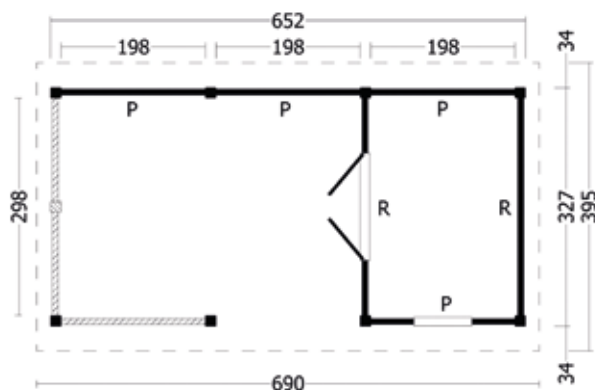

Options :

- Bardeaux droits (36m²) (12)
- Bardeaux queue de castor (36m²) (12)
- Bardeaux hexagonaux (36m²) (12)
- Aquapan
- Panneaux de toiture (40m²) (40)
- Parois intérieures verticales (non traitées)
- Kit d'étanchéité à base de bitume (4)
- Prévention anti-affaissement en béton (9)
- Berton©-socle en béton (gris) + réglage en hauteur galvanisé (9)
- Berton©-socle en béton (noir) + réglage en hauteur galvanisé (9)
- Berton©-socle en béton + réglage en hauteur galvanisé (9)
- Gouttière galvanisé à chaud 125 mm
- Gouttière plastique 100 mm (anthracite)
- Scellant à verre blanc
- Porte et fenêtre mélèze/douglas (non traité)

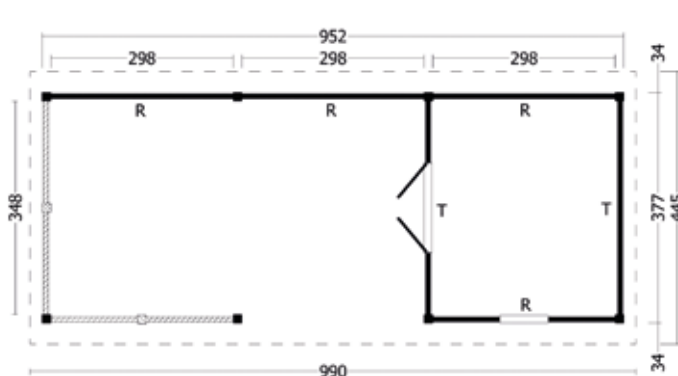

Options :

- Bardeaux droits (54m²) (18)
- Bardeaux queue de castor (54m²) (18)
- Bardeaux hexagonaux (54m²) (18)
- Aquapan
- Panneaux de toiture (51m²) (51)
- Parois intérieures verticales (non traitées)
- Kit d'étanchéité à base de bitume (6)
- Prévention anti-affaissement en béton (10)
- Berton©-socle en béton (gris) + réglage en hauteur galvanisé (10)
- Berton©-socle en béton (noir) + réglage en hauteur galvanisé (10)
- Berton©-socle en béton + réglage en hauteur galvanisé (10)
- Gouttière galvanisé à chaud 125 mm
- Gouttière plastique 100 mm (anthracite)
- Scellant à verre blanc
- Porte et fenêtre mélèze/douglas (non traité)



TOIT EN BÂTIÈRE HAMAR TYPE 8

Hamar L type 8 l690xP395xH348 cm

Bois raboté mélèze/douglas, séché, sans cœur, qualité A
 Vous sciez tout vous-même sur mesure
42.8000 Planches de bardage à recouvrement non traitées
42.8000ZW Planches de bardage à recouvrement noires

Hamar XL type 8 l990xP445xH360 cm

Bois raboté mélèze/douglas, séché, sans cœur, qualité A
 Vous sciez tout vous-même sur mesure
42.8008 Planches de bardage à recouvrement non traitées
42.8008ZW Planches de bardage à recouvrement noires

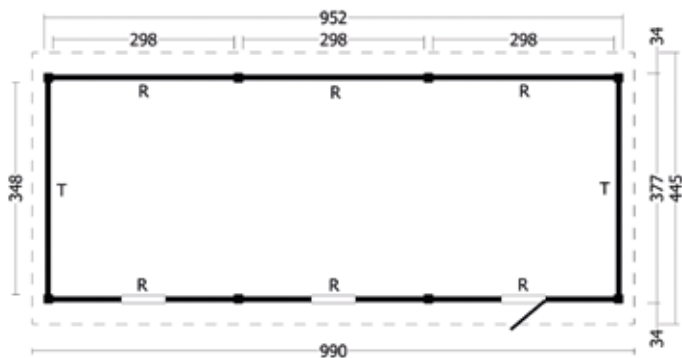
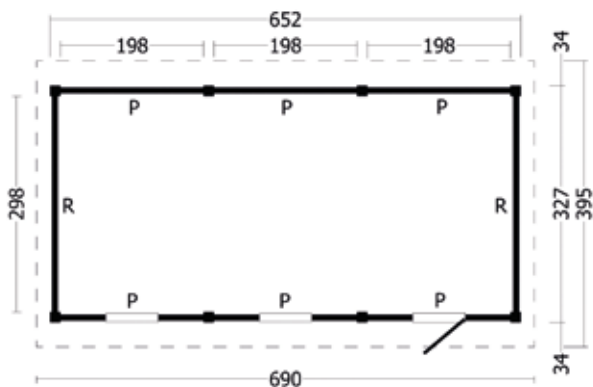

Options :

- Bardeaux droits (36m²) (12)
- Bardeaux queue de castor (36m²) (12)
- Bardeaux hexagonaux (36m²) (12)
- Aquapan
- Panneaux de toiture (40m²) (40)
- Parois intérieures verticales (non traitées)
- Kit d'étanchéité à base de bitume (4)
- Prévention anti-affaissement en béton (8)
- Berton©-socle en béton (gris) + réglage en hauteur galvanisé (8)
- Berton©-socle en béton (noir) + réglage en hauteur galvanisé (8)
- Berton©-socle en béton + réglage en hauteur galvanisé (8)
- Gouttière galvanisé à chaud 125 mm
- Gouttière plastique 100 mm (anthracite)
- Scellant à verre blanc
- Porte et fenêtre mélèze/douglas (non traité)

Options :

- Bardeaux droits (54m²) (18)
- Bardeaux queue de castor (54m²) (18)
- Bardeaux hexagonaux (54m²) (18)
- Aquapan
- Panneaux de toiture (51m²) (51)
- Parois intérieures verticales (non traitées)
- Kit d'étanchéité à base de bitume (6)
- Prévention anti-affaissement en béton (8)
- Berton©-socle en béton (gris) + réglage en hauteur galvanisé (8)
- Berton©-socle en béton (noir) + réglage en hauteur galvanisé (8)
- Berton©-socle en béton + réglage en hauteur galvanisé (8)
- Gouttière galvanisé à chaud 125 mm
- Gouttière plastique 100 mm (anthracite)
- Scellant à verre blanc
- Porte et fenêtre mélèze/douglas (non traité)



TOIT EN BÂTIÈRE HAMAR TYPE 9

Hamar L type 9 I903xp395xH348 cm

Bois raboté mélèze/douglas, séché, sans cœur, qualité A
42.8001

Hamar XL type 9 I1303xP445xH360 cm

Bois raboté mélèze/douglas, séché, sans cœur, qualité A
42.8009

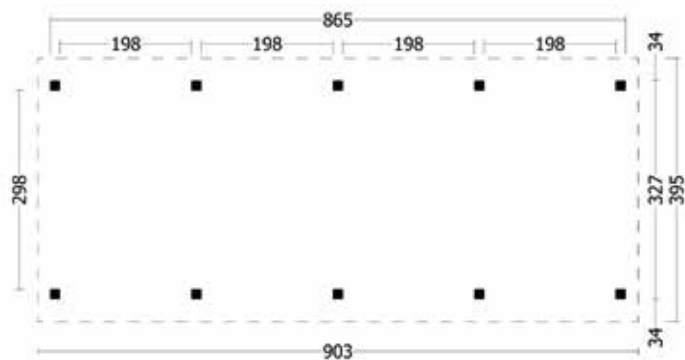

Options :

- Bardeaux droits (42m²) (14)
- Bardeaux queue de castor (42m²) (14)
- Bardeaux hexagonaux (42m²) (14)
- Aquapan
- Panneaux de toiture (51m²) (51)
- Kit d'étanchéité à base de bitume (4)
- Prévention anti-affaissement en béton (10)
- Berton©-socle en béton (gris) + réglage en hauteur galvanisé (10)
- Berton©-socle en béton (noir) + réglage en hauteur galvanisé (10)
- Berton©-socle en béton + réglage en hauteur galvanisé (10)
- Gouttière galvanisé à chaud 125 mm
- Gouttière plastique 100 mm (anthracite)

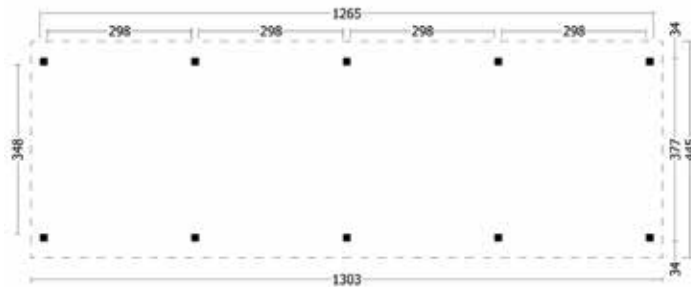

Options :

- Bardeaux droits (66m²) (22)
- Bardeaux queue de castor (66m²) (22)
- Bardeaux hexagonaux (66m²) (22)
- Aquapan
- Panneaux de toiture (68m²) (68)
- Kit d'étanchéité à base de bitume (7)
- Prévention anti-affaissement en béton (10)
- Berton©-socle en béton (gris) + réglage en hauteur galvanisé (10)
- Berton©-socle en béton (noir) + réglage en hauteur galvanisé (10)
- Berton©-socle en béton + réglage en hauteur galvanisé (10)
- Gouttière galvanisé à chaud 125 mm
- Gouttière plastique 100 mm (anthracite)



TOIT EN BÂTIÈRE HAMAR TYPE 11

Hamar L type 11 I903xP395xH348 cm
 Bois raboté mélèze/douglas, séché, sans cœur, qualité A
 Vous sciez tout vous-même sur mesure
42.8003 Planches de bardage à recouvrement non traitées
42.8003ZW Planches de bardage à recouvrement noires

Hamar XL type 11 I1303xP445xH360 cm
 Bois raboté mélèze/douglas, séché, sans cœur, qualité A
 Vous sciez tout vous-même sur mesure
42.8011 Planches de bardage à recouvrement non traitées
42.8011ZW Planches de bardage à recouvrement noires

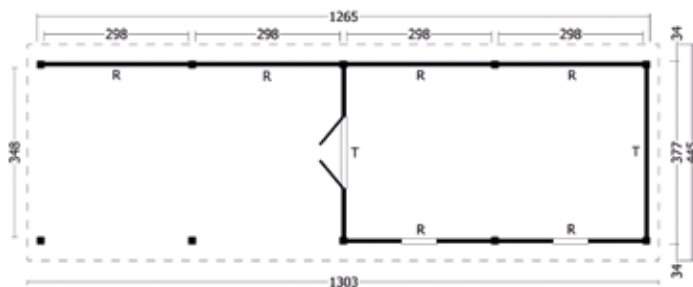
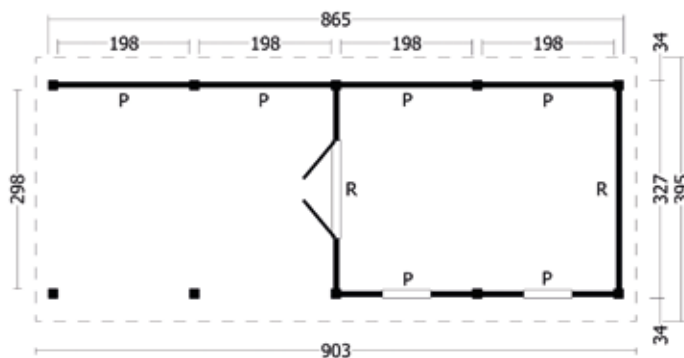

- Options :**
- Bardeaux droits (42m²) (14)
 - Bardeaux queue de castor (42m²) (14)
 - Bardeaux hexagonaux (42m²) (14)
 - Aquapan
 - Panneaux de toiture (51m²) (51)
 - Parois intérieures verticales (non traitées)
 - Kit d'étanchéité à base de bitume (4)
 - Prévention anti-affaissement en béton (10)
 - Berton©-socle en béton (gris) + réglage en hauteur galvanisé (10)
 - Berton©-socle en béton (noir) + réglage en hauteur galvanisé (10)
 - Berton©-socle en béton + réglage en hauteur galvanisé (10)
 - Gouttière galvanisé à chaud 125 mm
 - Gouttière plastique 100 mm (anthracite)
 - Scellant à verre blanc
 - Porte et fenêtres mélèze/douglas (non traité)

- Options :**
- Bardeaux droits (66m²) (22)
 - Bardeaux queue de castor (66m²) (22)
 - Bardeaux hexagonaux (66m²) (22)
 - Aquapan
 - Panneaux de toiture (68m²) (68)
 - Parois intérieures verticales (non traitées)
 - Kit d'étanchéité à base de bitume (7)
 - Prévention anti-affaissement en béton (10)
 - Berton©-socle en béton (gris) + réglage en hauteur galvanisé (10)
 - Berton©-socle en béton (noir) + réglage en hauteur galvanisé (10)
 - Berton©-socle en béton + réglage en hauteur galvanisé (10)
 - Gouttière galvanisé à chaud 125 mm
 - Gouttière plastique 100 mm (anthracite)
 - Scellant à verre blanc
 - Porte et fenêtres mélèze/douglas (non traité)

Bâtiment modulaire en mélèze/douglas Bergen

Concevez votre propre bâtiment, maison de jardin, carport, sauna, garage, grange ouverte et plus avec ce système modulaire unique !

Tous les composants sont livrés sur mesure (à l'exception des clôtures sauf les clôtures et les murs en pente).

Vous pouvez étendre votre pack de base en utilisant un pack d'extension. Celui ci peut être raccourci si nécessaire. Vous pouvez créer de nombreuses variantes en ajoutant des murs, des portes et des fenêtres.

Tous les modules sont fabriqués à partir de bois mélèze/douglas séché, raboté et sans noeud, de qualité supérieure, fournis avec le nécessaire de montage et un manuel de construction détaillé.

Pour vous faciliter la tâche, nous avons rassemblé quelques combinaisons du Bergen.
Si vous ne trouvez pas votre modèle préféré parmi ceux-ci, il est également possible de concevoir le vôtre.

Etape 1
Choisir le modèle basic
(longueur 500 cm)

Etape 2
Choisir le pack
d'extension
(longueur 240 cm)

Etape 3
Choisir le pack mur
(plus pack de lames)

Etape 4
Choisir les fenêtres et
portes
(plus le cadre de pose)

Etape 5
Choisir les options possi-
bles (fondations, pied de
fondation béton, etc...)

Pour le tarif complet des options, veuillez contacter votre revendeur Tuindeco agréé.

Bergen L (poteaux 12.0x12.0 cm / poutrelles 4.5x12.0 cm / hauteur de passage 205 cm)

42.7910		Pack de base Bergen L avec poteaux 12.0x12.0 cm	I470xP310 cm
42.7911		Ensemble d'extension Bergen L avec poteaux 12.0x12.0 cm	I210xP310 cm
42.7932	non traité	Bergen L paroi arrière module mural U	I198xH152 cm
42.7933	noir	Bergen L paroi arrière module mural U	I198xH152 cm
42.7949		Bergen L set de lattes pour module mural U	I198 cm
42.7934	non traité	Module latéral/avant de panneau latéral Bergen L P	I198xH230 cm
42.7935	noir	Module latéral/avant de panneau latéral Bergen L P	I198xH230 cm
42.7949		Bergen L jeu de lattes pour module mural P	I198 cm
42.7953		Cadre de réglage pour porte simple/simple fenêtre	
42.7954		Cadre de réglage pour double porte/double fenêtre	
		Paroi vitrée sur demande	

Bergen XL (poteaux 14.5x14.5 cm / poutrelles 4.5x14.5 cm / hauteur de passage 229 cm)

42.7915		Ensemble de base Bergen XL avec poteaux de 14.5x14.5 cm	I680xP450 cm
42.7916		Ensemble d'extension Bergen XL avec poteaux de 14.5x14.5 cm	I312xP450 cm
42.7936	non traité	Module mur arrière Bergen XL	I298xH152 cm
42.7937	noir	Module mur arrière Bergen XL	I298xH152 cm
42.7950		Bergen XL jeu de lamelles pour module mural W	I298 cm
42.7940	non traité	Module mural latéral/frontal Bergen XL S	I298xH269 cm
42.7941	noir	Module mural latéral/frontal Bergen XL S	I298xH269 cm
42.7951		Bergen XL jeu de lamelles pour module mural S	I298 cm
42.7953		Cadre de réglage pour porte simple/simple fenêtre	
42.7954		Cadre de réglage pour double porte/double fenêtre	
		Paroi vitrée sur demande	

Opties pour Bergen

45.8009	Larch plané/douglas post	14.5x14.5x300 cm entaillé
45.8029	Plan intermédiaire de mélèze/douglas	14.5x14.5x125 cm avec tête de diamant
9.40700	Clôture en mélèze/douglas Parfait (voir page 55)	H70xI280 cm
35.7650	Couverture mélèze/douglas pour l'escrime Perfect	4.5x13.5x280 cm

Les granges Bergen peuvent être commandées en option, voir page 436-438

Les prix mentionnés dans les pages suivantes comprennent des fenêtres et des portes en sapin non traitées

Vous pouvez changer les fenêtres et les portes moyennant un supplément ou un prix inférieur, voir page 234, 433, 434

Toutes les autres options sont disponibles à partir de la page 432

Pour les murs en verre et les modules muraux, voir pages 233



REMISE BERGEN TYPE 1

Bergen L type 1 I468xP306xH281 cm
 Bois raboté mélèze/douglas, séché, sans cœur, qualité A.
 42.7910

Bergen XL type 1 I677xP452xH326 cm
 Bois raboté mélèze/douglas, séché, sans cœur, qualité A.
 42.7915

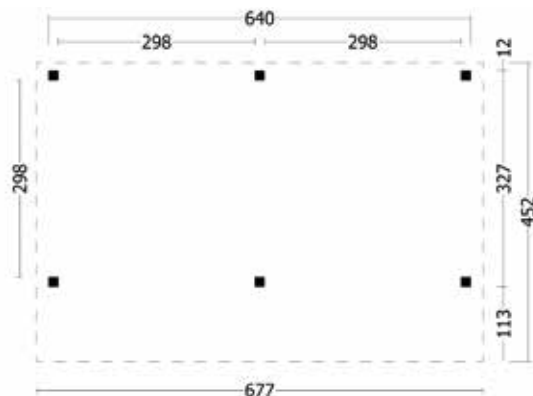
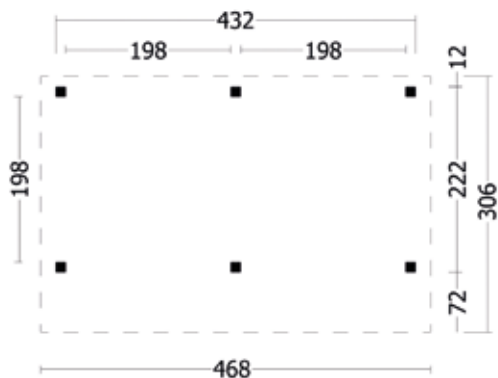

- Options :**
- Bardeaux droits (21m²) (7)
 - Bardeaux queue de castor (21m²) (7)
 - Bardeaux hexagonaux (21m²) (7)
 - Aquapan
 - Panneaux de toiture (26m²) (26)
 - Kit d'étanchéité à base de bitume (2)
 - Prévention anti-affaissement en béton (6)
 - Berton©-socle en béton (gris) + réglage en hauteur galvanisé (6)
 - Berton©-socle en béton (noir) + réglage en hauteur galvanisé (6)
 - Berton©-socle en béton + réglage en hauteur galvanisé (6)
 - Gouttière galvanisé à chaud 125 mm
 - Gouttière plastique 100 mm (anthracite)

- Options :**
- Bardeaux droits (42m²) (14)
 - Bardeaux queue de castor (42m²) (14)
 - Bardeaux hexagonaux (42m²) (14)
 - Aquapan
 - Panneaux de toiture (48m²) (48)
 - Kit d'étanchéité à base de bitume (4)
 - Prévention anti-affaissement en béton (6)
 - Berton©-socle en béton (gris) + réglage en hauteur galvanisé (6)
 - Berton©-socle en béton (noir) + réglage en hauteur galvanisé (6)
 - Berton©-socle en béton + réglage en hauteur galvanisé (6)
 - Gouttière galvanisé à chaud 125 mm
 - Gouttière plastique 100 mm (anthracite)



REMISE BERGEN TYPE 2

Bergen L type 2 I468xP306xH281 cm

Bois raboté mélèze/douglas, séché, sans cœur, qualité A.

42.7912 Planches de bardage à recouvrement non traitées

42.7912ZW Planches de bardage à recouvrement noires

Bergen XL type 2 I677xP452xH326 cm

Bois raboté mélèze/douglas, séché, sans cœur, qualité A.

42.7917 Planches de bardage à recouvrement non traitées

42.7917ZW Planches de bardage à recouvrement noires

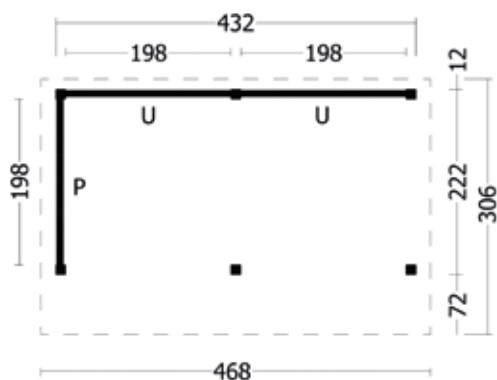

Options :

- Bardeaux droits (21m²) (7)
- Bardeaux queue de castor (21m²) (7)
- Bardeaux hexagonaux (21m²) (7)
- Aquapan
- Panneaux de toiture (26m²) (26)
- Kit d'étanchéité à base de bitume (2)
- Prévention anti-affaissement en béton (6)
- Berton©-socle en béton (gris) + réglage en hauteur galvanisé (6)
- Berton©-socle en béton (noir) + réglage en hauteur galvanisé (6)
- Berton©-socle en béton + réglage en hauteur galvanisé (6)
- Gouttière galvanisé à chaud 125 mm
- Gouttière plastique 100 mm (anthracite)

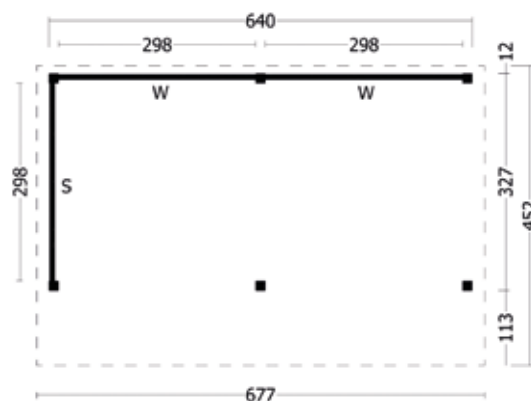

Options :

- Bardeaux droits (42m²) (14)
- Bardeaux queue de castor (42m²) (14)
- Bardeaux hexagonaux (42m²) (14)
- Aquapan
- Panneaux de toiture (48m²) (48)
- Kit d'étanchéité à base de bitume (4)
- Prévention anti-affaissement en béton (6)
- Berton©-socle en béton (gris) + réglage en hauteur galvanisé (6)
- Berton©-socle en béton (noir) + réglage en hauteur galvanisé (6)
- Berton©-socle en béton + réglage en hauteur galvanisé (6)
- Gouttière galvanisé à chaud 125 mm
- Gouttière plastique 100 mm (anthracite)



REMISE BERGEN TYPE 3

Bergen L type 3 l468xP306xH281 cm

Bois raboté mélèze/douglas, séché, sans cœur, qualité A.

Vous sciez tout vous-même sur mesure.

42.7913 Planches de bardage à recouvrement non traitées

42.7913ZW Planches de bardage à recouvrement noires

Bergen XL type 3 l677xP452xH326 cm

Bois raboté mélèze/douglas, séché, sans cœur, qualité A.

Vous sciez tout vous-même sur mesure.

42.7918 Planches de bardage à recouvrement non traitées

42.7918ZW Planches de bardage à recouvrement noires

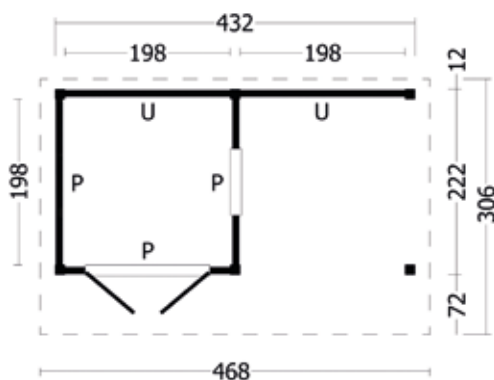

Options :

- Bardeaux droits (21m²) (7)
- Bardeaux queue de castor (21m²) (7)
- Bardeaux hexagonaux (21m²) (7)
- Aquapan
- Panneaux de toiture (26m²) (26)
- Kit d'étanchéité à base de bitume (2)
- Prévention anti-affaissement en béton (6)
- Berton©-socle en béton (gris) + réglage en hauteur galvanisé (6)
- Berton©-socle en béton (noir) + réglage en hauteur galvanisé (6)
- Berton©-socle en béton + réglage en hauteur galvanisé (6)
- Gouttière galvanisé à chaud 125 mm
- Gouttière plastique 100 mm (anthracite)
- Scellant à verre blanc
- Porte et fenêtre mélèze/douglas (non traité)

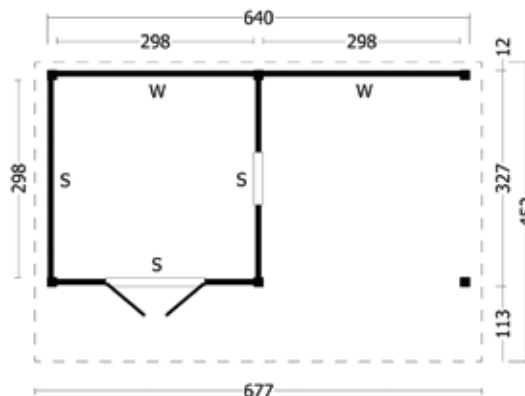

Options :

- Bardeaux droits (42m²) (14)
- Bardeaux queue de castor (42m²) (14)
- Bardeaux hexagonaux (42m²) (14)
- Aquapan
- Panneaux de toiture (48m²) (48)
- Kit d'étanchéité à base de bitume (4)
- Prévention anti-affaissement en béton (6)
- Berton©-socle en béton (gris) + réglage en hauteur galvanisé (6)
- Berton©-socle en béton (noir) + réglage en hauteur galvanisé (6)
- Berton©-socle en béton + réglage en hauteur galvanisé (6)
- Gouttière galvanisé à chaud 125 mm
- Gouttière plastique 100 mm (anthracite)
- Scellant à verre blanc
- Porte et fenêtre mélèze/douglas (non traité)



REMISE BERGEN TYPE 4

Bergen L type 4 l468xP306xH281 cm
 Bois raboté mélèze/douglas, séché, sans cœur, qualité A. Vous sciez tout vous-même sur mesure.
42.7914 Planches de bardage à recouvrement non traitées
42.7914ZW Planches de bardage à recouvrement noires

Bergen XL type 4 l677xP452xH326 cm
 Bois raboté mélèze/douglas, séché, sans cœur, qualité A. Vous sciez tout vous-même sur mesure.
42.7919 Planches de bardage à recouvrement non traitées
42.7919ZW Planches de bardage à recouvrement noires

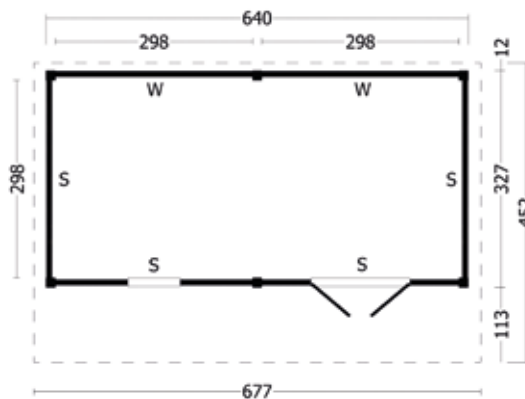
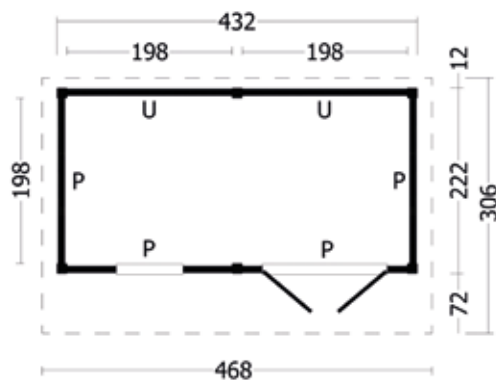

- Options :**
- Bardeaux droits (21m²) (7)
 - Bardeaux queue de castor (21m²) (7)
 - Bardeaux hexagonaux (21m²) (7)
 - Aquapan
 - Panneaux de toiture (26m²) (26)
 - Kit d'étanchéité à base de bitume (2)
 - Prévention anti-affaissement en béton (6)
 - Berton©-socle en béton (gris) + réglage en hauteur galvanisé (6)
 - Berton©-socle en béton (noir) + réglage en hauteur galvanisé (6)
 - Berton©-socle en béton + réglage en hauteur galvanisé (6)
 - Gouttière galvanisé à chaud 125 mm
 - Gouttière plastique 100 mm (anthracite)
 - Scellant à verre blanc
 - Porte et fenêtre mélèze/douglas (non traité)

- Options :**
- Bardeaux droits (42m²) (14)
 - Bardeaux queue de castor (42m²) (14)
 - Bardeaux hexagonaux (42m²) (14)
 - Aquapan
 - Panneaux de toiture (48m²) (48)
 - Kit d'étanchéité à base de bitume (4)
 - Prévention anti-affaissement en béton (6)
 - Berton©-socle en béton (gris) + réglage en hauteur galvanisé (6)
 - Berton©-socle en béton (noir) + réglage en hauteur galvanisé (6)
 - Berton©-socle en béton + réglage en hauteur galvanisé (6)
 - Gouttière galvanisé à chaud 125 mm
 - Gouttière plastique 100 mm (anthracite)
 - Scellant à verre blanc
 - Porte et fenêtre mélèze/douglas (non traité)



REMISE BERGEN TYPE 5

Bergen L type 5 1678xP306xH281 cm

Bois raboté mélèze/douglas, séché, sans cœur, qualité A.
42.7981

Bergen XL type 5 1989xP452xH326 cm

Bois raboté mélèze/douglas, séché, sans cœur, qualité A.
42.7989

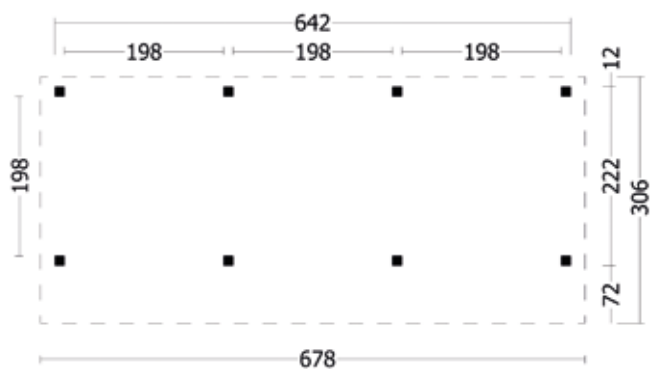

Options :

- Bardeaux droits (30m²) (10)
- Bardeaux queue de castor (30m²) (10)
- Bardeaux hexagonaux (30m²) (10)
- Aquapan
- Panneaux de toiture (37m²) (37)
- Kit d'étanchéité à base de bitume (3)
- Prévention anti-affaissement en béton (8)
- Berton©-socle en béton (gris) + réglage en hauteur galvanisé (8)
- Berton©-socle en béton (noir) + réglage en hauteur galvanisé (8)
- Berton©-socle en béton + réglage en hauteur galvanisé (8)
- Gouttière galvanisé à chaud 125 mm
- Gouttière plastique 100 mm (anthracite)

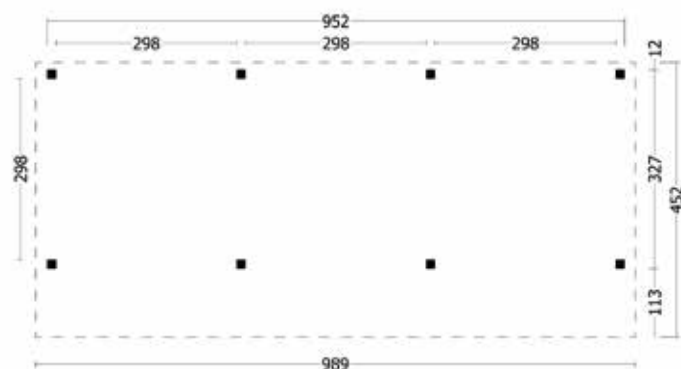

Options :

- Bardeaux droits (57m²) (19)
- Bardeaux queue de castor (57m²) (19)
- Bardeaux hexagonaux (57m²) (19)
- Aquapan
- Panneaux de toiture (62m²) (62)
- Kit d'étanchéité à base de bitume (6)
- Prévention anti-affaissement en béton (8)
- Berton©-socle en béton (gris) + réglage en hauteur galvanisé (8)
- Berton©-socle en béton (noir) + réglage en hauteur galvanisé (8)
- Berton©-socle en béton + réglage en hauteur galvanisé (8)
- Gouttière galvanisé à chaud 125 mm
- Gouttière plastique 100 mm (anthracite)



REMISE BERGEN TYPE 6

Bergen L type 6 1678xP306xH281 cm
 Bois raboté mélèze/douglas, séché, sans cœur, qualité A.
42.7982 Planches de bardage à recouvrement non traitées
42.7982ZW Planches de bardage à recouvrement noires

Bergen XL type 6 1989xP452xH326 cm
 Bois raboté mélèze/douglas, séché, sans cœur, qualité A.
42.7990 Planches de bardage à recouvrement non traitées
42.7990ZW Planches de bardage à recouvrement noires

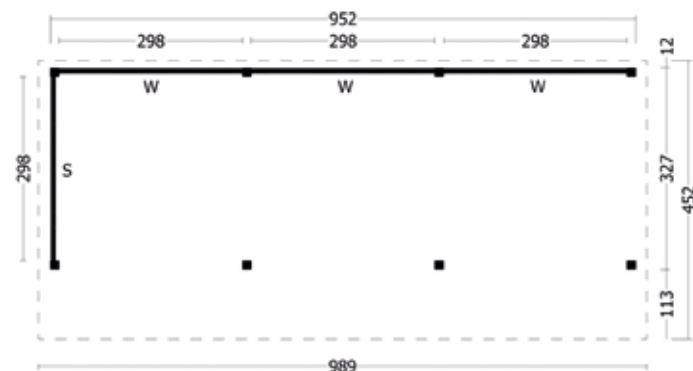
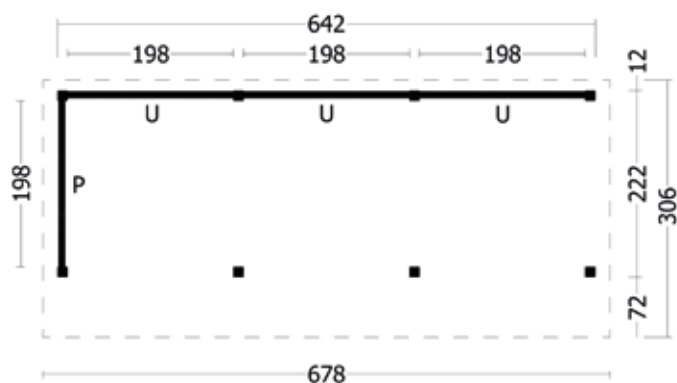

- Options :**
 Bardeaux droits (30m²) (10)
 Bardeaux queue de castor (30m²) (10)
 Bardeaux hexagonaux (30m²) (10)
 Aquapan
 Panneaux de toiture (37m²) (37)
 Kit d'étanchéité à base de bitume (3)
 Prévention anti-affaissement en béton (8)
 Berton©-socle en béton (gris) + réglage en hauteur galvanisé (8)
 Berton©-socle en béton (noir) + réglage en hauteur galvanisé (8)
 Berton©-socle en béton + réglage en hauteur galvanisé (8)
 Gouttière galvanisé à chaud 125 mm
 Gouttière plastique 100 mm (anthracite)

- Options :**
 Bardeaux droits (57m²) (19)
 Bardeaux queue de castor (57m²) (19)
 Bardeaux hexagonaux (57m²) (19)
 Aquapan
 Panneaux de toiture (62m²) (62)
 Kit d'étanchéité à base de bitume (6)
 Prévention anti-affaissement en béton (8)
 Berton©-socle en béton (gris) + réglage en hauteur galvanisé (8)
 Berton©-socle en béton (noir) + réglage en hauteur galvanisé (8)
 Berton©-socle en béton + réglage en hauteur galvanisé (8)
 Gouttière galvanisé à chaud 125 mm
 Gouttière plastique 100 mm (anthracite)



REMISE BERGEN TYPE 7

Bergen L type 7 I678xP306xH281 cm

Bois raboté mélèze/douglas, séché, sans cœur, qualité A.

Vous sciez tout vous-même sur mesure.

42.7983 Planches de bardage à recouvrement non traitées

42.7983ZW Planches de bardage à recouvrement noires

Bergen XL type 7 I989xP452xH326 cm

Bois raboté mélèze/douglas, séché, sans cœur, qualité A.

Vous sciez tout vous-même sur mesure.

42.7991 Planches de bardage à recouvrement non traitées

42.7991ZW Planches de bardage à recouvrement noires

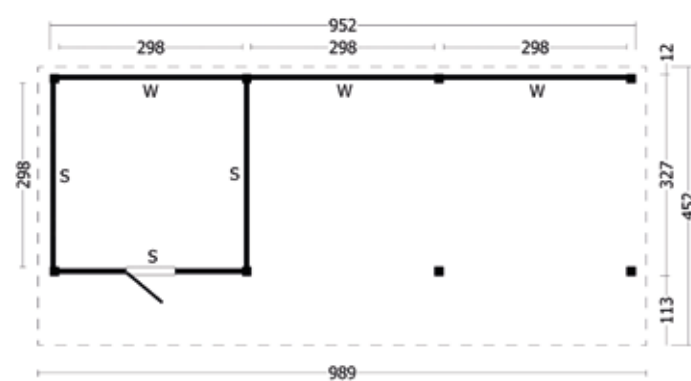
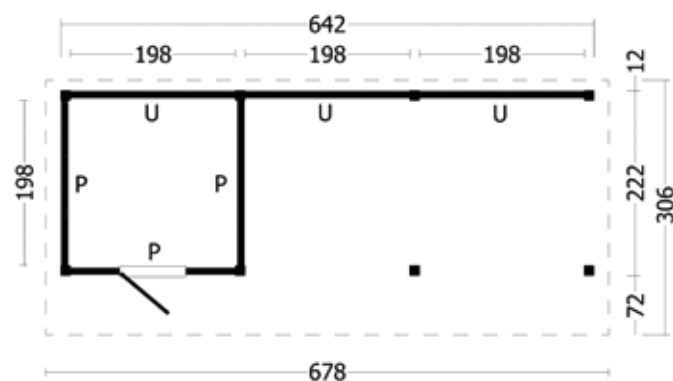

Options :

- Bardeaux droits (30m²) (10)
- Bardeaux queue de castor (30m²) (10)
- Bardeaux hexagonaux (30m²) (10)
- Aquapan
- Panneaux de toiture (37m²) (37)
- Kit d'étanchéité à base de bitume (3)
- Prévention anti-affaissement en béton (8)
- Berton©-socle en béton (gris) + réglage en hauteur galvanisé (8)
- Berton©-socle en béton (noir) + réglage en hauteur galvanisé (8)
- Berton©-socle en béton + réglage en hauteur galvanisé (8)
- Gouttière galvanisé à chaud 125 mm
- Gouttière plastique 100 mm (anthracite)
- Portes mélèze/douglas (non traité)

Options :

- Bardeaux droits (57m²) (19)
- Bardeaux queue de castor (57m²) (19)
- Bardeaux hexagonaux (57m²) (19)
- Aquapan
- Panneaux de toiture (62m²) (62)
- Kit d'étanchéité à base de bitume (6)
- Prévention anti-affaissement en béton (8)
- Berton©-socle en béton (gris) + réglage en hauteur galvanisé (8)
- Berton©-socle en béton (noir) + réglage en hauteur galvanisé (8)
- Berton©-socle en béton + réglage en hauteur galvanisé (8)
- Gouttière galvanisé à chaud 125 mm
- Gouttière plastique 100 mm (anthracite)
- Portes mélèze/douglas (non traité)



REMISE BERGEN TYPE 8

Bergen L type 8 1678xP306xH281 cm
 Bois raboté mélèze/douglas, séché, sans cœur, qualité A.
 Vous sciez tout vous-même sur mesure.
42.7984 Planches de bardage à recouvrement non traitées
42.7984ZW Planches de bardage à recouvrement noires

Bergen XL type 8 1989xP452xH326 cm
 Bois raboté mélèze/douglas, séché, sans cœur, qualité A.
 Vous sciez tout vous-même sur mesure.
42.7992 Planches de bardage à recouvrement non traitées
42.7992ZW Planches de bardage à recouvrement noires

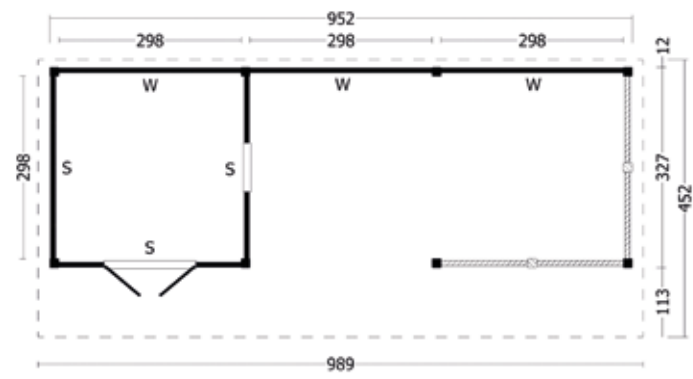
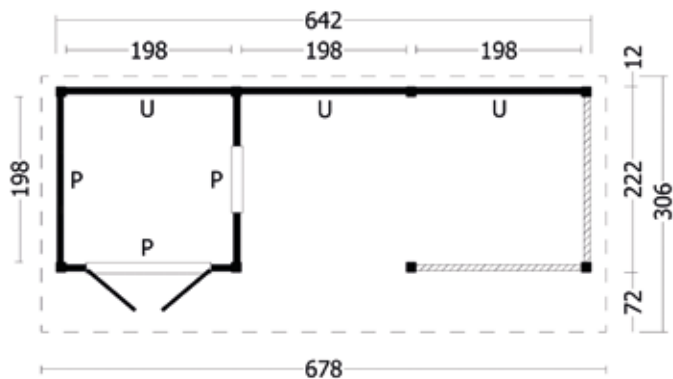

- Options :**
- Bardeaux droits (30m²) (10)
 - Bardeaux queue de castor (30m²) (10)
 - Bardeaux hexagonaux (30m²) (10)
 - Aquapan
 - Panneaux de toiture (37m²) (37)
 - Kit d'étanchéité à base de bitume (3)
 - Prévention anti-affaissement en béton (8)
 - Berton©-socle en béton (gris) + réglage en hauteur galvanisé (8)
 - Berton©-socle en béton (noir) + réglage en hauteur galvanisé (8)
 - Berton©-socle en béton + réglage en hauteur galvanisé (8)
 - Gouttière galvanisé à chaud 125 mm
 - Gouttière plastique 100 mm (anthracite)
 - Scellant à verre blanc
 - Porte et fenêtre mélèze/douglas (non traité)

- Options :**
- Bardeaux droits (57m²) (19)
 - Bardeaux queue de castor (57m²) (19)
 - Bardeaux hexagonaux (57m²) (19)
 - Aquapan
 - Panneaux de toiture (62m²) (62)
 - Kit d'étanchéité à base de bitume (6)
 - Prévention anti-affaissement en béton (8)
 - Berton©-socle en béton (gris) + réglage en hauteur galvanisé (8)
 - Berton©-socle en béton (noir) + réglage en hauteur galvanisé (8)
 - Berton©-socle en béton + réglage en hauteur galvanisé (8)
 - Gouttière galvanisé à chaud 125 mm
 - Gouttière plastique 100 mm (anthracite)
 - Scellant à verre blanc
 - Porte et fenêtre mélèze/douglas (non traité)



REMISE BERGEN TYPE 11

Bergen L type 11 I888xP306xH281 cm

Bois raboté mélèze/douglas, séché, sans cœur, qualité A.

Vous sciez tout vous-même sur mesure.

42.7987 Planches de bardage à recouvrement non traitées

42.7987ZW Planches de bardage à recouvrement noires

Bergen XL type 11 I1302xP452xH326 cm

Bois raboté mélèze/douglas, séché, sans cœur, qualité A.

Vous sciez tout vous-même sur mesure.

42.7995 Planches de bardage à recouvrement non traitées

42.7995ZW Planches de bardage à recouvrement noires

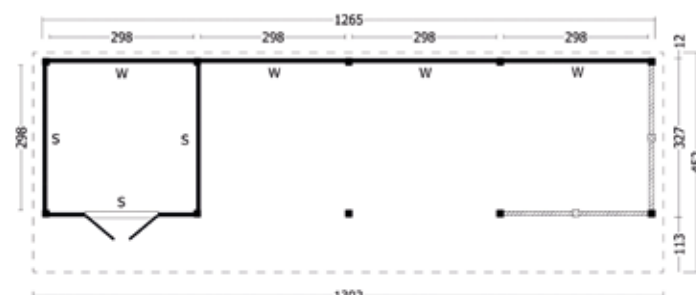
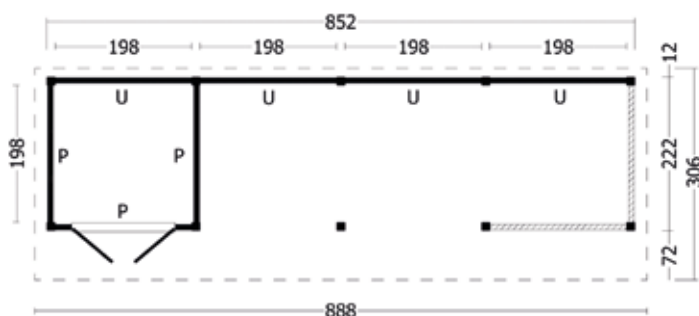

Options :

Bardeaux droits (39m²) (13)

Bardeaux queue de castor (39m²) (13)

Bardeaux hexagonaux (39m²) (13)

Aquapan

Panneaux de toiture (42m²) (42)

Kit d'étanchéité à base de bitume (4)

Prévention anti-affaissement en béton (10)

Berton©-socle en béton (gris) + réglage en hauteur galvanisé (10)

Berton©-socle en béton (noir) + réglage en hauteur galvanisé (10)

Berton©-socle en béton + réglage en hauteur galvanisé (10)

Gouttière galvanisée à chaud 125 mm

Gouttière plastique 100 mm (anthracite)

Scellant à verre blanc

Portes mélèze/douglas (non traité)

Options :

Bardeaux droits (75m²) (25)

Bardeaux queue de castor (75m²) (25)

Bardeaux hexagonaux (75m²) (25)

Aquapan

Panneaux de toiture (82m²) (82)

Kit d'étanchéité à base de bitume (8)

Prévention anti-affaissement en béton (12)

Berton©-socle en béton (gris) + réglage en hauteur galvanisé (12)

Berton©-socle en béton (noir) + réglage en hauteur galvanisé (12)

Berton©-socle en béton + réglage en hauteur galvanisé (12)

Gouttière galvanisée à chaud 125 mm

Gouttière plastique 100 mm (anthracite)

Scellant à verre blanc

Portes mélèze/douglas (non traité)



REMISE BERGEN TYPE 12

Bergen L type 12 l888xP306xH281 cm

Bois raboté mélèze/douglas, séché, sans cœur, qualité A.

Vous sciez tout vous-même sur mesure.

42.7988 Planches de bardage à recouvrement non traitées

42.7988ZW Planches de bardage à recouvrement noires

Bergen XL type 12 l1302xP452xH326 cm

Bois raboté mélèze/douglas, séché, sans cœur, qualité A.

Vous sciez tout vous-même sur mesure.

42.7996 Planches de bardage à recouvrement non traitées

42.7996ZW Planches de bardage à recouvrement noires

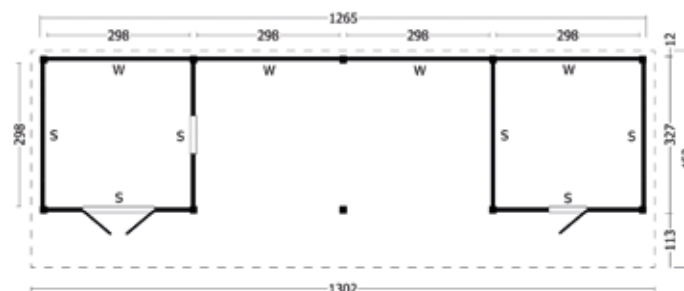
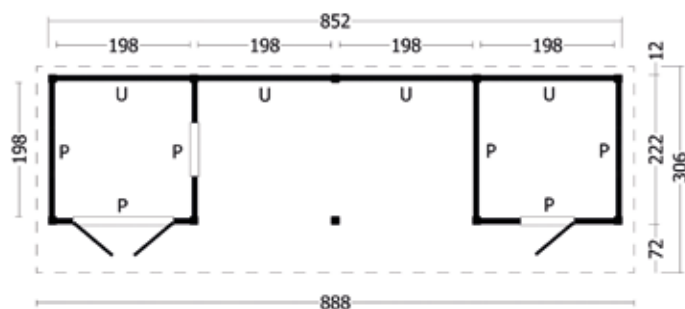

Options :

Bardeaux droits (39m²) (13)

Bardeaux queue de castor (39m²) (13)

Bardeaux hexagonaux (39m²) (13)

Aquapan

Panneaux de toiture (42m²) (42)

Kit d'étanchéité à base de bitume (4)

Prévention anti-affaissement en béton (10)

Berton©-socle en béton (gris) + réglage en hauteur galvanisé (10)

Berton©-socle en béton (noir) + réglage en hauteur galvanisé (10)

Berton©-socle en béton + réglage en hauteur galvanisé (10)

Gouttière galvanisé à chaud 125 mm

Gouttière plastique 100 mm (anthracite)

Scellant à verre blanc

Portes et fenêtre mélèze/douglas (non traité)

Options :

Bardeaux droits (75m²) (25)

Bardeaux queue de castor (75m²) (25)

Bardeaux hexagonaux (75m²) (25)

Aquapan

Panneaux de toiture (82m²) (82)

Kit d'étanchéité à base de bitume (8)

Prévention anti-affaissement en béton (10)

Berton©-socle en béton (gris) + réglage en hauteur galvanisé (10)

Berton©-socle en béton (noir) + réglage en hauteur galvanisé (10)

Berton©-socle en béton + réglage en hauteur galvanisé (10)

Gouttière galvanisé à chaud 125 mm

Gouttière plastique 100 mm (anthracite)

Scellant à verre blanc

Portes et fenêtre mélèze/douglas (non traité)



Parois vitrées, portes et fenêtres en mélèze, look industriel

Mélèze/Douglas 54 mm d'épaisseur, avec baguettes fixes. Bois laminé avec verre de sécurité simple et profilés de calfeutrage, charnières et serrures en inox robuste inclus. Les parois vitrées sont livrées sur mesure, pour les auvents modulaires Oslo, Hamar et Bergen. Sur le plan de l'auvent en question, vous trouvez la lettre spécifique qui correspond au type de paroi vitrée. Vous pouvez poser les portes et fenêtres dans chaque auvent.





Des parois vitrées noires sont également possible, prix et délai de livraison sur demande.



Soufflet simple luxueuse

Encadrement inclus

42.8066 173xH125.7 cm



Fenêtre pivotante double luxueuse

Encadrement inclus

42.8065 1140.1xH125.7 cm



Porte double luxueuse

Encadrement et serrure en inox (préfaïcée) inclus

42.8062 1184.4xH232 cm



NOS PAROIS DE VERRE SONT:
 - RAPIDE ET FACILE À ASSEMBLER
 - MODULES DE FENÊTRE POUVANT ÊTRE LIÉS
 - VERRE POSÉ ET SCELLÉ

Porte coulissante double luxueuse

Rails, charnières et système de serrures inclus

42.8063

Porte
1176xH227.4 cm

42.8076

Éléments de fixation pour porte coulissante
Contient:
Poutres de toit supplémentaires
Des vis



Porte coulissante double XL luxueuse

Rails, charnières et système de serrures inclus

42.8074

Porte
1300xH227.4 cm

42.8075

Éléments de fixation pour porte coulissante
Contient:
Poutres de toit supplémentaires
Des vis



Paroi vitrée luxueuse

Avec ensemble de cadre à vantaux

42.8067

Type A
184.5xH230 cm

42.8068

Type B
189.1xH230 cm

42.8069

Type C
1100.4xH230 cm



Paroi vitrée fixe modèle luxueux 2 pièces

Avec ensemble de cadre à vantaux

42.8070

Type G
1166.7xH230 cm

42.8071

Type P
1198xH230 cm



Paroi vitrée fixe modèle luxueux 3 pièces

Avec ensemble de cadre à vantaux

42.8072

Type R
1298xH230 cm



Paroi vitrée fixe modèle luxueux 4 pièces

Avec ensemble de cadre à vantaux

42.8073

Type T
1348xH230 cm



Portes et fenêtres en mélèze/douglas, encadrement inclus avec verre simple pour auvents et séjours extérieurs. * OG (ouverture vers la gauche) OD (ouverture vers la droite) - Attention ! Les dimensions des fenêtres et des portes sont des dimensions de feuillure.



42.8020 Fenêtre fixe
Dimensions : 159.2xH76.2 cm
Encadrement inclus
Livré avec des baguettes indépendantes
Sans bourrelet



42.7957 Petite fenêtre simple
Dimensions : 172.6xH89.6 cm
Encadrement inclus Ouverture par la gauche
Livré avec des baguettes indépendantes
Sans bourrelet



42.7956 Grande fenêtre simple
Dimensions : 185.2xH125.2 cm
Encadrement inclus Ouverture par le bas
Livré avec des baguettes indépendantes
Sans bourrelet



Simple à travers, demi-verre
42.7958 181.4xH197.6 cm LH*
42.7959 181.4xH197.6 cm RH*
Encadrement inclus
Livré avec des baguettes indépendantes
Sans bourrelet



42.7960 Porte double
Dimensions : 1154.6xH197.6 cm
Encadrement et serrure en inox (préfaissée) inclus
Livré avec des baguettes indépendantes
Sans bourrelet



42.7961 Porte simple
Dimensions : 186.4xH199.6 cm
Encadrement et serrure en inox (préfaissée) inclus
Ouverture vers la droite et la gauche
Ferrures et serrure à cylindre non comprises
Sans bourrelet



42.7962 Porte double
Dimensions: 1164.6xH199.6 cm
Encadrement et serrure en inox (préfaissée) inclus
Ouverture vers la droite et la gauche
Ferrures et serrure à cylindre non comprises
Sans bourrelet

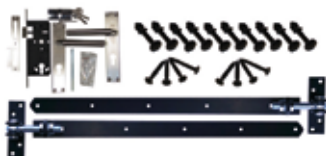

39.1024 Ensemble complet de ferrures noires et serrure à cylindre en inox
Pour porte renforcée simple en mélèze/douglas

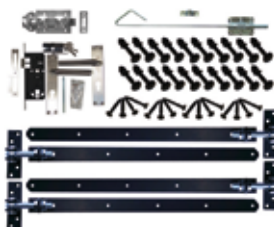

39.1025 Ensemble complet de ferrures noires et serrure à cylindre en inox
Pour porte renforcée double en mélèze/douglas



42.7955 Bourrelet
Pour constructions en mélèze/douglas
Rouleau de 6 m Utilisation pour les portes et fenêtres ci-dessus

Berton©-socle en béton mini
Avec faces biseautées, douille M20



1.59291 Dimensions :
18x18x10 cm

Berton©-Prévention anti-affaissement en béton



1.59607 Diamètre 25 cm

Berton©-socle en béton
avec faces biseautées



1.59200 Dimensions :
15x15x60 cm
(M16)

1.59205 Dimensions :
15x15x60 cm
(M20)

1.59281 22x22x40 cm

Berton©-socle en béton
avec angles arrondis, douille M16
Dimensions: (18x18)>(15x15)x50 cm



1.59250 Gris

1.59251 Anthracite

Berton©-socle en béton
avec angles arrondis, douille M20



1.59280 Dimensions:
(23.5x23.5)>(20x20)
x50 cm

Support de serrage galvanisé, réglage en hauteur

Épaisseur : 3 mm. Pour poteaux de 12-20 cm

1.58307 Galvanisé, M16



Réglage en hauteur en inox
plaque 3 mm d'épaisseur, Fil M16



1.58201 Inox M16

Réglage en hauteur galvanisé à chaud

3 mm d'épaisseur, Fil M16

1.58301 Galvanisé, M16



Luxeux élément de réglage en hauteur
Épaisseur : 3 mm. Boulon à visser et tige filetée inclus



1.58315 Inox M16 Plaque
de base: 10x10 cm

1.58316 Inox M20 Plaque
de base: 10x10 cm

1.58305 Galvanisé, M16
Plaque de base:
10x10 cm

1.58306 Galvanisé, M20
Plaque de base:
10x10 cm

1.58314 Inox M16 Plaque
de base: 8x8 cm

1.58317 Galvanisé M16
Plaque de base:
8x8 cm







Pourquoi choisir un chalet Tuindeco ?

Sapin d'Europe du Nord-de première catégorie

Séché artificiellement à 14/18 %

Hauteurs des côtés 200 cm au minimum

Instructions de montage claires

Les portes sont fabriquées en bois de poutre de 3.2 cm au minimum

Planches de toiture 1.6 cm au minimum

Verre véritable de 4 mm (modèles plus épais double vitrage)

Lames supplémentaires faciles à commander

Vaste assortiment de fenêtres et portes supplémentaires

Portes avec 3 charnières au minimum

Vaste assortiment de couvertures de toitures

Serrures à cylindre solides

Raccords angulaires imperméables à l'eau et au vent

Bref délai de livraison en raison des vastes stocks

À commander avec imprégnation ou pulvérisation

Plus de 150 modèles dans toutes les dimensions et épaisseurs de bois

Vaste assortiment d'accessoires

Hauteur de porte encadrement inclus toujours 180 cm au minimum

Pas de mélange de bois

Sur-mesure possible

Nous souhaitons que vous profitiez le plus longtemps possible de votre chalet ou cabanon de jardin.

Afin d'éviter au maximum tout désagrément, nous vous conseillons vivement de suivre les conseils suivants :

Conseil 1 : tout d'abord, traitez votre chalet ou cabanon de jardin contre les champignons (avec un produit d'imprégnation), pour éviter le pourrissement. Ensuite, traitez à nouveau votre chalet ou cabanon de jardin (avec une lasure ou peinture) pour le protéger des intempéries. Nous vous conseillons d'utiliser les lasures sélectionnées à la page 432. Traitez l'intérieur et l'extérieur pour éviter la déformation des portes et profilés.

Conseil 2 : ventilez correctement votre chalet ou cabanon de jardin. Pour une bonne aération, nous vous conseillons d'installer une grille de ventilation en diagonale. Vous trouverez une grille de ventilation à la page 440.

Conseil 3 : veillez à ce que votre chalet ou cabanon de jardin soit placé sur une surface / fondation droite, solide et plane.

Conseil 4 : veillez à ce que les murs de votre chalet ou cabanon de jardin ne se trouvent pas sur le sol nu, mais sur des poutres de fondation. Nous recommandons les poutres de fondation sélectionnées à la page 435.

Conseil 5 : construisez votre chalet ou cabanon de jardin selon les instructions de montage fournies. Ne reliez jamais les poutres entre elles en y vissant des éléments non fixés, mais utilisez une latte d'expansion à cet effet. Ceci afin d'éviter un affaissement disproportionné et donc l'apparition de fentes.

Conseil 6 : pour garder les bords des portes et fenêtres propres et nets, nous vous conseillons d'utiliser du mastic pour vitres. L'eau de pluie s'écoulera alors le long du mur de soutènement, évitant ainsi les "taches d'eau".

Grâce à ces conseils, vous prolongerez considérablement la durée de vie de votre chalet ou cabanon de jardin. Si vous les respectez bien, vous profiterez longtemps de votre bel achat.

Pour plus de conseils et d'instructions, consultez les blogs de notre site web : <https://www.tuindeco.com/tuindeco-blogs/>



Cabanon de jardin Vincent
 Carton bitum 6.5m^2 inclus
 Bardeaux droits optionnel (6m^2)
 Bardeaux queue de castor optionnel (6m^2)
 Bardeaux hexagonaux optionnel (6m^2)

Spécifications:

Numéro d'article40.0120
 Épaisseur du bois 16 mm
 Essence Pin séché et imprégné
 Dimensions 187x122 cm
 Dimensions des fondations 187x122 cm
 Hauteur du faîte env. 212 cm
 Éléments de fixation inclus
 Plancher et fondations en bois inclus
 Montage ensemble livré avec parois prémontées

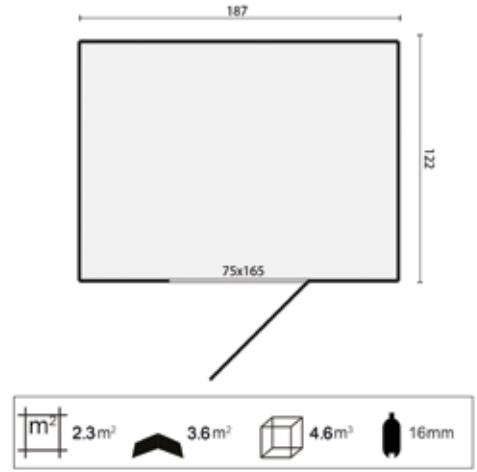

Cabanon de jardin Boudewijn
 Carton bitum 10m^2 inclus
 Bardeaux droits optionnel (6m^2)
 Bardeaux queue de castor optionnel (6m^2)
 Bardeaux hexagonaux optionnel (6m^2)

Spécifications:

Numéro d'article40.0140
 Épaisseur du bois 16 mm
 Essence Pin séché et imprégné
 Dimensions 187x182 cm
 Dimensions des fondations 187x182 cm
 Hauteur du faîte env. 212 cm
 Fenêtres 1 (fixe)
 Verre plexiglas
 Éléments de fixation inclus
 Plancher et fondations en bois inclus
 Montage ensemble livré avec parois prémontées

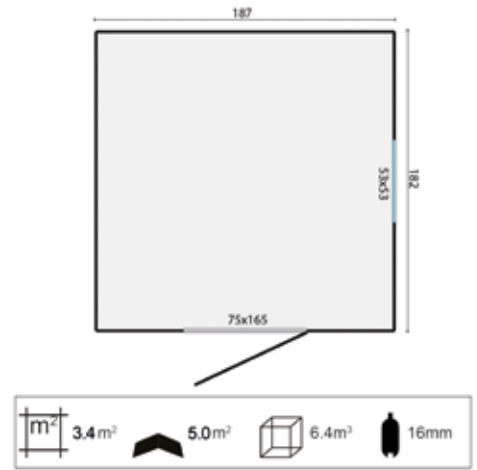



Cabanon de jardin Hugo
 Carton bitum 13m^2 inclus
 Bardeaux droits optionnel (9m^2)
 Bardeaux queue de castor optionnel (9m^2)
 Bardeaux hexagonaux optionnel (9m^2)

Spécifications:

Numéro d'article40.0160
 Épaisseur du bois 16 mm
 Essence Pin séché et imprégné
 Dimensions 229x224 cm
 Dimensions des fondations 229x224 cm
 Hauteur du faîte env. 220 cm
 Fenêtres 1 (fixe)
 Verre plexiglas
 Éléments de fixation inclus
 Plancher et fondations en bois inclus
 Montage ensemble livré avec parois prémontées

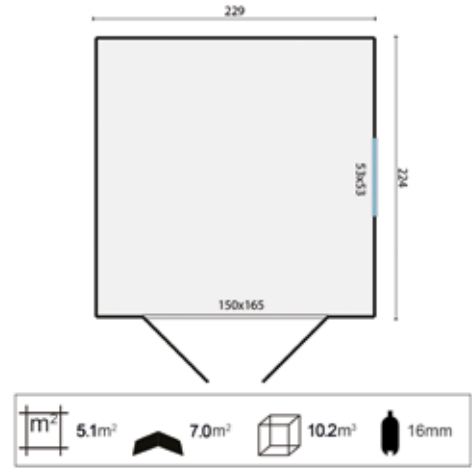

Cabanon de jardin Olaf
 Carton bitum 6.5m^2 inclus
 Toiture EASY-roofing optionnel (10m^2)

Spécifications:

Numéro d'article40.0145
 Épaisseur du bois 16 mm
 Essence Pin séché et imprégné
 Dimensions 202x197 cm
 Dimensions des fondations 202x197 cm
 Hauteur du faîte env. 239 cm
 Fenêtres 1 (fixe)
 Verre plexiglas
 Éléments de fixation inclus
 Plancher et fondations en bois inclus
 Montage ensemble livré avec parois prémontées.

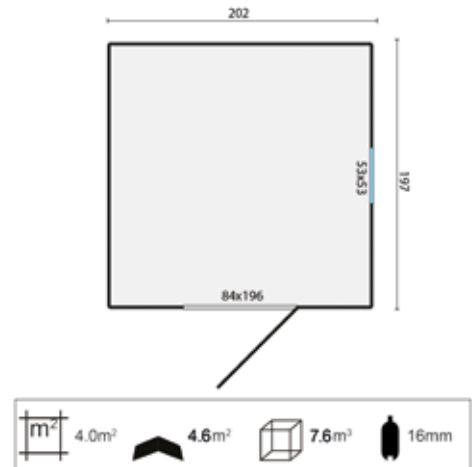

PAVILLON-CHALET MITCH

10.5m²15.6m²29.4m²

28mm



Bardeaux droits optionnel (27m²)
 Bardeaux queue de castor optionnel (27m²)
 Bardeaux hexagonaux optionnel (27m²)

Spécifications:

Numéro d'article 40.7185G
 Épaisseur du bois 28 mm
 Essence sapin imprégné verte
 Dimensions 350x350 cm
 Dimensions des fondations 330x330 cm
 Hauteur du faîte env. 269 cm

Options :

Lasure (3)
 Carefree protect (3)
 Kit de démarrage 2 (Clou, grille de ventilation & kit ancrage tempête)
 Poutres de fondation imprégnées standard (5)
 Poutres de fondation en bois dur standard (5)
 Poutres de fondation synthétiques standard (5)
 Poutres de construction en bois dur 4.0x20.0x300 cm (5)
 Poteaux-piquets en bois dur avec pointe 6.0x6.0x75 cm (25)
 Gouttière plastique 65 mm (anthracite) incl impr. planche de gouttière
 Gouttière plastique 100 mm (anthracite) incl impr. planche de gouttière
 Gouttière galvanisé à chaud 125 mm incl impr. planche de gouttière
 Planche de gouttière (Sapin impr., pour fixer une gouttière) (4)
 Kit d'étanchéité à base de bitume (3)
 Rangée de madriers, supplémentaire
 Chapeau avec boule

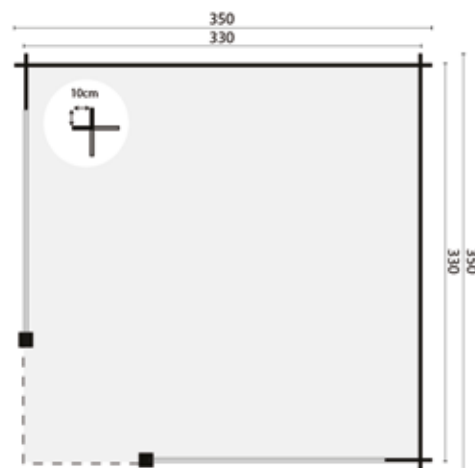

Toutes les options sont présentées à partir de la page 431
 Plancher sous l'auvent, voir pages 82 et 435

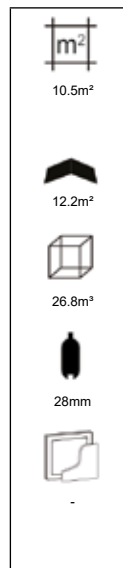
PAVILLON-CHALET BARBARA

Carton bitumé optionnel (20m²)
 Toiture EASY-roofing optionnel (25m²)
 EPDM optionnel (15m²)

Spécifications:

Numéro d'article 40.0732G
 Épaisseur du bois 28 mm
 Essence sapin imprégné verte
 Dimensions 350x350 cm
 Dimensions des fondations 330x330 cm
 Hauteur du faîte env. 222 cm

Options :

Lasure (3)
 Carefree protect (3)
 Kit de démarrage 1 (Clou, grille de ventilation & kit ancrage tempête)
 Poutres de fondation imprégnées standard (5)
 Poutres de fondation en bois dur standard (5)
 Poutres de fondation synthétiques standard (5)
 Poutres de construction en bois dur 4.0x20.0x300 cm (5)
 Poteaux-piquets en bois dur avec pointe 6.0x6.0x75 cm (25)
 Gouttière plastique 100 mm (anthracite)
 Gouttière galvanisé à chaud 125 mm
 Kit d'étanchéité à base de bitume (3)
 EPDM Adhésif
 Rangée de madriers, supplémentaire
 Bande de rive en aluminium (5)
 Angle extérieur en aluminium (4)
 Évacuation ronde

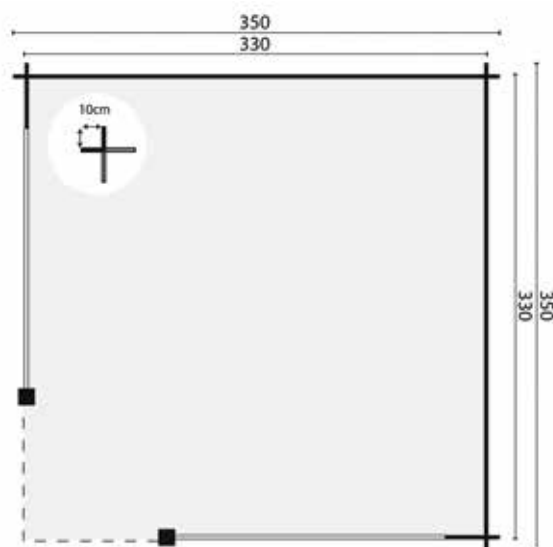

PAVILLON-CHALET MARIT

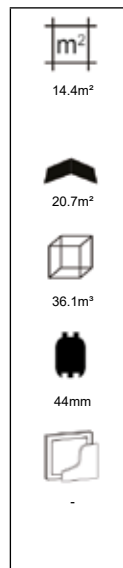

Bardeaux droits optionnel (27m²)
 Bardeaux queue de castor optionnel (27m²)
 Bardeaux hexagonaux optionnel (27m²)

Spécifications:

Numéro d'article 40.0794
 Épaisseur du bois 44 mm
 Essence sapin non traité
 Dimensions 400x400 cm
 Dimensions des fondations 380x380 cm
 Hauteur du faîte env.298 cm

Options :

Imprégnation verte, marron ou grise argenté
 Pulvérisation d'une couche primaire blanche, grise, anthracite ou incolore
 Liquide d'imprégnation vert, marron, gris argenté ou incolore (2)
 Carefree protect (3)
 Lasure (3)
 Kit de démarrage 2 (Clou, grille de ventilation & kit ancrage tempête)
 Poutres de fondation imprégnées robuste (6)
 Poutres de fondation en bois dur robuste (6)
 Poutres de fondation synthétiques robuste (6)
 Poutres de construction en bois dur 4.0x20.0x300 cm (6)
 Poteaux-piquets en bois dur avec pointe 6.0x6.0x75 cm (30)
 Kit d'étanchéité à base de bitume (4)
 Chapeau avec boule
 Rangée de madriers, supplémentaire
 Gouttière galvanisé à chaud 125 mm incl impr. planche de gouttière
 Gouttière plastique 100 mm (anthracite) incl impr. planche de gouttière

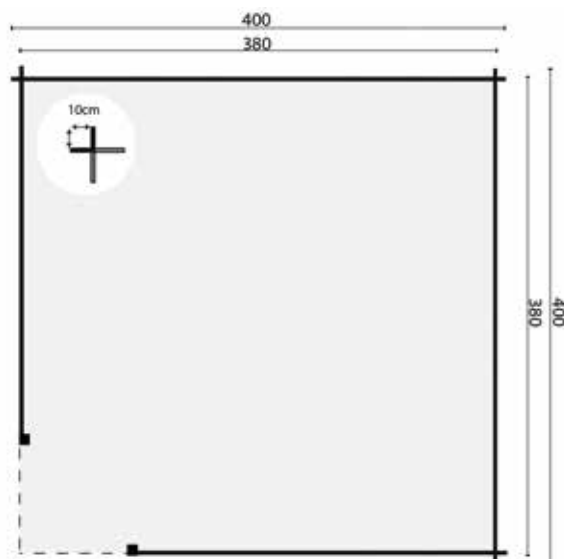

PAVILLON-CHALET KONSTANTIN



Carton bitumé optionnel (32.5m²)
Toiture EASY-roofing optionnel (30m²)
EPDM optionnel (30m²)

Spécifications:

Numéro d'article 40.0756
Épaisseur du bois 40 mm
Essence sapin non traité
Dimensions 500x220+130 cm
Dimensions des fondations 480x330 cm
Hauteur du faîte env. 222 cm

Options :

Imprégnation verte, marron ou grise argenté
Pulvérisation d'une couche primaire blanche, grise, anthracite ou incolore
Liquide d'imprégnation vert, marron, gris argenté ou incolore (2)
Carefree protect (3)
Lasure (3)
Kit de démarrage 1 (Clou, grille de ventilation & kit ancrage tempête) (2)
Poutres de fondation imprégnées standard (5)
Poutres de fondation en bois dur standard (5)
Poutres de fondation synthétiques standard (5)
Poutres de construction en bois dur 4.0x20.0x300 cm (5)
Poteaux-piquets en bois dur avec pointe 6.0x6.0x75 cm (25)
Bande de rive en aluminium
Bande de rive en aluminium anthracite
Kit d'étanchéité à base de bitume (4)
EPDM Adhésif (3)
Rangée de madriers, supplémentaire
Gouttière galvanisé à chaud 125 mm
Gouttière plastique 100 mm (anthracite)
Évacuation ronde



CHALET - MAISON DE JARDIN IRINA

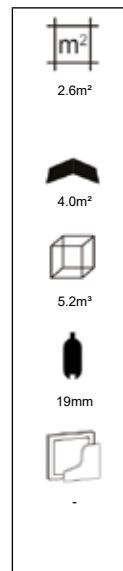

Carton bitumé optionnel (6.5m²)
 Bardeaux droits optionnel (6m²)
 Bardeaux queue de castor optionnel (6m²)

Bardeaux hexagonaux optionnel (6m²)
 Aquapan optionnel
 Panneaux de toiture optionnel (8m²)

Spécifications:

Numéro d'article 40.0165
 Épaisseur du bois 19 mm
 Essence sapin non traité
 Dimensions 200x155 cm
 Dimensions des fondations 188x143 cm
 Hauteur du faîte env. 217 cm
 Conseil : si vous utilisez des profilés de panneaux de toiture, nous vous conseillons de commander également les planches de rive larges
 La couleur des planches de gouttière, et de rive peut légèrement différer

Options :

Imprégnation verte, marron ou grise argenté
 Pulvérisation d'une couche primaire blanche, grise, anthracite ou incolore
 Liquide d'imprégnation vert, marron, gris argenté ou incolore
 Carefree protect (2)
 Lasure (2)
 Kit de démarrage 1 (Clou, grille de ventilation & kit ancrage tempête)
 Poutres de fondation imprégnées standard (3)
 Poutres de fondation en bois dur standard (3)
 Poutres de fondation synthétiques standard (3)
 Poutres de construction en bois dur 4.0x20.0x300 cm (3)
 Poteaux-piquets en bois dur avec pointe 6.0x6.0x75 cm (15)
 Kit d'étanchéité à base de bitume (2)
 * Planche de rive large (planche en sapin imprégné) (3)
 Plancher en bois 18mm (2)
 Plancher en bois 18mm imprégnation (2)
 Plancher en bois 26 mm (2)
 Plancher en bois 26 mm imprégnation (2)
 Rangée de madriers, supplémentaire
 Gouttière galvanisé à chaud 125 mm incl impr. planche de gouttière
 Gouttière plastique 65 mm (anthracite) incl impr. planche de gouttière
 Gouttière plastique 100 mm (anthracite) incl impr. planche de gouttière

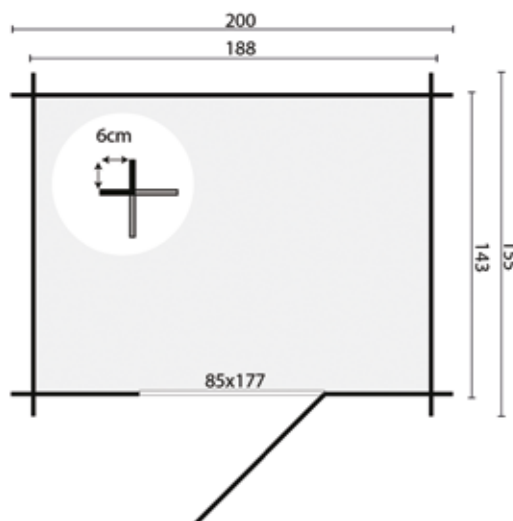

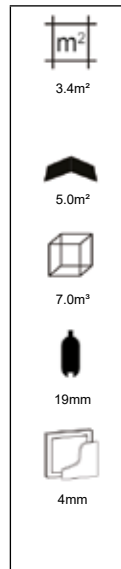
CHALET - MAISON DE JARDIN ARGO

Carton bitumé optionnel (10m²)
 Bardeaux droits optionnel (9m²)
 Bardeaux queue de castor optionnel (9m²)

Bardeaux hexagonaux optionnel (9m²)
 Aquaplan optionnel
 Panneaux de toiture optionnel (8m²)

Spécifications:

Numéro d'article 40.0166
 Épaisseur du bois 19 mm
 Essence sapin non traité
 Dimensions 200x200 cm
 Dimensions des fondations 188x188 cm
 Hauteur du faîte env. 217 cm
 Fenêtres 1 (fixe)
 Vitrage verre simple

La fenêtre latérale peut aussi bien se placer à gauche qu'à droite
 Conseil : si vous utilisez des profilés de panneaux de toiture, nous vous conseillons de commander également les planches de rive larges
 La couleur des planches de gouttière, et de rive peut légèrement différer

Options :

Imprégnation verte, marron ou grise argenté
 Pulvérisation d'une couche primaire blanche, grise, anthracite ou incolore
 Liquide d'imprégnation vert, marron, gris argenté ou incolore (2)
 Carefree protect (3)
 Lasure (3)
 Kit de démarrage 1 (Clou, grille de ventilation & kit ancrage tempête)
 Poutres de fondation imprégnées standard (3)
 Poutres de fondation en bois dur standard (3)
 Poutres de fondation synthétiques standard (3)
 Poutres de construction en bois dur 4.0x20.0x300 cm (3)
 Poteaux-piquets en bois dur avec pointe 6.0x6.0x75 cm (15)
 Kit d'étanchéité à base de bitume (2)
 * Planche de rive large (planche en sapin imprégné) (3)
 Plancher en bois 18mm (2)
 Plancher en bois 18mm imprégnation (2)
 Plancher en bois 26 mm (2)
 Plancher en bois 26 mm imprégnation (2)
 Rangée de madriers, supplémentaire
 Gouttière galvanisé à chaud 125 mm incl impr. planche de gouttière
 Gouttière plastique 65 mm (anthracite) incl impr. planche de gouttière
 Gouttière plastique 100 mm (anthracite) incl impr. planche de gouttière
 Mastic d'étanchéité blanc pour vitrage

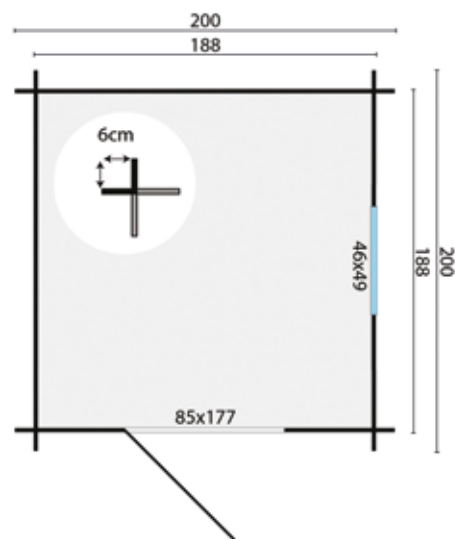

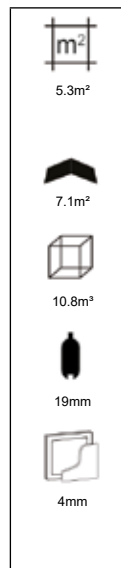
CHALET - MAISON DE JARDIN VALERY

Carton bitumé optionnel (16.5m²)
 Bardeaux droits optionnel (9m²)
 Bardeaux queue de castor optionnel (9m²)

Bardeaux hexagonaux optionnel (9m²)
 Aquaplan optionnel
 Panneaux de toiture optionnel (12m²)

Spécifications:

Numéro d'article 40.0168
 Épaisseur du bois 19 mm
 Essence sapin non traité
 Dimensions 245x245 cm
 Dimensions des fondations 233x233 cm
 Hauteur du faite env. 216 cm
 Fenêtres 1 (fixe)
 Vitrage verre simple

La fenêtre latérale peut aussi bien se placer à gauche qu'à droite
 Conseil : si vous utilisez des profilés de panneaux de toiture, nous vous conseillons de commander également les planches de rive larges
 La couleur des planches de gouttière, et de rive peut légèrement différer

Options :

Imprégnation verte, marron ou grise argenté
 Pulvérisation d'une couche primaire blanche, grise, anthracite ou incolore
 Liquide d'imprégnation vert, marron, gris argenté ou incolore (2)
 Carefree protect (3)
 Lasure (3)
 Kit de démarrage 1 (Clou, grille de ventilation & kit ancrage tempête)
 Poutres de fondation imprégnées standard (4)
 Poutres de fondation en bois dur standard (4)
 Poutres de fondation synthétiques standard (4)
 Poutres de construction en bois dur 4.0x20.0x300 cm (4)
 Poteaux-piquets en bois dur avec pointe 6.0x6.0x75 cm (20)
 Kit d'étanchéité à base de bitume (2)
 * Planche de rive large (planche en sapin imprégné) (4)
 Plancher en bois 18mm (3)
 Plancher en bois 18mm imprégnation (3)
 Plancher en bois 26 mm (4)
 Plancher en bois 26 mm imprégnation (4)
 Rangée de madriers, supplémentaire
 Gouttière galvanisé à chaud 125 mm incl impr. planche de gouttière
 Gouttière plastique 65 mm (anthracite) incl impr. planche de gouttière
 Gouttière plastique 100 mm (anthracite) incl impr. planche de gouttière
 Mastic d'étanchéité blanc pour vitrage

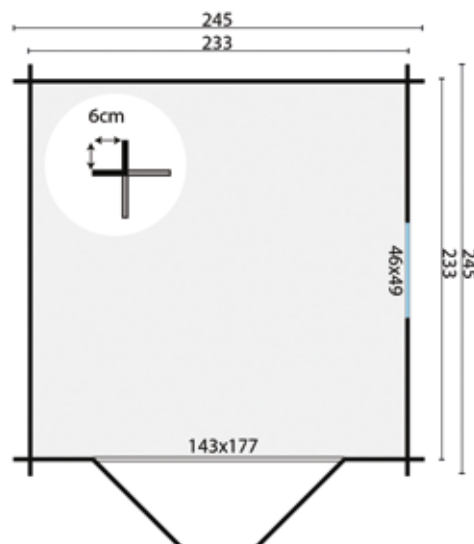

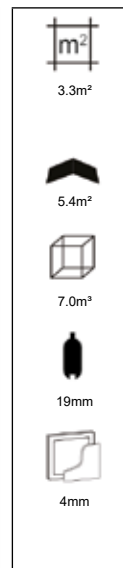
CHALET - MAISON DE JARDIN MALVA

Carton bitumé optionnel (10m²)
 Bardeaux droits optionnel (6m²)
 Bardeaux queue de castor optionnel (6m²)

Bardeaux hexagonaux optionnel (6m²)
 Aquapan optionnel
 Panneaux de toiture optionnel (8m²)

Spécifications:

Numéro d'article 40.0169
 Épaisseur du bois 19 mm
 Essence sapin non traité
 Dimensions 260x150 cm
 Dimensions des fondations 248x138 cm
 Hauteur du faite env. 245 cm
 Vitrage verre simple
 Plancher en bois (18 mm) inclus
 Livré avec des baguettes indépendantes pour les portes et fenêtres
 Conseil : si vous utilisez des profilés de panneaux de toiture, nous vous conseillons de commander également les planches de rive larges
 La couleur des planches de gouttière, et de rive peut légèrement différer

Options :

Imprégnation verte, marron ou grise argenté
 Pulvérisation d'une couche primaire blanche, grise, anthracite ou incolore
 Liquide d'imprégnation vert, marron, gris argenté ou incolore (2)
 Carefree protect (3)
 Lasure (3)
 Kit de démarrage 1 (Clou, grille de ventilation & kit ancrage tempête)
 Poutres de fondation imprégnées standard (3)
 Poutres de fondation en bois dur standard (3)
 Poutres de fondation synthétiques standard (3)
 Poutres de construction en bois dur 4.0x20.0x300 cm (3)
 Poteaux-piquets en bois dur avec pointe 6.0x6.0x75 cm (15)
 Kit d'étanchéité à base de bitume (2)
 * Planche de rive large (planche en sapin imprégné) (4)
 Rangée de madriers, supplémentaire
 Gouttière galvanisé à chaud 125 mm incl impr. planche de gouttière
 Gouttière plastique 65 mm (anthracite) incl impr. planche de gouttière
 Gouttière plastique 100 mm (anthracite) incl impr. planche de gouttière
 Mastic d'étanchéité blanc pour vitrage

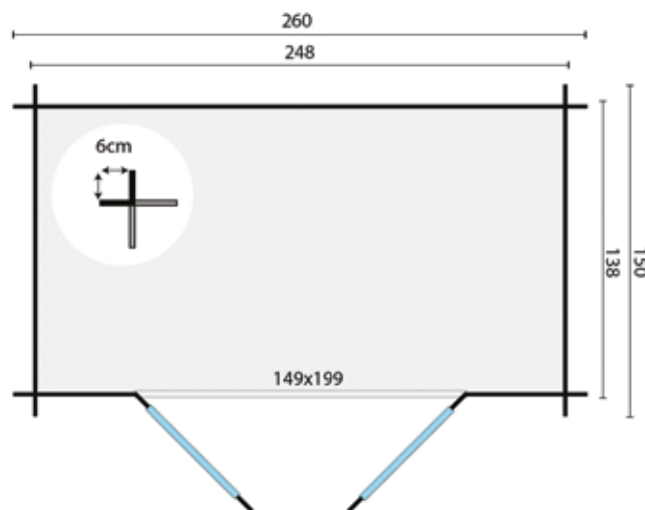

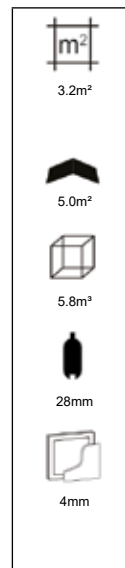
CHALET - MAISON DE JARDIN RICHARD

Carton bitumé optionnel (10m²)
 Bardeaux droits optionnel (9m²)
 Bardeaux queue de castor optionnel (9m²)

Bardeaux hexagonaux optionnel (9m²)
 Aquaplan optionnel
 Panneaux de toiture optionnel (8m²)

Spécifications:

Numéro d'article 40.0180
 Épaisseur du bois 28 mm
 Essence sapin non traité
 Dimensions 200x200 cm
 Dimensions des fondations 180x180 cm
 Hauteur du faîte env. 222 cm
 Vitrage verre simple
 Livré avec des baguettes indépendantes pour les portes et fenêtres
 Conseil : si vous utilisez des profilés de panneaux de toiture, nous vous conseillons de commander également les planches de rive larges
 La couleur des planches de gouttière, et de rive peut légèrement différer

Options :

Imprégnation verte, marron ou grise argenté
 Pulvérisation d'une couche primaire blanche, grise, anthracite ou incolore
 Liquide d'imprégnation vert, marron, gris argenté ou incolore (2)
 Carefree protect (3)
 Lasure (3)
 Kit de démarrage 1 (Clou, grille de ventilation & kit ancrage tempête)
 Poutres de fondation imprégnées standard (3)
 Poutres de fondation en bois dur standard (3)
 Poutres de fondation synthétiques standard (3)
 Poutres de construction en bois dur 4.0x20.0x300 cm (3)
 Poteaux-piquets en bois dur avec pointe 6.0x6.0x75 cm (15)
 Kit d'étanchéité à base de bitume (2)
 * Planche de rive large (planche en sapin imprégné) (3)
 Fenêtre de toit (uniquement pour toit bitumé et bardeaux)
 Plancher en bois 18mm (2)
 Plancher en bois 18mm imprégnation (2)
 Plancher en bois 26 mm (2)
 Plancher en bois 26 mm imprégnation (2)
 Rangée de madriers, supplémentaire
 Gouttière galvanisé à chaud 125 mm incl impr. planche de gouttière
 Gouttière plastique 65 mm (anthracite) incl impr. planche de gouttière
 Gouttière plastique 100 mm (anthracite) incl impr. planche de gouttière
 Mastic d'étanchéité blanc pour vitrage

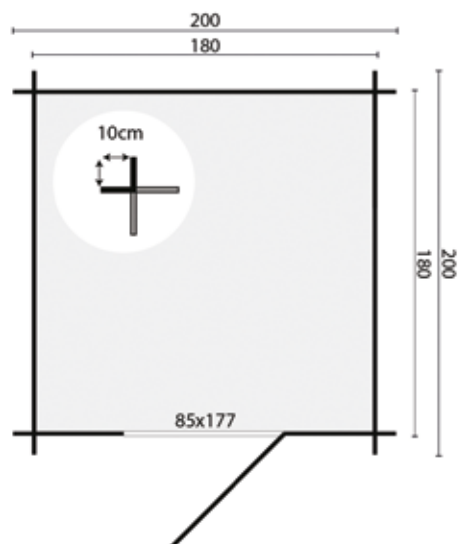

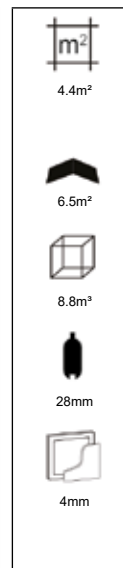
CHALET - MAISON DE JARDIN ROBERT

Carton bitumé optionnel (10m²)
 Bardeaux droits optionnel (9m²)
 Bardeaux queue de castor optionnel (9m²)

Bardeaux hexagonaux optionnel (9m²)
 Aquaplan optionnel
 Panneaux de toiture optionnel (8m²)

Spécifications:

Numéro d'article 40.0190
 Épaisseur du bois 28 mm
 Essence sapin non traité
 Dimensions 260x200 cm
 Dimensions des fondations 242x182 cm
 Hauteur du faîte env. 225 cm
 Vitrage verre simple
 Livré avec des baguettes indépendantes pour les portes et fenêtres
 Conseil : si vous utilisez des profilés de panneaux de toiture, nous vous conseillons de commander également les planches de rive larges
 La couleur des planches de gouttière, et de rive peut légèrement différer

Options :

Imprégnation verte
 Imprégnation marron ou grise argenté
 Pulvérisation d'une couche primaire blanche, grise, anthracite ou incolore
 Liquide d'imprégnation vert, marron, gris argenté ou incolore (2)
 Carefree protect (3)
 Lasure (3)
 Kit de démarrage 1 (Clou, grille de ventilation & kit ancrage tempête)
 Poutres de fondation imprégnées standard (4)
 Poutres de fondation en bois dur standard (4)
 Poutres de fondation synthétiques standard (4)
 Poutres de construction en bois dur 4.0x20.0x300 cm (4)
 Poteaux-piquets en bois dur avec pointe 6.0x6.0x75 cm (20)
 Kit d'étanchéité à base de bitume (2)
 * Planche de rive large (planche en sapin imprégné) (4)
 Fenêtre de toit (uniquement pour toit bitumé et bardeaux)
 Plancher en bois 18mm (2)
 Plancher en bois 18mm imprégnation (2)
 Plancher en bois 26 mm (3)
 Plancher en bois 26 mm imprégnation (3)
 Rangée de madriers, supplémentaire
 Gouttière galvanisé à chaud 125 mm incl impr. planche de gouttière
 Gouttière plastique 65 mm (anthracite) incl impr. planche de gouttière
 Gouttière plastique 100 mm (anthracite) incl impr. planche de gouttière
 Mastic d'étanchéité blanc pour vitrage

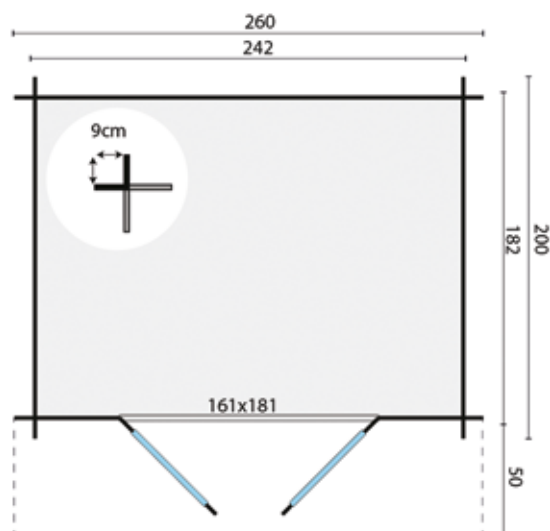

CHALET - MAISON DE JARDIN GITTE

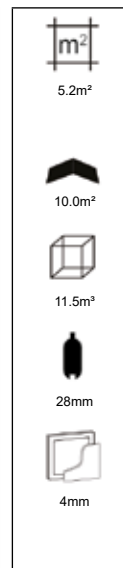

Carton bitumé optionnel (16.5m²)
 Bardeaux droits optionnel (12m²)
 Bardeaux queue de castor optionnel (12m²)

Bardeaux hexagonaux optionnel (12m²)
 Aquapan optionnel
 Panneaux de toiture optionnel (14m²)

Spécifications:

Numéro d'article 40.0191
 Épaisseur du bois 28 mm
 Essence sapin non traité
 Dimensions 260x260+70 cm
 Dimensions des fondations 240x240 cm
 Hauteur du faite env. 236 cm
 Vitrage verre simple
 Livré avec des baguettes indépendantes pour les portes et fenêtres
 Conseil : si vous utilisez des profilés de panneaux de toiture, nous vous conseillons de commander également les planches de rive larges
 La couleur des planches de gouttière, et de rive peut légèrement différer

Options :

Imprégnation verte
 Imprégnation marron ou grise argenté
 Pulvérisation d'une couche primaire blanche, grise, anthracite ou incolore
 Liquide d'imprégnation vert, marron, gris argenté ou incolore (2)
 Carefree protect (3)
 Lasure (3)
 Kit de démarrage 1 (Clou, grille de ventilation & kit ancrage tempête)
 Poutres de fondation imprégnées standard (4)
 Poutres de fondation en bois dur standard (4)
 Poutres de fondation synthétiques standard (4)
 Poutres de construction en bois dur 4.0x20.0x300 cm (4)
 Poteaux-piquets en bois dur avec pointe 6.0x6.0x75 cm (20)
 Kit d'étanchéité à base de bitume (3)
 * Planche de rive large (planche en sapin imprégné) (4)
 Fenêtre de toit (uniquement our toit bitumé et bardeaux)
 Plancher en bois 18mm (3)
 Plancher en bois 18mm imprégnation (3)
 Plancher en bois 26 mm (4)
 Plancher en bois 26 mm imprégnation (4)
 Rangée de madriers, supplémentaire
 Gouttière galvanisé à chaud 125 mm incl impr. planche de gouttière
 Gouttière plastique 65 mm (anthracite) incl impr. planche de gouttière
 Gouttière plastique 100 mm (anthracite) incl impr. planche de gouttière
 Mastic d'étanchéité blanc pour vitrage

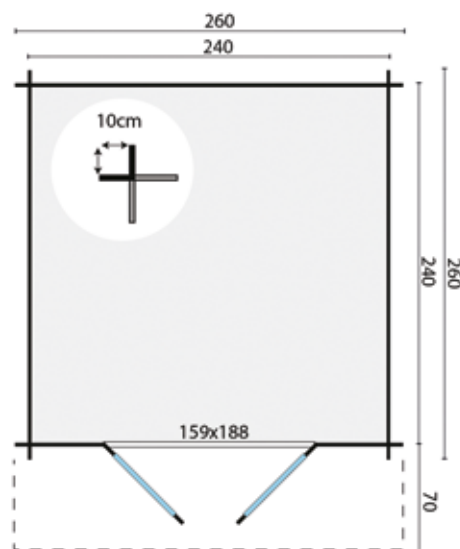

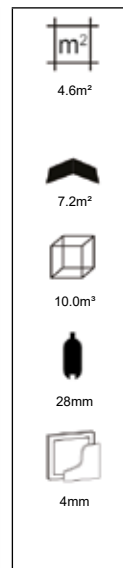
CHALET - MAISON DE JARDIN STEN

Carton bitumé optionnel (10m²)
 Bardeaux droits optionnel (12m²)
 Bardeaux queue de castor optionnel (12m²)

Bardeaux hexagonaux optionnel (12m²)
 Aquapan optionnel
 Panneaux de toiture optionnel (14m²)

Spécifications:

Numéro d'article 40.0200
 Épaisseur du bois 28 mm
 Essence sapin non traité
 Dimensions 295x200 cm
 Dimensions des fondations 275x180 cm
 Hauteur du faîte env. 248 cm
 Fenêtres 1 (à ouvrir)
 Vitrage verre simple

Livré avec des baguettes fixes pour les portes et fenêtres

Les portes et les fenêtres peuvent aussi bien se placer à gauche qu'à droite

Conseil : si vous utilisez des profilés de panneaux de toiture, nous vous conseillons de commander également les planches de rive larges

La couleur des planches de gouttière, et de rive peut légèrement différer

Options :

Imprégnation verte
 Imprégnation marron ou grise argenté
 Pulvérisation d'une couche primaire blanche, grise, anthracite ou incolore
 Liquide d'imprégnation vert, marron, gris argenté ou incolore (2)
 Carefree protect (3)
 Lasure (3)
 Kit de démarrage 1 (Clou, grille de ventilation & kit ancrage tempête)
 Poutres de fondation imprégnées standard (4)
 Poutres de fondation en bois dur standard (4)
 Poutres de fondation synthétiques standard (4)
 Poutres de construction en bois dur 4.0x20.0x300 cm (4)
 Poteaux-piquets en bois dur avec pointe 6.0x6.0x75 cm (20)
 Kit d'étanchéité à base de bitume (3)
 * Planche de rive large (planche en sapin imprégné) (4)
 Fenêtre de toit (uniquement pour toit bitumé et bardeaux)
 Plancher en bois 18mm (3)
 Plancher en bois 18mm imprégnation (3)
 Plancher en bois 26 mm (3)
 Plancher en bois 26 mm imprégnation (3)
 Rangée de madriers, supplémentaire
 Gouttière galvanisé à chaud 125 mm incl impr. planche de gouttière
 Gouttière plastique 65 mm (anthracite) incl impr. planche de gouttière
 Gouttière plastique 100 mm (anthracite) incl impr. planche de gouttière
 Mastic d'étanchéité blanc pour vitrage

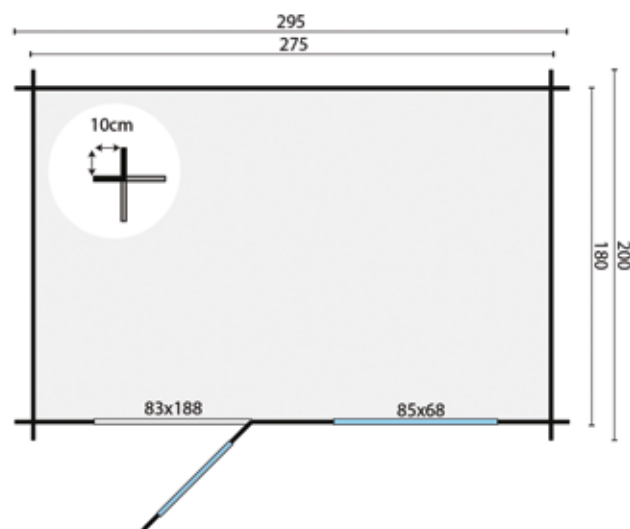

CHALET - MAISON DE JARDIN ANJA

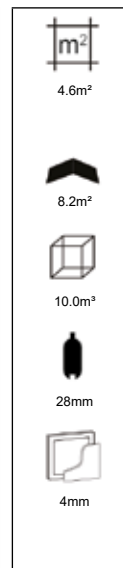

Carton bitumé optionnel (13m²)
 Bardeaux droits optionnel (12m²)
 Bardeaux queue de castor optionnel (12m²)

Bardeaux hexagonaux optionnel (12m²)
 Aquapan optionnel
 Panneaux de toiture optionnel (14m²)

Spécifications:

Numéro d'article 40.0201
 Épaisseur du bois 28 mm
 Essence sapin non traité
 Dimensions 295x200+50 cm
 Dimensions des fondations 275x180 cm
 Hauteur du faîte env. 255 cm
 Vitrage verre simple
 Livré avec des baguettes indépendantes pour les portes et fenêtres
 Conseil : si vous utilisez des profilés de panneaux de toiture, nous vous conseillons de commander également les planches de rive larges
 La couleur des planches de gouttière, et de rive peut légèrement différer

Options :

Imprégnation verte
 Imprégnation marron ou grise argenté
 Pulvérisation d'une couche primaire blanche, grise, anthracite ou incolore
 Liquide d'imprégnation vert, marron, gris argenté ou incolore (2)
 Carefree protect (3)
 Lasure (3)
 Kit de démarrage 1 (Clou, grille de ventilation & kit ancrage tempête)
 Poutres de fondation imprégnées standard (4)
 Poutres de fondation en bois dur standard (4)
 Poutres de fondation synthétiques standard (4)
 Poutres de construction en bois dur 4.0x20.0x300 cm (4)
 Poteaux-piquets en bois dur avec pointe 6.0x6.0x75 cm (20)
 Kit d'étanchéité à base de bitume (3)
 * Planche de rive large (planche en sapin imprégné) (4)
 Fenêtre de toit (uniquement pour toit bitumé et bardeaux)
 Plancher en bois 18mm (3)
 Plancher en bois 18mm imprégnation (3)
 Plancher en bois 26 mm (3)
 Plancher en bois 26 mm imprégnation (3)
 Rangée de madriers, supplémentaire
 Gouttière galvanisé à chaud 125 mm incl impr. planche de gouttière
 Gouttière plastique 65 mm (anthracite) incl impr. planche de gouttière
 Gouttière plastique 100 mm (anthracite) incl impr. planche de gouttière
 Mastic d'étanchéité blanc pour vitrage

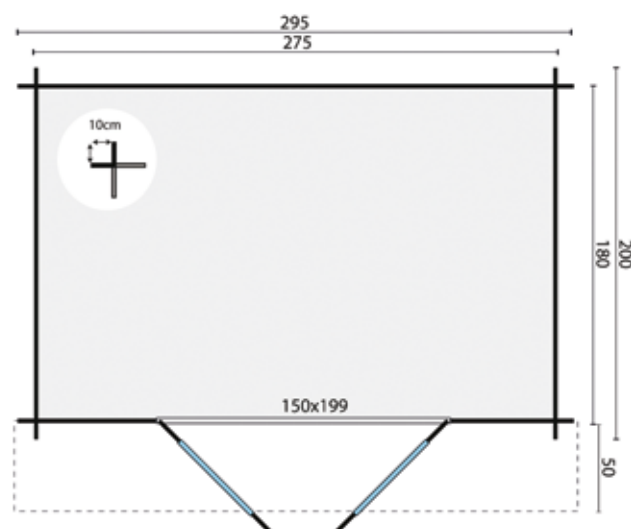

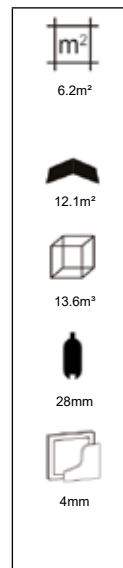
CHALET - MAISON DE JARDIN KLAIR

Carton bitumé optionnel (20m²)
Toiture EASY-roofing optionnel (20m²)
EPDM optionnel (11m²)

Spécifications:

Numéro d'article 40.0575
Épaisseur du bois 28 mm
Essence sapin non traité
Dimensions 300x240 cm
Dimensions des fondations 280x220 cm
Hauteur du faîte env. 234 cm
Vitrage verre simple
Livré avec des baguettes indépendantes pour les portes

Options :

Imprégnation verte, marron ou grise argenté
Pulvérisation d'une couche primaire blanche, grise, anthracite ou incolore
Liquide d'imprégnation vert, marron, gris argenté ou incolore (2)
Carefree protect (4)
Lasure (4)
Kit de démarrage 1 (Clou, grille de ventilation & kit ancrage tempête)
Poutres de fondation imprégnées standard (4)
Poutres de fondation en bois dur standard (4)
Poutres de fondation synthétiques standard (4)
Poutres de construction en bois dur 4.0x20.0x300 cm (4)
Poteaux-piquets en bois dur avec pointe 6.0x6.0x75 cm (20)
Kit d'étanchéité à base de bitume (3)
Plancher en bois 18mm (4)
Plancher en bois 18mm imprégnation (4)
Plancher en bois 26 mm (5)
Plancher en bois 26 mm imprégnation (5)
Rangée de madriers, supplémentaire
Gouttière galvanisé à chaud 125 mm incl impr. planche de gouttière
Gouttière plastique 65 mm (anthracite) incl impr. planche de gouttière
Gouttière plastique 100 mm (anthracite) incl impr. planche de gouttière
Mastic d'étanchéité blanc pour vitrage

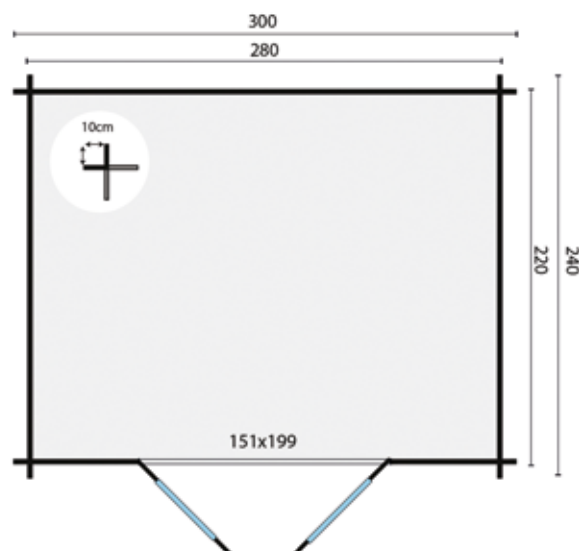

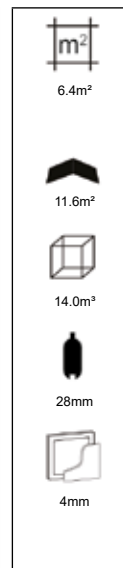
CHALET - MAISON DE JARDIN BJÖRN

Carton bitumé optionnel (20m²)
 Bardeaux droits optionnel (18m²)
 Bardeaux queue de castor optionnel (18m²)

Bardeaux hexagonaux optionnel (18m²)
 Aquapan optionnel
 Panneaux de toiture optionnel (19m²)

Spécifications:

Numéro d'article 40.0300
 Épaisseur du bois 28 mm
 Essence sapin non traité
 Dimensions 300x260+80 cm
 Dimensions des fondations 280x240 cm
 Hauteur du faîte env. 245 cm
 Fenêtres 1 (à ouvrir)
 Vitrage verre simple

Livré avec des baguettes fixes pour les portes et fenêtres

Les portes et les fenêtres peuvent aussi bien se placer à gauche qu'à droite

Conseil : si vous utilisez des profilés de panneaux de toiture, nous vous conseillons de commander également les planches de rive larges

La couleur des planches de gouttière, et de rive peut légèrement différer

Options :

Imprégnation verte, marron ou grise argenté
 Pulvérisation d'une couche primaire blanche, grise, anthracite ou incolore
 Liquide d'imprégnation vert, marron, gris argenté ou incolore (3)
 Carefree protect (5)
 Lasure (5)
 Kit de démarrage 1 (Clou, grille de ventilation & kit ancrage tempête)
 Poutres de fondation imprégnées standard (4)
 Poutres de fondation en bois dur standard (4)
 Poutres de fondation synthétiques standard (4)
 Poutres de construction en bois dur 4.0x20.0x300 cm (4)
 Poteaux-piquets en bois dur avec pointe 6.0x6.0x75 cm (20)
 Kit d'étanchéité à base de bitume (3)
 * Planche de rive large (planche en sapin imprégné) (4)
 Fenêtre de toit (uniquement our toit bitumé et bardeaux)
 Plancher en bois 18mm (4)
 Plancher en bois 18mm imprégnation (4)
 Plancher en bois 26 mm (5)
 Plancher en bois 26 mm imprégnation (5)
 Rangée de madriers, supplémentaire
 Gouttière galvanisé à chaud 125 mm incl impr. planche de gouttière
 Gouttière plastique 65 mm (anthracite) incl impr. planche de gouttière
 Gouttière plastique 100 mm (anthracite) incl impr. planche de gouttière
 Mastic d'étanchéité blanc pour vitrage

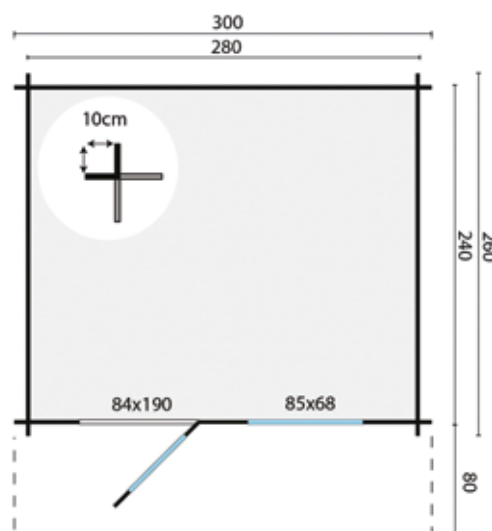

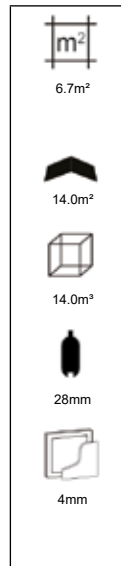
CHALET - MAISON DE JARDIN LARS

Bardeaux droits optionnel (15m²)
 Bardeaux queue de castor optionnel (15m²)
 Bardeaux hexagonaux optionnel (15m²)

Aquaplan optionnel
 Panneaux de toiture optionnel (18m²)

Spécifications:

Numéro d'article 40.0400
 Épaisseur du bois 28 mm
 Essence sapin non traité
 Dimensions 300+120x260 cm
 Dimensions des fondations 280x240 cm
 Hauteur du faite env. 247 cm
 Fenêtres 1 (à ouvrir)
 Vitrage verre simple

Livré avec des baguettes fixes pour les portes et fenêtres

Montage en miroir possible

Les portes et les fenêtres peuvent aussi bien se placer à gauche qu'à droite

Conseil : si vous utilisez des profilés de panneaux de toiture, nous vous

conseillons de commander également les planches de rive larges

La couleur des planches de gouttière, et de rive peut légèrement différer

Options :

Imprégnation verte, marron ou grise argenté

Pulvérisation d'une couche primaire blanche, grise, anthracite ou incolore

Liquide d'imprégnation vert, marron, gris argenté ou incolore (2)

Carefree protect (4)

Lasure (4)

Kit de démarrage 2 (Clou, grille de ventilation & kit ancrage tempête)

Poutres de fondation imprégnées standard (4)

Poutres de fondation en bois dur standard (4)

Poutres de fondation synthétiques standard (4)

Poutres de construction en bois dur 4.0x20.0x300 cm (4)

Poteaux-piquets en bois dur avec pointe 6.0x6.0x75 cm (20)

Kit d'étanchéité à base de bitume (4)

* Planche de rive large (planche en sapin imprégné) (6)

Fenêtre de toit (uniquement our toit bitumé et bardeaux)

Plancher en bois 18mm (4)

Plancher en bois 18mm imprégnation (4)

Plancher en bois 26 mm (5)

Plancher en bois 26 mm imprégnation (5)

Rangée de madriers, supplémentaire

Gouttière galvanisé à chaud 125 mm incl impr. planche de gouttière

Gouttière plastique 65 mm (anthracite) incl impr. planche de gouttière

Gouttière plastique 100 mm (anthracite) incl impr. planche de gouttière

Mastic d'étanchéité blanc pour vitrage

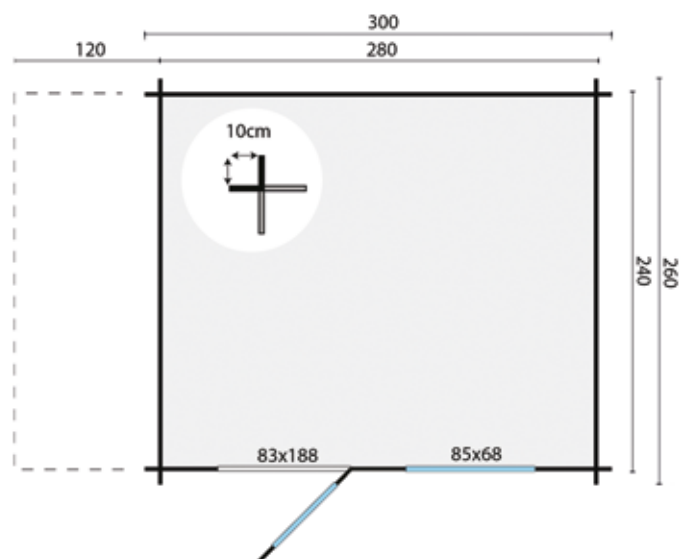

CHALET - MAISON DE JARDIN GEORG



Bardeaux droits optionnel (21m²)
 Bardeaux queue de castor optionnel (21m²)
 Bardeaux hexagonaux optionnel (21m²)

Aquapan optionnel
 Panneaux de toiture optionnel (24m²)

Spécifications:

Numéro d'article 40.0525
 Épaisseur du bois 28 mm
 Essence sapin non traité
 Dimensions 300x260+260 cm
 Dimensions des fondations 282x242 cm
 Hauteur du faite env. 250 cm
 Vitrage verre simple
 Livré avec des baguettes indépendantes pour les portes et fenêtres
 Conseil : si vous utilisez des profilés de panneaux de toiture, nous vous conseillons de commander également les planches de rive larges
 La couleur des planches de gouttière, et de rive peut légèrement différer

Options :

Imprégnation verte, marron ou grise argenté
 Pulvérisation d'une couche primaire blanche, grise, anthracite ou incolore
 Liquide d'imprégnation vert, marron, gris argenté ou incolore (3)
 Carefree protect (5)
 Lasure (5)
 Kit de démarrage 2 (Clou, grille de ventilation & kit ancrage tempête)
 Poutres de fondation imprégnées standard (4)
 Poutres de fondation en bois dur standard (4)
 Poutres de fondation synthétiques standard (4)
 Poutres de construction en bois dur 4.0x20.0x300 cm (4)
 Poteaux-piquets en bois dur avec pointe 6.0x6.0x75 cm (20)
 Kit d'étanchéité à base de bitume (4)
 * Planche de rive large (planche en sapin imprégné) (4)
 Fenêtre de toit (uniquement our toit bitumé et bardeaux)
 Plancher en bois 18mm (4)
 Plancher en bois 18mm imprégnation (4)
 Plancher en bois 26 mm (5)
 Plancher en bois 26 mm imprégnation (5)
 Rangée de madriers, supplémentaire
 Gouttière galvanisé à chaud 125 mm incl impr. planche de gouttière
 Gouttière plastique 65 mm (anthracite) incl impr. planche de gouttière
 Gouttière plastique 100 mm (anthracite) incl impr. planche de gouttière
 Mastic d'étanchéité blanc pour vitrage

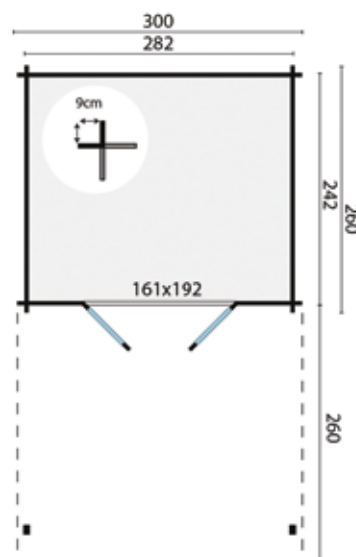

CHALET - MAISON DE JARDIN BO

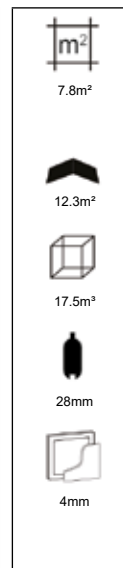

Carton bitumé optionnel (20m²)
 Bardeaux droits optionnel (18m²)
 Bardeaux queue de castor optionnel (18m²)

Bardeaux hexagonaux optionnel (18m²)
 Aquaplan optionnel
 Panneaux de toiture optionnel (19m²)

Spécifications:

Numéro d'article 40.0250
 Épaisseur du bois 28 mm
 Essence sapin non traité
 Dimensions 300x300+70 cm
 Dimensions des fondations 280x280 cm
 Hauteur du faîte env. 245 cm
 Fenêtres 1 (à ouvrir)
 Vitrage verre simple

Livré avec des baguettes fixes pour les portes et fenêtres

Les portes et les fenêtres peuvent aussi bien se placer à gauche qu'à droite

Conseil : si vous utilisez des profilés de panneaux de toiture, nous vous conseillons de commander également les planches de rive larges

La couleur des planches de gouttière, et de rive peut légèrement différer

Options :

Imprégnation verte, marron ou grise argenté
 Pulvérisation d'une couche primaire blanche, grise, anthracite ou incolore
 Liquide d'imprégnation vert, marron, gris argenté ou incolore (2)
 Carefree protect (4)
 Lasure (4)
 Kit de démarrage 1 (Clou, grille de ventilation & kit ancrage tempête)
 Poutres de fondation imprégnées standard (4)
 Poutres de fondation en bois dur standard (4)
 Poutres de fondation synthétiques standard (4)
 Poutres de construction en bois dur 4.0x20.0x300 cm (4)
 Poteaux-piquets en bois dur avec pointe 6.0x6.0x75 cm (20)
 Kit d'étanchéité à base de bitume (3)
 * Plancher de rive large (plancher en sapin imprégné) (4)
 Fenêtre de toit (uniquement pour toit bitumé et bardeaux)
 Plancher en bois 18mm (4)
 Plancher en bois 18mm imprégnation (4)
 Plancher en bois 26 mm (5)
 Plancher en bois 26 mm imprégnation (5)
 Rangée de madriers, supplémentaire
 Gouttière galvanisé à chaud 125 mm incl impr. planche de gouttière
 Gouttière plastique 65 mm (anthracite) incl impr. planche de gouttière
 Gouttière plastique 100 mm (anthracite) incl impr. planche de gouttière
 Mastic d'étanchéité blanc pour vitrage

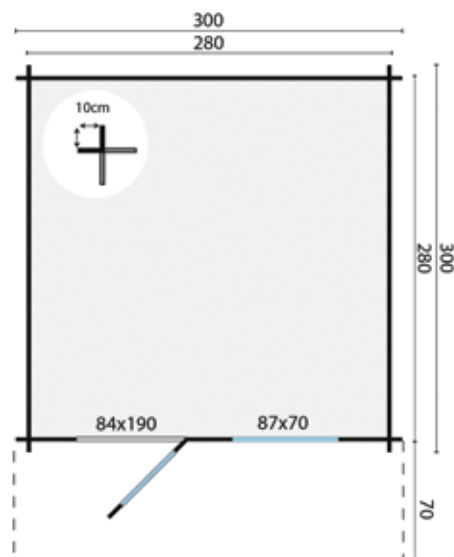

CHALET - MAISON DE JARDIN PERLUND

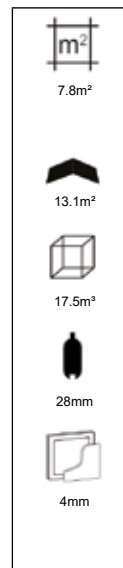

Carton bitumé optionnel (20m²)
 Bardeaux droits optionnel (18m²)
 Bardeaux queue de castor optionnel (18m²)

Bardeaux hexagonaux optionnel (18m²)
 Aquapan optionnel
 Panneaux de toiture optionnel (19m²)

Spécifications:

Numéro d'article 40.0350
 Épaisseur du bois 28 mm
 Essence sapin non traité
 Dimensions 300x300+80 cm
 Dimensions des fondations 280x280 cm
 Hauteur du faite env. 245 cm
 Vitrage verre simple

Livré avec des baguettes fixes pour les portes et fenêtres

Conseil : si vous utilisez des profilés de panneaux de toiture, nous vous conseillons de commander également les planches de rive larges

La couleur des planches de gouttière, et de rive peut légèrement différer

Options :

Imprégnation verte
 Imprégnation marron ou grise argenté
 Pulvérisation d'une couche primaire blanche, grise, anthracite ou incolore
 Liquide d'imprégnation vert, marron, gris argenté ou incolore (2)
 Carefree protect (4)
 Lasure (4)
 Kit de démarrage 1 (Clou, grille de ventilation & kit ancrage tempête)
 Poutres de fondation imprégnées standard (4)
 Poutres de fondation en bois dur standard (4)
 Poutres de fondation synthétiques standard (4)
 Poutres de construction en bois dur 4.0x20.0x300 cm (4)
 Poteaux-piquets en bois dur avec pointe 6.0x6.0x75 cm (20)
 Kit d'étanchéité à base de bitume (3)
 * Planche de rive large (planche en sapin imprégné) (4)
 Fenêtre de toit (uniquement our toit bitumé et bardeaux)
 Plancher en bois 18mm (4)
 Plancher en bois 18mm imprégnation (4)
 Plancher en bois 26 mm (5)
 Plancher en bois 26 mm imprégnation (5)
 Rangée de madriers, supplémentaire
 Gouttière galvanisé à chaud 125 mm incl impr. planche de gouttière
 Gouttière plastique 65 mm (anthracite) incl impr. planche de gouttière
 Gouttière plastique 100 mm (anthracite) incl impr. planche de gouttière
 Mastic d'étanchéité blanc pour vitrage

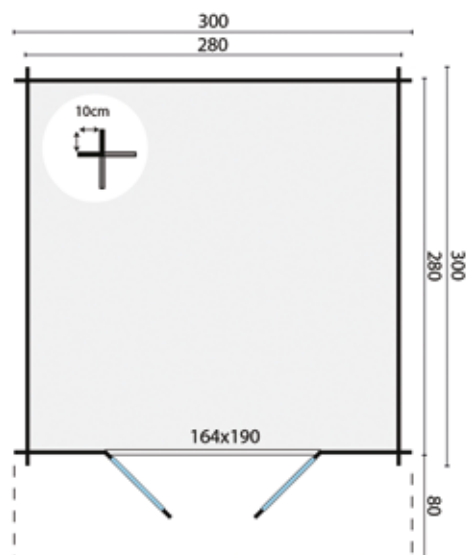

CHALET - MAISON DE JARDIN IDONEA

6.9m²9.9m²16.9m³

28mm



4mm



Carton bitumé optionnel (20m²)
 Bardeaux droits optionnel (15m²)
 Bardeaux queue de castor optionnel (15m²)

Bardeaux hexagonaux optionnel (15m²)
 Aquaplan optionnel
 Panneaux de toiture optionnel (14m²)

Spécifications:

Numéro d'article 40.0192
 Épaisseur du bois 28 mm
 Essence sapin non traité
 Dimensions 320x260 cm
 Dimensions des fondations 300x240 cm
 Hauteur du faîte env. 245 cm
 Fenêtres 4 (à ouvrir)
 Vitrage verre simple
 Livré avec des baguettes indépendantes pour les portes et fenêtres
 Les fenêtres peuvent aussi bien se placer à gauche qu'à droite
 Conseil : si vous utilisez des profilés de panneaux de toiture, nous vous conseillons de commander également les planches de rive larges
 La couleur des planches de gouttière, et de rive peut légèrement différer

Options :

Imprégnation verte, marron ou grise argenté
 Pulvérisation d'une couche primaire blanche, grise, anthracite ou incolore
 Liquide d'imprégnation vert, marron, gris argenté ou incolore (2)
 Carefree protect (4)
 Lasure (4)
 Kit de démarrage 1 (Clou, grille de ventilation & kit ancrage tempête)
 Poutres de fondation imprégnées standard (4)
 Poutres de fondation en bois dur standard (4)
 Poutres de fondation synthétiques standard (4)
 Poutres de construction en bois dur 4.0x20.0x300 cm (4)
 Poteaux-piquets en bois dur avec pointe 6.0x6.0x75 cm (20)
 Kit d'étanchéité à base de bitume (3)
 * Planche de rive large (planche en sapin imprégné) (4)
 Fenêtre de toit (uniquement our toit bitumé et bardeaux)
 Plancher en bois 18mm (4)
 Plancher en bois 18mm imprégnation (4)
 Plancher en bois 26 mm (5)
 Plancher en bois 26 mm imprégnation (5)
 Rangée de madriers, supplémentaire
 Gouttière galvanisé à chaud 125 mm incl impr. planche de gouttière
 Gouttière plastique 65 mm (anthracite) incl impr. planche de gouttière
 Gouttière plastique 100 mm (anthracite) incl impr. planche de gouttière
 Mastic d'étanchéité blanc pour vitrage

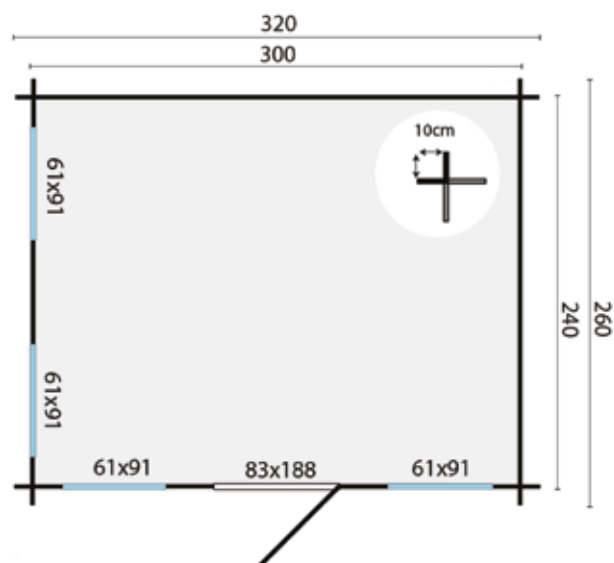

CHALET - MAISON DE JARDIN SKOV

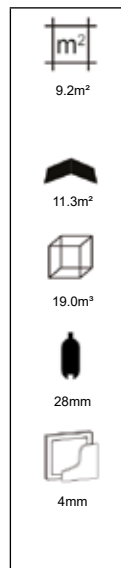

Bardeaux droits optionnel (18m²)
 Bardeaux queue de castor optionnel (18m²)
 Bardeaux hexagonaux optionnel (18m²)

Aquaplan optionnel
 Panneaux de toiture optionnel (19m²)

Spécifications:

Numéro d'article 40.0535
 Épaisseur du bois 28 mm
 Essence sapin non traité
 Dimensions 350x300 cm
 Dimensions des fondations 330x280 cm
 Hauteur du faîte env. 270 cm
 Fenêtres 1 (à ouvrir)
 Vitrage verre simple

Livré avec des baguettes fixes pour les portes et fenêtres
 La fenêtre latérale peut aussi bien se placer à gauche qu'à droite
 Conseil : si vous utilisez des profilés de panneaux de toiture, nous vous conseillons de commander également les planches de rive larges
 La couleur des planches de gouttière, et de rive peut légèrement différer

Options :

Imprégnation verte, marron ou grise argenté
 Pulvérisation d'une couche primaire blanche, grise, anthracite ou incolore
 Liquide d'imprégnation vert, marron, gris argenté ou incolore (2)
 Carefree protect (4)
 Lasure (4)
 Kit de démarrage 2 (Clou, grille de ventilation & kit ancrage tempête)
 Poutres de fondation imprégnées standard (5)
 Poutres de fondation en bois dur standard (5)
 Poutres de fondation synthétiques standard (5)
 Poutres de construction en bois dur 4.0x20.0x300 cm (5)
 Poteaux-piquets en bois dur avec pointe 6.0x6.0x75 cm (25)
 Kit d'étanchéité à base de bitume (3)
 * Planche de rive large (planche en sapin imprégné) (8)
 Fenêtre de toit (uniquement our toit bitumé et bardeaux)
 Plancher en bois 18mm (5)
 Plancher en bois 18mm imprégnation (5)
 Plancher en bois 26 mm (6)
 Plancher en bois 26 mm imprégnation (6)
 Gouttière galvanisé à chaud 125 mm incl impr. planche de gouttière
 Gouttière plastique 65 mm (anthracite) incl impr. planche de gouttière
 Gouttière plastique 100 mm (anthracite) incl impr. planche de gouttière
 Mastic d'étanchéité blanc pour vitrage

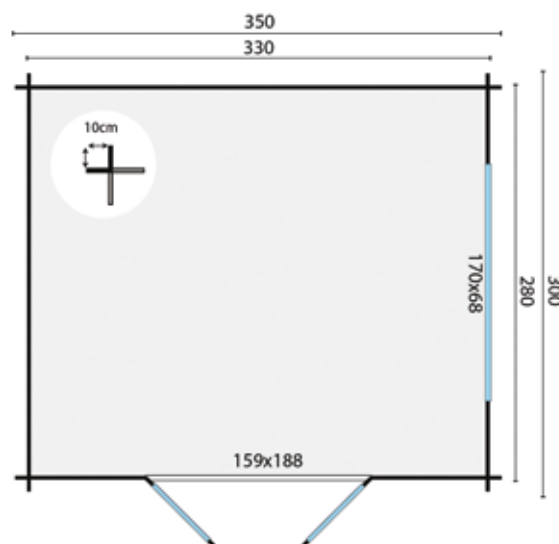

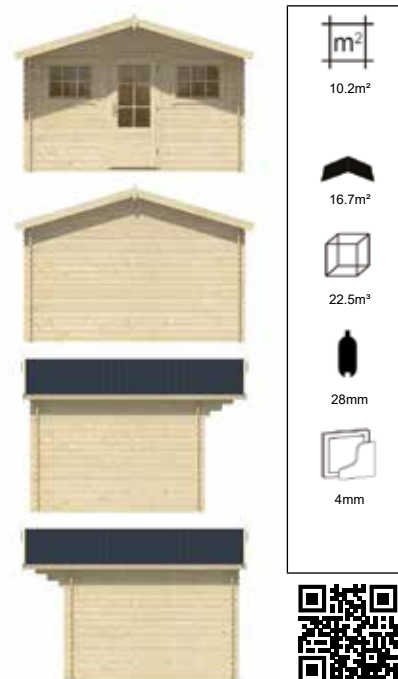
CHALET - MAISON DE JARDIN MIKA10.2m²16.7m²22.5m³

28mm



4mm



Bardeaux droits optionnel (18m²)
 Bardeaux queue de castor optionnel (18m²)
 Bardeaux hexagonaux optionnel (18m²)

Aquaplan optionnel
 Panneaux de toiture optionnel (23m²)

Spécifications:

Numéro d'article 40.0650
 Épaisseur du bois 28 mm
 Essence sapin non traité
 Dimensions 380x300+80 cm
 Dimensions des fondations 362x282 cm
 Hauteur du faîte env. 247 cm
 Fenêtres 2 (à ouvrir)
 Vitrage verre simple
 Livré avec des baguettes indépendantes pour les portes et fenêtres
 Conseil : si vous utilisez des profilés de panneaux de toiture, nous vous conseillons de commander également les planches de rive larges
 La couleur des planches de gouttière, et de rive peut légèrement différer

Options :

Imprégnation verte, marron ou grise argenté
 Pulvérisation d'une couche primaire blanche, grise, anthracite ou incolore
 Liquide d'imprégnation vert, marron, gris argenté ou incolore (2)
 Carefree protect (4)
 Lasure (4)
 Kit de démarrage 2 (Clou, grille de ventilation & kit ancrage tempête)
 Poutres de fondation imprégnées standard (5)
 Poutres de fondation en bois dur standard (5)
 Poutres de fondation synthétiques standard (5)
 Poutres de construction en bois dur 4.0x20.0x300 cm (5)
 Poteaux-piquets en bois dur avec pointe 6.0x6.0x75 cm (25)
 Kit d'étanchéité à base de bitume (3)
 * Planche de rive large (planche en sapin imprégné) (8)
 Fenêtre de toit (uniquement our toit bitumé et bardeaux)
 Plancher en bois 18mm (6)
 Plancher en bois 18mm imprégnation (6)
 Plancher en bois 26 mm (7)
 Plancher en bois 26 mm imprégnation (7)
 Rangée de madriers, supplémentaire
 Gouttière galvanisé à chaud 125 mm incl impr. planche de gouttière
 Gouttière plastique 65 mm (anthracite) incl impr. planche de gouttière
 Gouttière plastique 100 mm (anthracite) incl impr. planche de gouttière
 Mastic d'étanchéité blanc pour vitrage

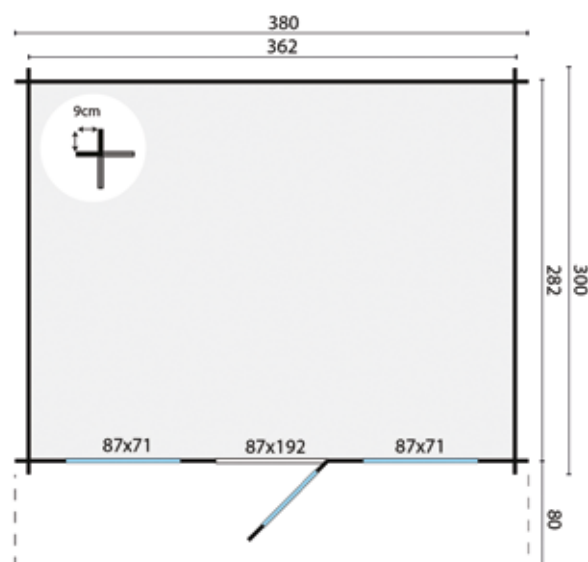

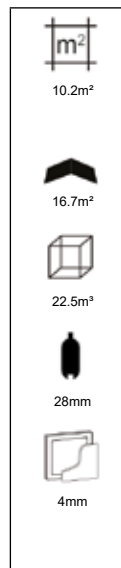
CHALET - MAISON DE JARDIN INGMAR

Bardeaux droits optionnel (18m²)
 Bardeaux queue de castor optionnel (18m²)
 Bardeaux hexagonaux optionnel (18m²)

Aquaplan optionnel
 Panneaux de toiture optionnel (23m²)

Spécifications:

Numéro d'article 40.0600
 Épaisseur du bois 28 mm
 Essence sapin non traité
 Dimensions 380x290+80 cm
 Dimensions des fondations 362x282 cm
 Hauteur du faîte env. 258 cm
 Fenêtres 1 (à ouvrir)
 Vitrage verre simple
 Livré avec des baguettes indépendantes pour les portes et fenêtres
 Les portes et les fenêtres peuvent aussi bien se placer à gauche qu'à droite
 Conseil : si vous utilisez des profilés de panneaux de toiture, nous vous conseillons de commander également les planches de rive larges
 La couleur des planches de gouttière, et de rive peut légèrement différer

Options :

Imprégnation verte
 Imprégnation marron ou grise argenté
 Pulvérisation d'une couche primaire blanche, grise, anthracite ou incolore
 Liquide d'imprégnation vert, marron, gris argenté ou incolore (3)
 Carefree protect (5)
 Lasure (5)
 Kit de démarrage 2 (Clou, grille de ventilation & kit ancrage tempête)
 Poutres de fondation imprégnées standard (5)
 Poutres de fondation en bois dur standard (5)
 Poutres de fondation synthétiques standard (5)
 Poutres de construction en bois dur 4.0x20.0x300 cm (5)
 Poteaux-piquets en bois dur avec pointe 6.0x6.0x75 cm (25)
 Kit d'étanchéité à base de bitume (4)
 * Planche de rive large (planche en sapin imprégné) (8)
 Fenêtre de toit (uniquement our toit bitumé et bardeaux)
 Plancher en bois 18mm (5)
 Plancher en bois 18mm imprégnation (5)
 Plancher en bois 26 mm (7)
 Plancher en bois 26 mm imprégnation (7)
 Rangée de madriers, supplémentaire
 Gouttière galvanisé à chaud 125 mm incl impr. planche de gouttière
 Gouttière plastique 65 mm (anthracite) incl impr. planche de gouttière
 Gouttière plastique 100 mm (anthracite) incl impr. planche de gouttière
 Mastic d'étanchéité blanc pour vitrage

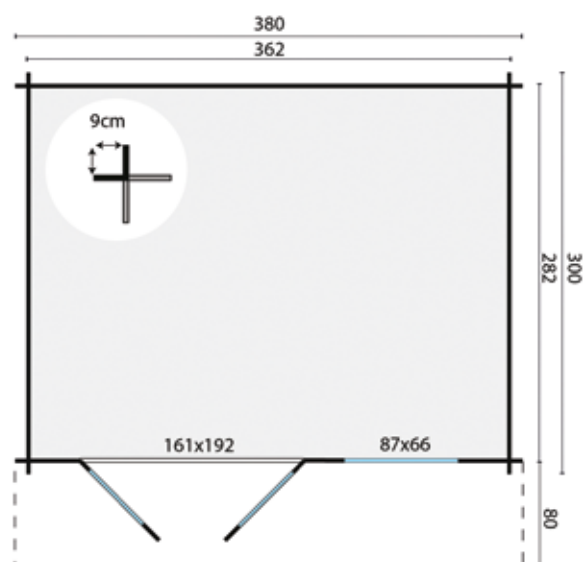

CHALET - MAISON DE JARDIN SKYLER



Bardeaux droits optionnel (24m²)
 Bardeaux queue de castor optionnel (24m²)
 Bardeaux hexagonaux optionnel (24m²)

Aquaplan optionnel
 Panneaux de toiture optionnel (29m²)

Spécifications:

Numéro d'article 40.0722
 Épaisseur du bois 28 mm
 Essence sapin non traité
 Dimensions 500x320+100 cm
 Dimensions des fondations 482x302 cm
 Hauteur du faîte env. 281 cm
 Fenêtres 2 (à ouvrir)
 Vitrage verre simple
 Livré avec des baguettes indépendantes pour les portes et fenêtres
 Conseil : si vous utilisez des profilés de panneaux de toiture, nous vous conseillons de commander également les planches de rive larges
 La couleur des planches de gouttière, et de rive peut légèrement différer

Options :

Imprégnation verte
 Imprégnation marron ou grise argenté
 Pulvérisation d'une couche primaire blanche, grise, anthracite ou incolore
 Liquide d'imprégnation vert, marron, gris argenté ou incolore (3)
 Carefree protect (5)
 Lasure (5)
 Kit de démarrage 2 (Clou, grille de ventilation & kit ancrage tempête)
 Poutres de fondation imprégnées standard (6)
 Poutres de fondation en bois dur standard (6)
 Poutres de fondation synthétiques standard (6)
 Poutres de construction en bois dur 4.0x20.0x300 cm (6)
 Poteaux-piquets en bois dur avec pointe 6.0x6.0x75 cm (30)
 Kit d'étanchéité à base de bitume (4)
 * Planche de rive large (planche en sapin imprégné) (8)
 Fenêtre de toit (uniquement our toit bitumé et bardeaux)
 Plancher en bois 18mm (7)
 Plancher en bois 18mm imprégnation (7)
 Plancher en bois 26 mm (9)
 Plancher en bois 26 mm imprégnation (9)
 Rangée de madriers, supplémentaire
 Gouttière galvanisé à chaud 125 mm incl impr. planche de gouttière
 Gouttière plastique 100 mm (anthracite) incl impr. planche de gouttière
 Mastic d'étanchéité blanc pour vitrage

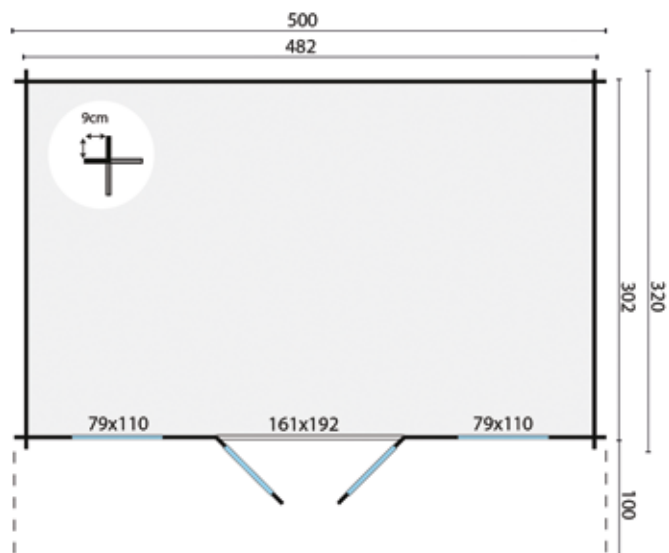

CHALET - MAISON DE JARDIN JUHA

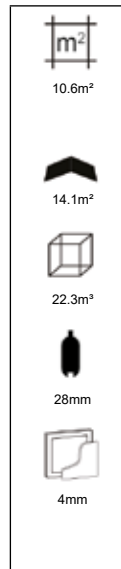

Carton bitumé optionnel (20m²)
 Bardeaux droits optionnel (18m²)
 Bardeaux queue de castor optionnel (18m²)

Bardeaux hexagonaux optionnel (18m²)
 Aquaplan optionnel
 Panneaux de toiture optionnel (15m²)

Spécifications:

Numéro d'article 40.0721G
 Épaisseur du bois 28 mm
 Essence sapin imprégné
 Dimensions 400x300 cm
 Dimensions des fondations 380x280 cm
 Hauteur du faite env. 233 cm
 Fenêtres 2 (à ouvrir)
 Vitrage verre simple

Livré avec des baguettes indépendantes pour les portes et fenêtres
 Conseil : si vous utilisez des profilés de panneaux de toiture, nous vous conseillons de commander également les planches de rive larges
 La couleur des planches de gouttière, et de rive peut légèrement différer

Options :

Carefree protect (4)
 Lasure (4)
 Kit de démarrage 1 (Clou, grille de ventilation & kit ancrage tempête)
 Poutres de fondation imprégnées standard (5)
 Poutres de fondation en bois dur standard (5)
 Poutres de fondation synthétiques standard (5)
 Poutres de construction en bois dur 4.0x20.0x300 cm (5)
 Poteaux-piquets en bois dur avec pointe 6.0x6.0x75 cm (25)
 Kit d'étanchéité à base de bitume (4)
 * Planche de rive large (planche en sapin imprégné) (8)
 Fenêtre de toit (uniquement pour toit bitumé et bardeaux)
 Plancher en bois 18mm (5)
 Plancher en bois 18mm imprégnation (5)
 Plancher en bois 26 mm (7)
 Plancher en bois 26 mm imprégnation (7)
 Rangée de madriers, supplémentaire
 Gouttière galvanisé à chaud 125 mm incl impr. planche de gouttière
 Gouttière plastique 65 mm (anthracite) incl impr. planche de gouttière
 Gouttière plastique 100 mm (anthracite) incl impr. planche de gouttière
 Mastic d'étanchéité blanc pour vitrage

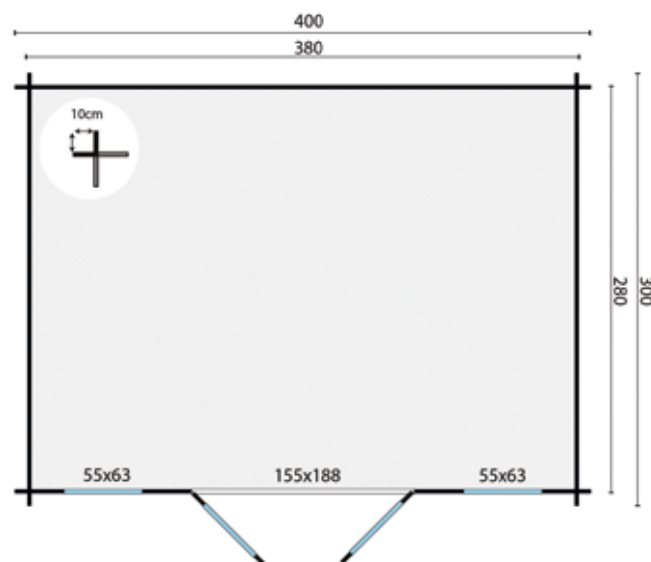

Toutes les options sont présentées à partir de la page 431



CHALET - MAISON DE JARDIN VIGGO

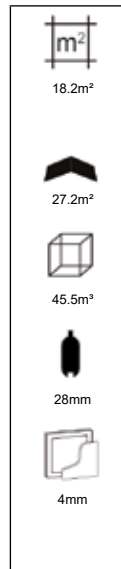

Bardeaux droits optionnel (33m²)
 Bardeaux queue de castor optionnel (33m²)
 Bardeaux hexagonaux optionnel (33m²)

Aquaplan optionnel
 Panneaux de toiture optionnel (36m²)

Spécifications:

Numéro d'article 40.0733
 Épaisseur du bois 28 mm
 Essence sapin non traité
 Dimensions 500x380+100 cm
 Dimensions des fondations 480x360 cm
 Hauteur du faite env. 281 cm
 Fenêtres 2 (à ouvrir)
 Vitrage verre simple

Livré avec des baguettes fixes pour les portes et fenêtres
 Conseil : si vous utilisez des profilés de panneaux de toiture, nous vous conseillons de commander également les planches de rive larges
 La couleur des planches de gouttière, et de rive peut légèrement différer

Options :

Imprégnation verte, marron ou grise argenté
 Pulvérisation d'une couche primaire blanche, grise, anthracite ou incolore
 Liquide d'imprégnation vert, marron, gris argenté ou incolore (3)
 Carefree protect (6)
 Lasure (6)
 Kit de démarrage 2 (Clou, grille de ventilation & kit ancrage tempête)
 Poutres de fondation imprégnées standard (7)
 Poutres de fondation en bois dur standard (7)
 Poutres de fondation synthétiques standard (7)
 Poutres de construction en bois dur 4.0x20.0x300 cm (7)
 Poteaux-piquets en bois dur avec pointe 6.0x6.0x75 cm (35)
 Kit d'étanchéité à base de bitume (4)
 * Planche de rive large (planche en sapin imprégné) (8)
 Fenêtre de toit (uniquement our toit bitumé et bardeaux)
 Plancher en bois 18mm (9)
 Plancher en bois 18mm imprégnation (9)
 Plancher en bois 26 mm (12)
 Plancher en bois 26 mm imprégnation (12)
 Rangée de madriers, supplémentaire
 Gouttière galvanisé à chaud 125 mm incl impr. planche de gouttière
 Gouttière plastique 100 mm (anthracite) incl impr. planche de gouttière
 Mastic d'étanchéité blanc pour vitrage

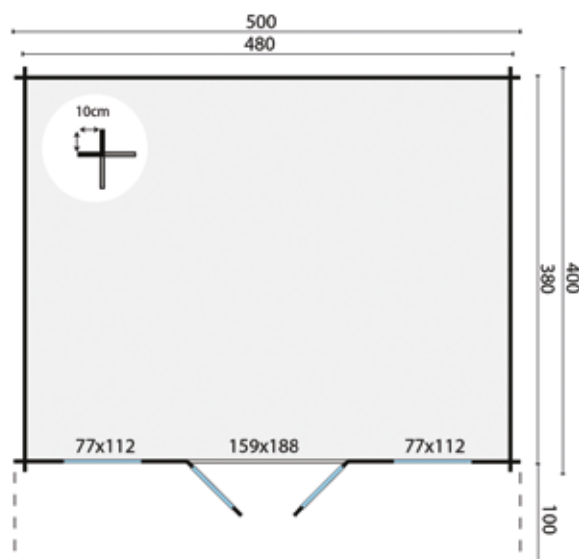

CHALET - MAISON DE JARDIN ALBACETE

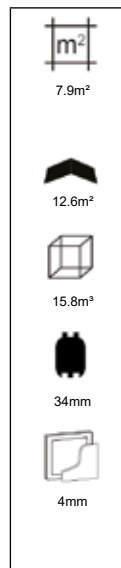

Bardeaux droits optionnel (15m²)
 Bardeaux queue de castor optionnel (15m²)
 Bardeaux hexagonaux optionnel (15m²)

Aquaplan optionnel
 Panneaux de toiture optionnel (21m²)

Spécifications:

Numéro d'article 40.7175
 Épaisseur du bois 34 mm
 Essence sapin non traité
 Dimensions 300x300+70 cm
 Dimensions des fondations 280x280 cm
 Hauteur du faite env. 236 cm
 Vitrage verre simple
 Ancrage tempête inclus
 Livré avec des baguettes indépendantes pour les portes

Options :

Imprégnation verte, marron ou grise argenté
 Pulvérisation d'une couche primaire blanche, grise, anthracite ou incolore
 Liquide d'imprégnation vert, marron, gris argenté ou incolore (2)
 Carefree protect (4)
 Lasure (4)
 Kit de démarrage 2 (Clou, grille de ventilation & kit ancrage tempête)
 Poutres de fondation imprégnées standard (4)
 Poutres de fondation en bois dur standard (4)
 Poutres de fondation synthétiques standard (4)
 Poutres de construction en bois dur 4.0x20.0x300 cm (4)
 Poteaux-piquets en bois dur avec pointe 6.0x6.0x75 cm (20)
 Kit d'étanchéité à base de bitume (3)
 Fenêtre de toit (uniquement our toit bitumé et bardeaux)
 Plancher en bois 18mm (5)
 Plancher en bois 18mm imprégnation (5)
 Plancher en bois 26 mm (6)
 Plancher en bois 26 mm imprégnation (6)
 Rangée de madriers, supplémentaire
 Gouttière galvanisé à chaud 125 mm incl impr. planche de gouttière
 Gouttière plastique 65 mm (anthracite) incl impr. planche de gouttière
 Gouttière plastique 100 mm (anthracite) incl impr. planche de gouttière
 Mastic d'étanchéité blanc pour vitrage

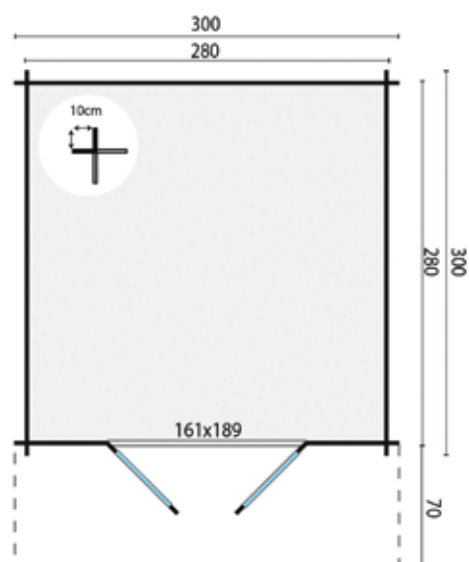

CHALET - MAISON DE JARDIN MURCIA

10.7m²16.4m²21.5m²

34mm



4mm



Bardeaux droits optionnel (18m²)
 Bardeaux queue de castor optionnel (18m²)
 Bardeaux hexagonaux optionnel (18m²)

Aquaplan optionnel
 Panneaux de toiture optionnel (25m²)

Spécifications:

Numéro d'article 40.7176
 Épaisseur du bois 34 mm
 Essence sapin non traité
 Dimensions 400x300+70 cm
 Dimensions des fondations 380x280 cm
 Hauteur du faîte env. 236 cm
 Vitrage verre simple
 Ancrage tempête inclus
 Livré avec des baguettes indépendantes pour les portes

Options :

Imprégnation verte, marron ou grise argenté
 Pulvérisation d'une couche primaire blanche, grise, anthracite ou incolore
 Liquide d'imprégnation vert, marron, gris argenté ou incolore (3)
 Carefree protect (6)
 Lasure (6)
 Kit de démarrage 2 (Clou, grille de ventilation & kit ancrage tempête)
 Poutres de fondation imprégnées standard (5)
 Poutres de fondation en bois dur standard (5)
 Poutres de fondation synthétiques standard (5)
 Poutres de construction en bois dur 4.0x20.0x300 cm (5)
 Poteaux-piquets en bois dur avec pointe 6.0x6.0x75 cm (25)
 Kit d'étanchéité à base de bitume (4)
 Fenêtre de toit (uniquement pour toit bitumé et bardeaux)
 Plancher en bois 18mm (6)
 Plancher en bois 18mm imprégnation (6)
 Plancher en bois 26 mm (8)
 Plancher en bois 26 mm imprégnation (8)
 Rangée de madriers, supplémentaire
 Gouttière galvanisé à chaud 125 mm incl impr. planche de gouttière
 Gouttière plastique 65 mm (anthracite) incl impr. planche de gouttière
 Gouttière plastique 100 mm (anthracite) incl impr. planche de gouttière
 Mastic d'étanchéité blanc pour vitrage

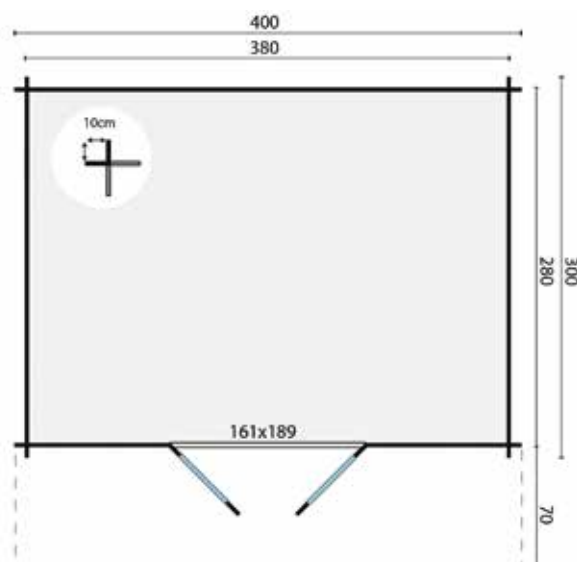

CHALET - MAISON DE JARDIN TORRENT

14.6m²20.8m²29.1m³

34mm



4mm



Bardeaux droits optionnel (24m²)
 Bardeaux queue de castor optionnel (24m²)
 Bardeaux hexagonaux optionnel (24m²)

Aquaplan optionnel
 Panneaux de toiture optionnel (31m²)

Spécifications:

Numéro d'article 40.7177
 Épaisseur du bois 34 mm
 Essence sapin non traité
 Dimensions 400x400+70 cm
 Dimensions des fondations 380x280 cm
 Hauteur du faite env. 236 cm
 Vitrage verre simple
 Ancrage tempête inclus
 Livré avec des baguettes indépendantes pour les portes

Options :

Imprégnation verte, marron ou grise argenté
 Pulvérisation d'une couche primaire blanche, grise, anthracite ou incolore
 Liquide d'imprégnation vert, marron, gris argenté ou incolore (3)
 Carefree protect (6)
 Lasure (6)
 Kit de démarrage 2 (Clou, grille de ventilation & kit ancrage tempête)
 Poutres de fondation imprégnées standard (6)
 Poutres de fondation en bois dur standard (6)
 Poutres de fondation synthétiques standard (6)
 Poutres de construction en bois dur 4.0x20.0x300 cm (6)
 Poteaux-piquets en bois dur avec pointe 6.0x6.0x75 cm (30)
 Kit d'étanchéité à base de bitume (4)
 Fenêtre de toit (uniquement our toit bitumé et bardeaux)
 Plancher en bois 18mm (8)
 Plancher en bois 18mm imprégnation (8)
 Plancher en bois 26 mm (10)
 Plancher en bois 26 mm imprégnation (10)
 Rangée de madriers, supplémentaire
 Gouttière galvanisé à chaud 125 mm
 Gouttière plastique 65 mm (anthracite)
 Gouttière plastique 100 mm (anthracite)
 Mastic d'étanchéité blanc pour vitrage

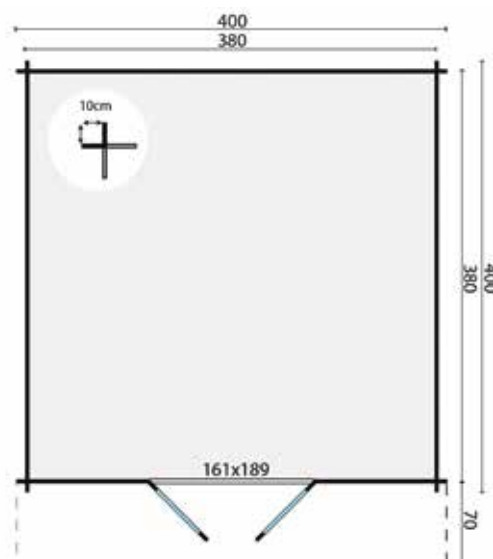

CHALET - MAISON DE JARDIN PAMPLONA10.7m²16.3m²22.4m²

34mm



4mm



Bardeaux droits optionnel (18m²)
 Bardeaux queue de castor optionnel (18m²)
 Bardeaux hexagonaux optionnel (18m²)

Aquaplan optionnel
 Panneaux de toiture optionnel (27m²)

Spécifications:

Numéro d'article 40.7234
 Épaisseur du bois 34 mm
 Essence sapin non traité
 Dimensions 300x400+70 cm
 Dimensions des fondations 280x380 cm
 Hauteur du faite env. 236 cm
 Fenêtres 1 (à ouvrir)
 Vitrage verre simple
 Ancrage tempête inclus
 Livré avec des baguettes indépendantes pour les portes et fenêtres
 La fenêtre latérale peut aussi bien se placer à gauche qu'à droite

Options :

Imprégnation verte, marron ou grise argenté
 Pulvérisation d'une couche primaire blanche, grise, anthracite ou incolore
 Liquide d'imprégnation vert, marron, gris argenté ou incolore (3)
 Carefree protect (6)
 Lasure (6)
 Kit de démarrage 1 (Clou, grille de ventilation & kit ancrage tempête)
 Poutres de fondation imprégnées standard (5)
 Poutres de fondation en bois dur standard (5)
 Poutres de fondation synthétiques standard (5)
 Poutres de construction en bois dur 4.0x20.0x300 cm (5)
 Poteaux-piquets en bois dur avec pointe 6.0x6.0x75 cm (25)
 Kit d'étanchéité à base de bitume (3)
 Fenêtre de toit (uniquement our toit bitumé et bardeaux)
 Plancher en bois 18mm (6)
 Plancher en bois 18mm imprégnation (6)
 Plancher en bois 26 mm (7)
 Plancher en bois 26 mm imprégnation (7)
 Rangée de madriers, supplémentaire
 Gouttière galvanisé à chaud 125 mm incl impr. planche de gouttière
 Gouttière plastique 65 mm (anthracite) incl impr. planche de gouttière
 Gouttière plastique 100 mm (anthracite) incl impr. planche de gouttière
 Mastic d'étanchéité blanc pour vitrage

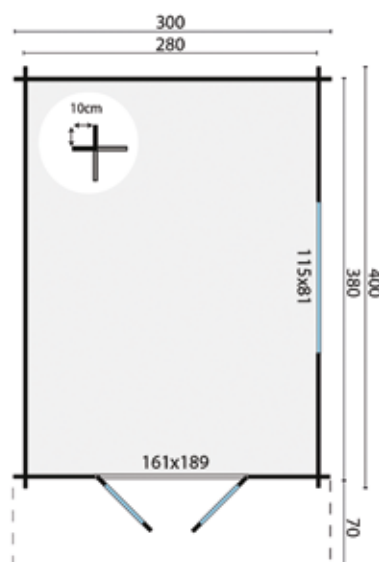

CHALET - MAISON DE JARDIN FRAGA

7.8m²
4.0m²16.8m²16.8m³

34mm



4mm



Bardeaux droits optionnel (21m²)
Bardeaux queue de castor optionnel (21m²)
Bardeaux hexagonaux optionnel (21m²)

Aquaplan optionnel
Panneaux de toiture optionnel (27m²)

Spécifications:

Numéro d'article 40.7236
Épaisseur du bois 34 mm
Essence sapin non traité
Dimensions 450x300+50cm
Dimensions des fondations 430x280cm
Hauteur du faîte env. 250cm
Fenêtres 1 (à ouvrir)
Vitrage verre simple
Ancrage tempête inclus
Livré avec des baguettes indépendantes pour les portes et fenêtres
Montage en miroir possible
La fenêtre latérale peut aussi bien se placer à gauche qu'à droite

Options :

Imprégnation verte, marron ou grise argenté
Pulvérisation d'une couche primaire blanche, grise, anthracite ou incolore
Liquide d'imprégnation vert, marron, gris argenté ou incolore (5)
Carefree protect (9)
Lasure (9)
Kit de démarrage 2 (Clou, grille de ventilation & kit ancrage tempête)
Poutres de fondation imprégnées standard (6)
Poutres de fondation en bois dur standard (6)
Poutres de fondation synthétiques standard (6)
Poutres de construction en bois dur 4.0x20.0x300 cm (6)
Poteaux-piquets en bois dur avec pointe 6.0x6.0x75 cm (30)
Kit d'étanchéité à base de bitume (4)
Fenêtre de toit (uniquement our toit bitumé et bardeaux)
Plancher en bois 18mm (7)
Plancher en bois 18mm imprégnation (7)
Plancher en bois 26 mm (9)
Plancher en bois 26 mm imprégnation (9)
Rangée de madriers, supplémentaire
Gouttière galvanisé à chaud 125 mm incl impr. planche de gouttière
Gouttière plastique 65 mm (anthracite) incl impr. planche de gouttière
Gouttière plastique 100 mm (anthracite) incl impr. planche de gouttière
Mastic d'étanchéité blanc pour vitrage

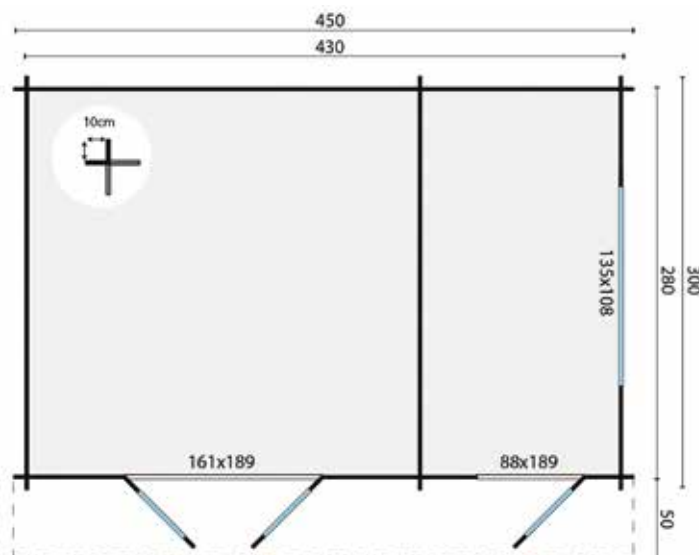

AUVENT LATÉRAL



Auvent latéral 175 Bardeaux droits optionnel (6m²)
 Auvent latéral 175 Bardeaux queue de castor optionnel (6m²)
 Auvent latéral 175 Bardeaux hexagonaux optionnel (6m²)

Auvent latéral 275 Bardeaux droits optionnel (6m²)
 Auvent latéral 275 Bardeaux queue de castor optionnel (6m²)
 Auvent latéral 275 Bardeaux hexagonaux optionnel (6m²)

Spécifications:

Numéro d'article 40.1517
 Dimensions 150x175 cm
 Essence sapin non traité

Spécifications:

Numéro d'article 40.1527
 Dimensions 150x275 cm
 Essence sapin non traité

Options :

- Imprégnation verte, marron ou grise argenté
- Liquide d'imprégnation vert, marron, gris argenté ou incolore
- Clou à asphalte galvanisé
- Clous pour planches de toiture
- Lasure
- Carefree protect
- Mastic pour couverture de toiture

Options :

- Imprégnation verte, marron ou grise argenté
- Liquide d'imprégnation vert, marron, gris argenté ou incolore
- Clou à asphalte galvanisé
- Clous pour planches de toiture
- Lasure
- Carefree protect
- Mastic pour couverture de toiture

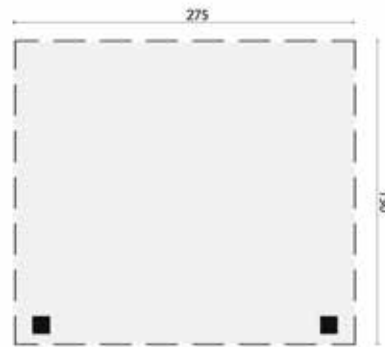

CHALET - MAISON DE JARDIN ANNEXE



Bardeaux droits optionnel (6m²)
 Bardeaux queue de castor optionnel (6m²)
 Bardeaux hexagonaux optionnel (6m²)

Bardeaux droits optionnel (6m²)
 Bardeaux queue de castor optionnel (6m²)
 Bardeaux hexagonaux optionnel (6m²)

Spécifications:

Numéro d'article 40.1622
 Épaisseur du bois 28 mm
 Essence sapin non traité
 Dimensions 160xP220 cm
 Dimensions des fondations 1150xP200 cm
 Hauteur du faîte 188 cm
 Montage en miroir possible

Spécifications:

Numéro d'article 40.1623
 Épaisseur du bois 44 mm
 Essence sapin non traité
 Dimensions 160xP300 cm
 Dimensions des fondations 1150xP280 cm
 Hauteur du faîte 188 cm
 Montage en miroir possible

Options :

Imprégnation verte, marron ou grise argenté
 Liquide d'imprégnation vert, marron, gris argenté ou incolore
 Pulvérisation d'une couche primaire blanche, grise, anthracite ou incolore
 Lasure (2)
 Carefree protect (2)
 Clou à asphalte galvanisé
 Clous pour planches de toiture
 Poutres de fondation imprégnées 300cm (2)
 Poutres de fondation en bois dur 300cm (2)
 Poutres de fondation synthétiques 300cm (2)
 Poutres de construction en bois dur 4x20x300cm (2)
 Pteaux-piquets en bois dur avec pointe 6.0x6.0x75 cm (10)
 Gouttière galvanisé à chaud 125 mm incl impr. planche de gouttière
 Gouttière plastique 65 mm (anthracite) incl impr. planche de gouttière
 Gouttière plastique 100 mm (anthracite) incl impr. planche de gouttière
 Mastic pour couverture de toiture
 Plancher en bois 18mm (2)
 Plancher en bois 18mm imprégnation (2)
 Plancher en bois 26 mm (2)
 Plancher en bois 26 mm imprégnation (2)
 Rangée de madriers supplémentaire

Options :

Imprégnation verte, marron ou grise argenté
 Liquide d'imprégnation vert, marron, gris argenté ou incolore
 Pulvérisation d'une couche primaire blanche, grise, anthracite ou incolore
 Lasure (2)
 Carefree protect (2)
 Clou à asphalte galvanisé
 Clous pour planches de toiture
 Poutres de fondation imprégnées 300cm (2)
 Poutres de fondation en bois dur 300cm (2)
 Poutres de fondation synthétiques 300cm (2)
 Poutres de construction en bois dur 4x20x300cm (2)
 Pteaux-piquets en bois dur avec pointe 6.0x6.0x75 cm (10)
 Gouttière galvanisé à chaud 125 mm incl impr. planche de gouttière
 Gouttière plastique 65 mm (anthracite) incl impr. planche de gouttière
 Gouttière plastique 100 mm (anthracite) incl impr. planche de gouttière
 Mastic pour couverture de toiture
 Plancher en bois 18mm (2)
 Plancher en bois 18mm imprégnation (2)
 Plancher en bois 26 mm (3)
 Plancher en bois 26 mm imprégnation (3)
 Rangée de madriers supplémentaire

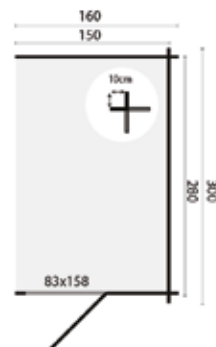
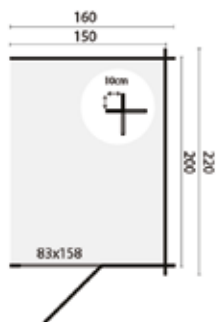

3,0m²
 3,8m²
 5,4m³
 28mm

4,2m²
 5,5m²
 7,6m³
 45mm

CHALET - MAISON DE JARDIN JULIA



Bardeaux droits optionnel (24m²)
 Bardeaux queue de castor optionnel (24m²)
 Bardeaux hexagonaux optionnel (24m²)

Aquaplan optionnel
 Panneaux de toiture optionnel (29m²)

Spécifications:

Numéro d'article 40.7270
 Épaisseur du bois 40 mm
 Essence sapin non traité
 Dimensions 300x500+68 cm
 Dimensions des fondations 280x480 cm
 Hauteur du faîte env. 236 cm
 Fenêtres 1 (à ouvrir)
 Vitrage double vitrage
 Livré avec des baguettes indépendantes pour les portes et fenêtres
 La fenêtre latérale peut aussi bien se placer à gauche qu'à droite
 Conseil : si vous utilisez des profilés de panneaux de toiture, nous vous conseillons de commander également les planches de rive larges
 La couleur des planches de gouttière, et de rive peut légèrement différer

Options :

Imprégnation verte, marron ou grise argenté
 Pulvérisation d'une couche primaire blanche, grise, anthracite ou incolore
 Liquide d'imprégnation vert, marron, gris argenté ou incolore (3)
 Carefree protect (5)
 Lasure (5)
 Kit de démarrage 2 (Clou, grille de ventilation & kit ancrage tempête)
 Poutres de fondation imprégnées standard (6)
 Poutres de fondation en bois dur standard (6)
 Poutres de fondation synthétiques standard (6)
 Poutres de construction en bois dur 4.0x20.0x300 cm (6)
 Poteaux-piquets en bois dur avec pointe 6.0x6.0x75 cm (30)
 Kit d'étanchéité à base de bitume (4)
 * Planche de rive large (planche en sapin imprégné) (4)
 Fenêtre de toit (uniquement our toit bitumé et bardeaux)
 Plancher en bois 18mm (7)
 Plancher en bois 18mm imprégnation (7)
 Plancher en bois 26 mm (10)
 Plancher en bois 26 mm imprégnation (10)
 Rangée de madriers, supplémentaire
 Gouttière galvanisé à chaud 125 mm incl impr. planche de gouttière
 Gouttière plastique 100 mm (anthracite) incl impr. planche de gouttière
 Mastic d'étanchéité blanc pour vitrage

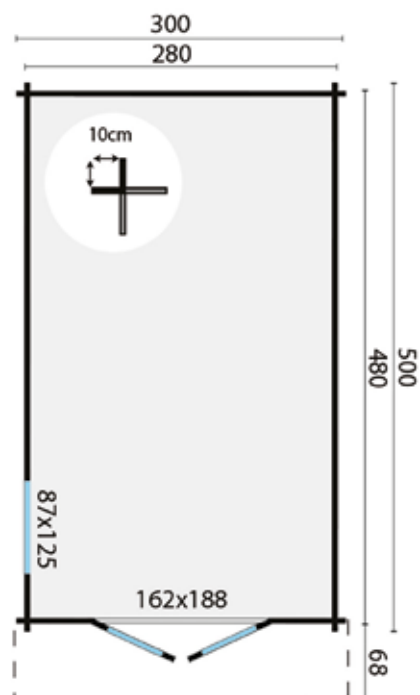

CHALET - MAISON DE JARDIN RIHO

Carton bitumé optionnel (20m²)
 Bardeaux droits optionnel (18m²)
 Bardeaux queue de castor optionnel (18m²)

Bardeaux hexagonaux optionnel (18m²)
 Aquapan optionnel
 Panneaux de toiture optionnel (19m²)

Spécifications:

Numéro d'article 40.0778
 Épaisseur du bois 40 mm
 Essence sapin non traité
 Dimensions 320x320+120 cm
 Dimensions des fondations 300x300 cm
 Hauteur du faîte env. 245 cm
 Fenêtres 2 (à ouvrir)
 Vitrage double vitrage
 Livré avec des baguettes indépendantes pour les portes et fenêtres
 La porte et les fenêtres peuvent aussi bien se placer à gauche qu'à droite
 Conseil : si vous utilisez des profilés de panneaux de toiture, nous vous conseillons de commander également les planches de rive larges
 La couleur des planches de gouttière, et de rive peut légèrement différer

Options :

Imprégnation verte, marron ou grise argenté
 Pulvérisation d'une couche primaire blanche, grise, anthracite ou incolore
 Liquide d'imprégnation vert, marron, gris argenté ou incolore (2)
 Carefree protect (4)
 Lasure (4)
 Kit de démarrage 1 (Clou, grille de ventilation & kit ancrage tempête)
 Poutres de fondation imprégnées standard (5)
 Poutres de fondation en bois dur standard (5)
 Poutres de fondation synthétiques standard (5)
 Poutres de construction en bois dur 4.0x20.0x300 cm (5)
 Poteaux-piquets en bois dur avec pointe 6.0x6.0x75 cm (25)
 Kit d'étanchéité à base de bitume (4)
 * Planche de rive large (planche en sapin imprégné) (4)
 Fenêtre de toit (uniquement our toit bitumé et bardeaux)
 Plancher en bois 18mm (5)
 Plancher en bois 18mm imprégnation (5)
 Plancher en bois 26 mm (6)
 Plancher en bois 26 mm imprégnation (6)
 Rangée de madriers, supplémentaire
 Gouttière galvanisé à chaud 125 mm incl impr. planche de gouttière
 Gouttière plastique 65 mm (anthracite) incl impr. planche de gouttière
 Gouttière plastique 100 mm (anthracite) incl impr. planche de gouttière
 Mastic d'étanchéité blanc pour vitrage

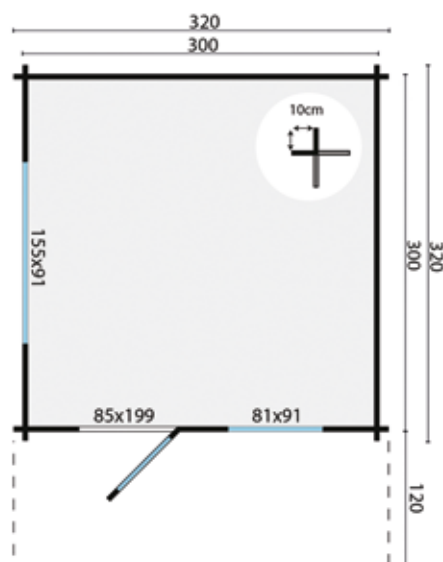

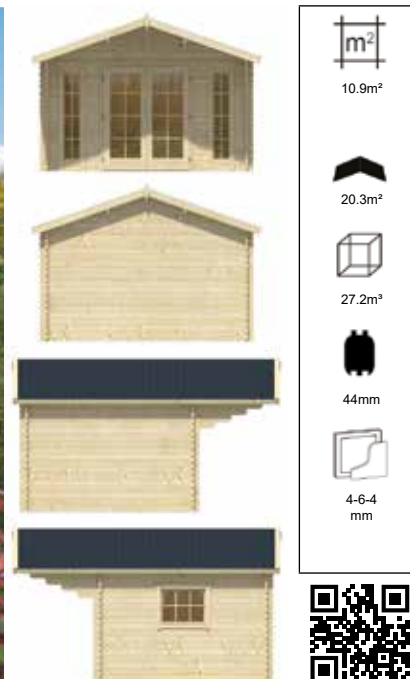
CHALET - MAISON DE JARDIN INGLUND

Carton bitumé optionnel (26.5m²)
 Bardeaux droits optionnel (24m²)
 Bardeaux queue de castor optionnel (24m²)

Bardeaux hexagonaux optionnel (24m²)
 Aquapan optionnel
 Panneaux de toiture optionnel (29m²)

Spécifications:

Numéro d'article 40.0768
 Épaisseur du bois 44 mm
 Essence sapin non traité
 Dimensions 380x320+150 cm
 Dimensions des fondations 362x302 cm
 Hauteur du faîte env. 263 cm
 Fenêtres 2 (fixes), 1 (à ouvrir)
 Vitrage double vitrage
 Livré avec des baguettes indépendantes pour les portes et fenêtres
 La fenêtre latérale peut aussi bien se placer à gauche qu'à droite
 Conseil : si vous utilisez des profilés de panneaux de toiture, nous vous conseillons de commander également les planches de rive larges
 La couleur des planches de gouttière, et de rive peut légèrement différer

Options :

Imprégnation verte, marron ou grise argenté
 Pulvérisation d'une couche primaire blanche, grise, anthracite ou incolore
 Liquide d'imprégnation vert, marron, gris argenté ou incolore (3)
 Carefree protect (5)
 Lasure (5)
 Kit de démarrage 1 (Clou, grille de ventilation & kit ancrage tempête)
 Poutres de fondation imprégnées robuste (5)
 Poutres de fondation en bois dur robuste (5)
 Poutres de fondation synthétiques robuste (5)
 Poutres de construction en bois dur 4.0x20.0x300 cm (5)
 Poteaux-piquets en bois dur avec pointe 6.0x6.0x75 cm (25)
 Kit d'étanchéité à base de bitume (4)
 * Planche de rive large (planche en sapin imprégné) (8)
 Fenêtre de toit (uniquement our toit bitumé et bardeaux)
 Plancher en bois 18mm (5)
 Plancher en bois 18mm imprégnation (5)
 Plancher en bois 26 mm (7)
 Plancher en bois 26 mm imprégnation (7)
 Rangée de madriers, supplémentaire
 Gouttière galvanisé à chaud 125 mm incl impr. planche de gouttière
 Gouttière plastique 100 mm (anthracite) incl impr. planche de gouttière
 Mastic d'étanchéité blanc pour vitrage

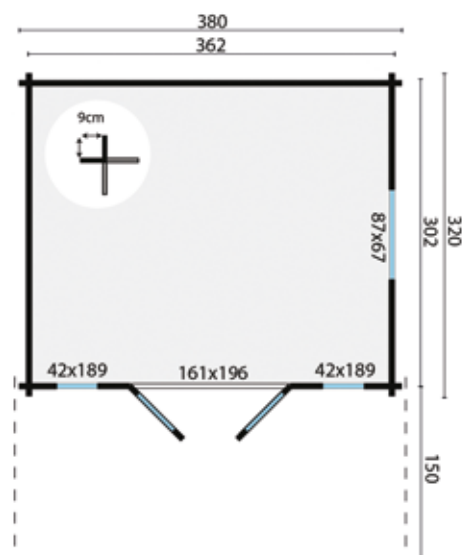

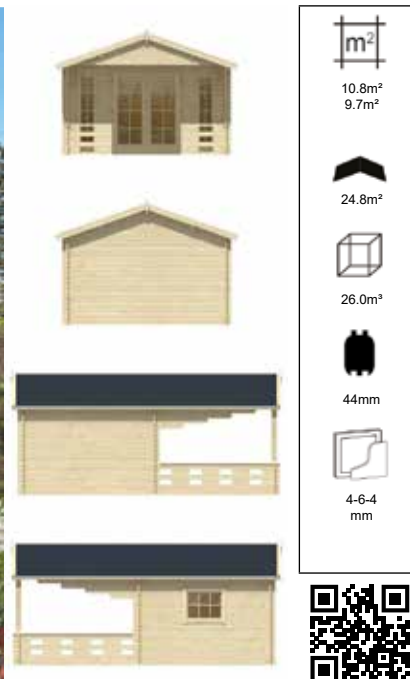
CHALET - MAISON DE JARDIN SANSTROV

Bardeaux droits optionnel (30m²)
 Bardeaux queue de castor optionnel (30m²)
 Bardeaux hexagonaux optionnel (30m²)

Aquaplan optionnel
 Panneaux de toiture optionnel (34m²)

Spécifications:

Numéro d'article 40.0769
 Épaisseur du bois 44 mm
 Essence sapin non traité
 Dimensions 380x320+270 cm
 Dimensions des fondations 360x570 cm
 Hauteur du faîte env. 270 cm
 Fenêtres 2 (fixes) 1 (à ouvrir)
 Vitrage double vitrage

Livré avec des baguettes fixes pour les portes et fenêtres
 La fenêtre latérale peut aussi bien se placer à gauche qu'à droite
 Conseil : si vous utilisez des profilés de panneaux de toiture, nous vous conseillons de commander également les planches de rive larges
 La couleur des planches de gouttière, et de rive peut légèrement différer

Options :

Imprégnation verte, marron ou grise argenté
 Pulvérisation d'une couche primaire blanche, grise, anthracite ou incolore
 Liquide d'imprégnation vert, marron, gris argenté ou incolore (3)
 Carefree protect (6)
 Lasure (6)
 Kit de démarrage 2 (Clou, grille de ventilation & kit ancrage tempête)
 Poutres de fondation imprégnées robuste (8)
 Poutres de fondation en bois dur robuste (8)
 Poutres de fondation synthétiques robuste (8)
 Poutres de construction en bois dur 4.0x20.0x300 cm (8)
 Poteaux-piquets en bois dur avec pointe 6.0x6.0x75 cm (40)
 Kit d'étanchéité à base de bitume (5)
 * Planche de rive large (planche en sapin imprégné) (8)
 Fenêtre de toit (uniquement our toit bitumé et bardeaux)
 Plancher en bois 18mm (5)
 Plancher en bois 18mm imprégnation (5)
 Plancher en bois 26 mm (7)
 Plancher en bois 26 mm imprégnation (7)
 Rangée de madriers, supplémentaire
 Gouttière galvanisé à chaud 125 mm incl impr. planche de gouttière
 Gouttière plastique 100 mm (anthracite) incl impr. planche de gouttière
 Mastic d'étanchéité blanc pour vitrage

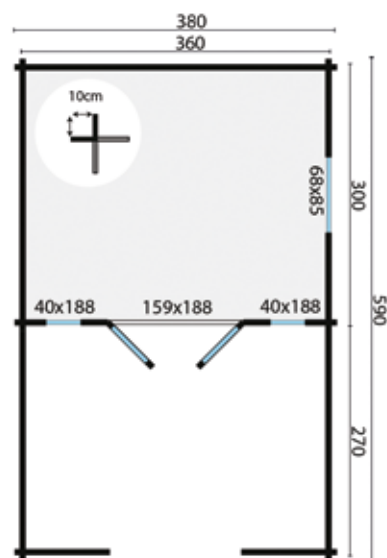

CHALET - MAISON DE JARDIN ULRIK

Carton bitumé optionnel (26.5m²)
 Bardeaux droits optionnel (24m²)
 Bardeaux queue de castor optionnel (24m²)

Bardeaux hexagonaux optionnel (24m²)
 Aquapan optionnel
 Panneaux de toiture optionnel (23m²)

Spécifications:

Numéro d'article 40.0880
 Épaisseur du bois 44 mm
 Essence sapin non traité
 Dimensions 380x380+70 cm
 Dimensions des fondations 360x360 cm
 Hauteur du faîte env. 263 cm
 Fenêtres 1 (à ouvrir)
 Vitrage double vitrage
 Livré avec des baguettes indépendantes pour les portes et fenêtres
 Les portes et les fenêtres peuvent aussi bien se placer à gauche qu'à droite
 Conseil : si vous utilisez des profilés de panneaux de toiture, nous vous conseillons de commander également les planches de rive larges
 La couleur des planches de gouttière, et de rive peut légèrement différer

Options :

Imprégnation verte, marron ou grise argenté
 Pulvérisation d'une couche primaire blanche, grise, anthracite ou incolore
 Liquide d'imprégnation vert, marron, gris argenté ou incolore (3)
 Carefree protect (5)
 Lasure (5)
 Kit de démarrage 1 (Clou, grille de ventilation & kit ancrage tempête)
 Poutres de fondation imprégnées robuste (5)
 Poutres de fondation en bois dur robuste (5)
 Poutres de fondation synthétiques robuste (5)
 Poutres de construction en bois dur 4.0x20.0x300 cm (5)
 Poteaux-piquets en bois dur avec pointe 6.0x6.0x75 cm (25)
 Kit d'étanchéité à base de bitume (4)
 * Plancher de rive large (plancher en sapin imprégné) (8)
 Fenêtre de toit (uniquement our toit bitumé et bardeaux)
 Plancher en bois 18mm (6)
 Plancher en bois 18mm imprégnation (6)
 Plancher en bois 26 mm (9)
 Plancher en bois 26 mm imprégnation (9)
 Rangée de madriers, supplémentaire
 Gouttière galvanisé à chaud 125 mm incl impr. planche de gouttière
 Gouttière plastique 65 mm (anthracite) incl impr. planche de gouttière
 Gouttière plastique 100 mm (anthracite) incl impr. planche de gouttière
 Mastic d'étanchéité blanc pour vitrage

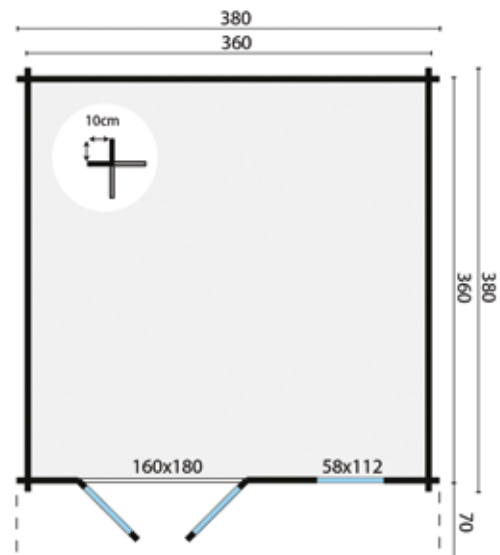

CHALET - MAISON DE JARDIN SÖREN

Carton bitumé optionnel (32.5m²)
 Bardeaux droits optionnel (27m²)
 Bardeaux queue de castor optionnel (27m²)

Bardeaux hexagonaux optionnel (27m²)
 Aquapan optionnel
 Panneaux de toiture optionnel (28m²)

Spécifications:

Numéro d'article 40.0767
 Épaisseur du bois 44 mm
 Essence sapin non traité
 Dimensions 380x380+150 cm
 Dimensions des fondations 360x360 cm
 Hauteur du faite env. 277 cm
 Fenêtres 2 (fixes), 1 (à ouvrir)
 Vitrage double vitrage
 Livré avec des baguettes indépendantes pour les portes et fenêtres
 La fenêtre latérale peut aussi bien se placer à gauche qu'à droite
 Conseil : si vous utilisez des profilés de panneaux de toiture, nous vous conseillons de commander également les planches de rive larges
 La couleur des planches de gouttière, et de rive peut légèrement différer

Options :

Imprégnation verte
 Imprégnation marron ou grise argenté
 Pulvérisation d'une couche primaire blanche, grise, anthracite ou incolore
 Liquide d'imprégnation vert, marron, gris argenté ou incolore (3)
 Carefree protect (5)
 Lasure (5)
 Kit de démarrage 1 (Clou, grille de ventilation & kit ancrage tempête)
 Poutres de fondation imprégnées robuste (5)
 Poutres de fondation en bois dur robuste (5)
 Poutres de fondation synthétiques robuste (5)
 Poutres de construction en bois dur 4.0x20.0x300 cm (5)
 Poteaux-piquets en bois dur avec pointe 6.0x6.0x75 cm (25)
 Kit d'étanchéité à base de bitume (4)
 * Planche de rive large (planche en sapin imprégné) (8)
 Fenêtre de toit (uniquement our toit bitumé et bardeaux)
 Plancher en bois 18mm (6)
 Plancher en bois 18mm imprégnation (6)
 Plancher en bois 26 mm (9)
 Plancher en bois 26 mm imprégnation (9)
 Rangée de madriers, supplémentaire
 Gouttière galvanisé à chaud 125 mm incl impr. planche de gouttière
 Gouttière plastique 100 mm (anthracite) incl impr. planche de gouttière
 Mastic d'étanchéité blanc pour vitrage

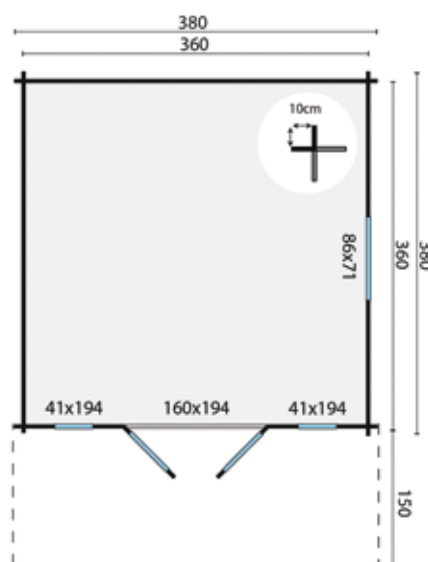

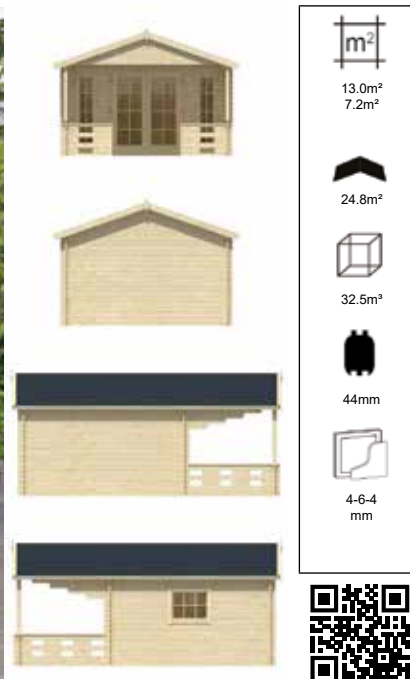
CHALET - MAISON DE JARDIN HEDVIG13.0m²
7.2m²24.8m²32.5m³

44mm

4-6-4
mm

Bardeaux droits optionnel (30m²)
Bardeaux queue de castor optionnel (30m²)
Bardeaux hexagonaux optionnel (30m²)

Aquaplan optionnel
Panneaux de toiture optionnel (34m²)

Spécifications:

Numéro d'article 40.7021
Épaisseur du bois 44 mm
Essence sapin non traité
Dimensions 380x380+200 cm
Dimensions des fondations 360x560 cm
Hauteur du faîte env. 270 cm
Fenêtres 2 (fixes), 1 (à ouvrir)
Vitrage double vitrage

Livré avec des baguettes fixes pour les portes et fenêtres
La fenêtre latérale peut aussi bien se placer à gauche qu'à droite
Conseil : si vous utilisez des profilés de panneaux de toiture, nous vous conseillons de commander également les planches de rive larges
La couleur des planches de gouttière, et de rive peut légèrement différer

Options :

Imprégnation verte, marron ou grise argenté
Pulvérisation d'une couche primaire blanche, grise, anthracite ou incolore
Liquide d'imprégnation vert, marron, gris argenté ou incolore (3)
Carefree protect (5)
Lasure (5)
Kit de démarrage 2 (Clou, grille de ventilation & kit ancrage tempête)
Poutres de fondation imprégnées robuste (8)
Poutres de fondation en bois dur robuste (8)
Poutres de fondation synthétiques robuste (8)
Poutres de construction en bois dur 4.0x20.0x300 cm (8)
Poteaux-piquets en bois dur avec pointe 6.0x6.0x75 cm (40)
Kit d'étanchéité à base de bitume (5)
* Plancher de rive large (planche en sapin imprégné) (8)
Fenêtre de toit (uniquement our toit bitumé et bardeaux)
Plancher en bois 18mm (6)
Plancher en bois 18mm imprégnation (6)
Plancher en bois 26 mm (8)
Plancher en bois 26 mm imprégnation (8)
Rangée de madriers, supplémentaire
Gouttière galvanisé à chaud 125 mm incl impr. planche de gouttière
Gouttière plastique 100 mm (anthracite) incl impr. planche de gouttière
Mastic d'étanchéité blanc pour vitrage

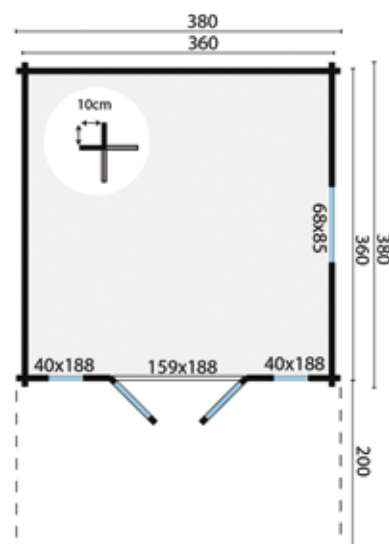

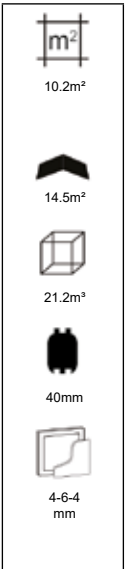
CHALET - MAISON DE JARDIN DYRE

Carton bitumé optionnel (26.5m²)
 Bardeaux droits optionnel (18m²)
 Bardeaux queue de castor optionnel (18m²)

Bardeaux hexagonaux optionnel (18m²)
 Aquapan optionnel
 Panneaux de toiture optionnel (19m²)

Spécifications:

Numéro d'article 40.7220
 Épaisseur du bois 40 mm
 Essence sapin non traité
 Dimensions 400x300+40 cm
 Dimensions des fondations 382x282 cm
 Hauteur du faîte env. 236 cm
 Fenêtres 1 (à ouvrir)
 Vitrage double vitrage
 Livré avec des baguettes indépendantes pour les portes et fenêtres
 La fenêtre latérale peut aussi bien se placer à gauche qu'à droite
 Conseil : si vous utilisez des profilés de panneaux de toiture, nous vous conseillons de commander également les planches de rive larges
 La couleur des planches de gouttière, et de rive peut légèrement différer

Options :

Imprégnation verte, marron ou grise argenté
 Pulvérisation d'une couche primaire blanche, grise, anthracite ou incolore
 Liquide d'imprégnation vert, marron, gris argenté ou incolore (3)
 Carefree protect (5)
 Lasure (5)
 Kit de démarrage 1 (Clou, grille de ventilation & kit ancrage tempête)
 Poutres de fondation imprégnées standard (5)
 Poutres de fondation en bois dur standard (5)
 Poutres de fondation synthétiques standard (5)
 Poteaux-piquets en bois dur avec pointe 6.0x6.0x75 cm (25)
 Kit d'étanchéité à base de bitume (4)
 * Planche de rive large (planche en sapin imprégné) (8)
 Fenêtre de toit (uniquement our toit bitumé et bardeaux)
 Plancher en bois 18mm (6)
 Plancher en bois 18mm imprégnation (6)
 Plancher en bois 26 mm (8)
 Plancher en bois 26 mm imprégnation (8)
 Rangée de madriers, supplémentaire
 Gouttière galvanisé à chaud 125 mm incl impr. planche de gouttière
 Gouttière plastique 100 mm (anthracite) incl impr. planche de gouttière
 Mastic d'étanchéité blanc pour vitrage

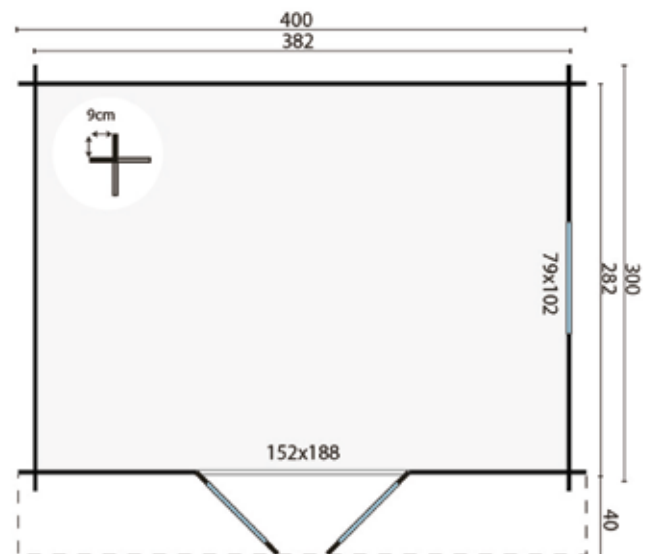

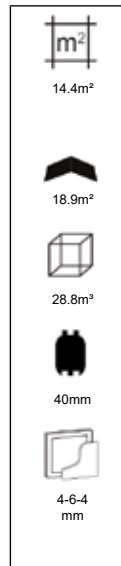
CHALET - MAISON DE JARDIN GUNDA

Carton bitumé optionnel (26.5m²)
 Bardeaux droits optionnel (24m²)
 Bardeaux queue de castor optionnel (24m²)

Bardeaux hexagonaux optionnel (24m²)
 Aquapan optionnel
 Panneaux de toiture optionnel (23m²)

Spécifications:

Numéro d'article 40.7221
 Épaisseur du bois 40 mm
 Essence sapin non traité
 Dimensions 400x400+40 cm
 Dimensions des fondations 382x382 cm
 Hauteur du faîte env. 236 cm
 Fenêtres 1 (à ouvrir)
 Vitrage double vitrage
 Livré avec des baguettes indépendantes pour les portes et fenêtres
 La fenêtre latérale peut aussi bien se placer à gauche qu'à droite
 Conseil : si vous utilisez des profilés de panneaux de toiture, nous vous conseillons de commander également les planches de rive larges
 La couleur des planches de gouttière, et de rive peut légèrement différer

Options :

Imprégnation verte, marron ou grise argenté
 Pulvérisation d'une couche primaire blanche, grise, anthracite ou incolore
 Liquide d'imprégnation vert, marron, gris argenté ou incolore (3)
 Carefree protect (5)
 Lasure (5)
 Kit de démarrage 1 (Clou, grille de ventilation & kit ancrage tempête)
 Poutres de fondation imprégnées standard (6)
 Poutres de fondation en bois dur standard (6)
 Poutres de fondation synthétiques standard (6)
 Poutres de construction en bois dur 4.0x20.0x300 cm (6)
 Poteaux-piquets en bois dur avec pointe 6.0x6.0x75 cm (30)
 Kit d'étanchéité à base de bitume (4)
 * Planche de rive large (planche en sapin imprégné) (8)
 Fenêtre de toit (uniquement our toit bitumé et bardeaux)
 Plancher en bois 18mm (7)
 Plancher en bois 18mm imprégnation (7)
 Plancher en bois 26 mm (9)
 Plancher en bois 26 mm imprégnation (9)
 Rangée de madriers, supplémentaire
 Gouttière galvanisé à chaud 125 mm incl impr. planche de gouttière
 Gouttière plastique 100 mm (anthracite) incl impr. planche de gouttière
 Mastic d'étanchéité blanc pour vitrage

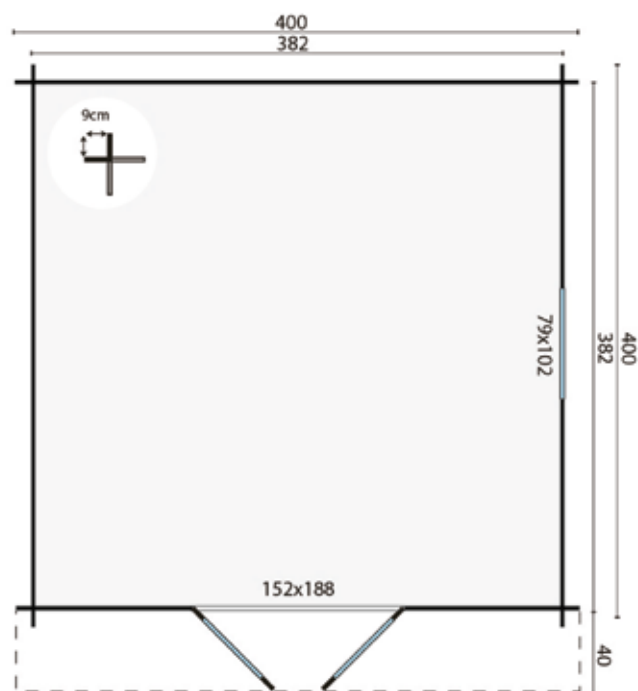

CHALET - MAISON DE JARDIN INGE



Carton bitumé optionnel (30m²)
 Bardeaux droits optionnel (30m²)
 Bardeaux queue de castor optionnel (30m²)

Bardeaux hexagonaux optionnel (30m²)
 Aquapan optionnel
 Panneaux de toiture optionnel (34m²)

Spécifications:

Numéro d'article 40.0620
 Épaisseur du bois 44 mm
 Essence sapin non traité
 Dimensions 420x420+120 cm
 Dimensions des fondations 400x400 cm
 Hauteur du faîte env. 250 cm
 Fenêtres 2 (à ouvrir)
 Vitrage double vitrage
 Livré avec des baguettes indépendantes pour les portes et fenêtres
 Les portes et les fenêtres peuvent aussi bien se placer à gauche qu'à droite
 Pour l'utilisation d'une gouttière, une paroi supplémentaire est également nécessaire
 Conseil : si vous utilisez des profilés de panneaux de toiture, nous vous conseillons de commander également les planches de rive larges
 La couleur des planches de gouttière, et de rive peut légèrement différer

Options :

Imprégnation verte, marron ou grise argenté
 Pulvérisation d'une couche primaire blanche, grise, anthracite ou incolore
 Liquide d'imprégnation vert, marron, gris argenté ou incolore (3)
 Carefree protect (6)
 Lasure (6)
 Kit de démarrage 1 (Clou, grille de ventilation & kit ancrage tempête)
 Poutres de fondation imprégnées robuste (6)
 Poutres de fondation en bois dur robuste (6)
 Poutres de fondation synthétiques robuste (6)
 Poutres de construction en bois dur 4.0x20.0x300 cm (6)
 Poteaux-piquets en bois dur avec pointe 6.0x6.0x75 cm (30)
 Kit d'étanchéité à base de bitume (5)
 * Planche de rive large (planche en sapin imprégné) (8)
 Fenêtre de toit (uniquement our toit bitumé et bardeaux)
 Plancher en bois 18mm (8)
 Plancher en bois 18mm imprégnation (8)
 Plancher en bois 26 mm (10)
 Plancher en bois 26 mm imprégnation (10)
 Rangée de madriers, supplémentaire
 Gouttière galvanisé à chaud 125 mm incl impr. planche de gouttière
 Gouttière plastique 100 mm (anthracite) incl impr. planche de gouttière
 Mastic d'étanchéité blanc pour vitrage

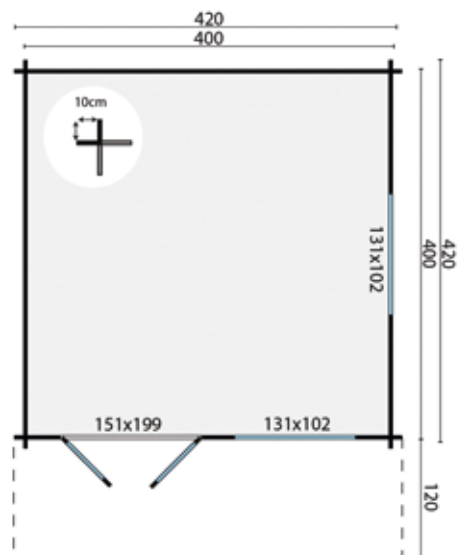

CHALET - MAISON DE JARDIN LAULA



Bardeaux droits optionnel (30m²)
 Bardeaux queue de castor optionnel (30m²)
 Bardeaux hexagonaux optionnel (30m²)

Aquaplan optionnel
 Panneaux de toiture optionnel (34m²)

Spécifications:

Numéro d'article 40.0783
 Épaisseur du bois 44 mm
 Essence sapin non traité
 Dimensions 430x430+100 cm
 Dimensions des fondations 410x410 cm
 Hauteur du faite env. 250 cm
 Fenêtres 2 (fixes), 1 (à ouvrir)
 Vitrage double vitrage

Livré avec des baguettes indépendantes pour les portes et fenêtres
Pour l'utilisation d'une gouttière, une paroi supplémentaire est également nécessaire

Conseil : si vous utilisez des profilés de panneaux de toiture, nous vous conseillons de commander également les planches de rive larges
 La couleur des planches de gouttière, et de rive peut légèrement différer

Options :

Imprégnation verte, marron ou grise argenté
 Pulvérisation d'une couche primaire blanche, grise, anthracite ou incolore
 Liquide d'imprégnation vert, marron, gris argenté ou incolore (3)
 Carefree protect (5)
 Lasure (5)
 Kit de démarrage 2 (Clou, grille de ventilation & kit ancrage tempête)
 Poutres de fondation imprégnées robuste (6)
 Poutres de fondation en bois dur robuste (6)
 Poutres de fondation synthétiques robuste (6)
 Poutres de construction en bois dur 4.0x20.0x300 cm (6)
 Poteaux-piquets en bois dur avec pointe 6.0x6.0x75 cm (30)
 Kit d'étanchéité à base de bitume (4)
 * Planche de rive large (planche en sapin imprégné) (8)
 Fenêtre de toit (uniquement our toit bitumé et bardeaux)
 Plancher en bois 18mm (9)
 Plancher en bois 18mm imprégnation (9)
 Plancher en bois 26 mm (11)
 Plancher en bois 26 mm imprégnation (11)
 Rangée de madriers, supplémentaire
 Gouttière galvanisé à chaud 125 mm incl impr. planche de gouttière
 Gouttière plastique 100 mm (anthracite) incl impr. planche de gouttière
 Mastic d'étanchéité blanc pour vitrage

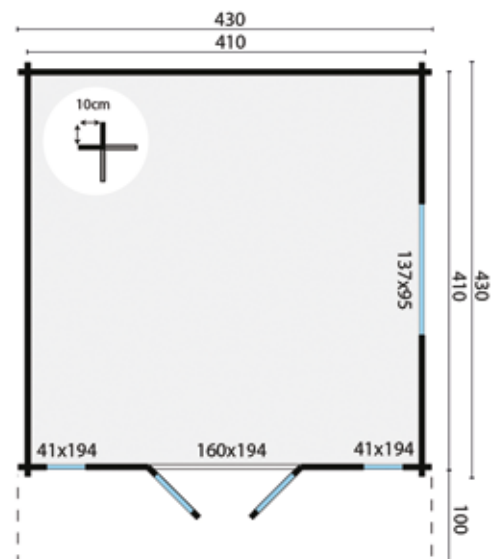

CHALET - MAISON DE JARDIN FRODO

16.8m²
9.0m²30.4m²42.0m³

44mm

4-6-4
mm

Bardeaux droits optionnel (36m²)
Bardeaux queue de castor optionnel (36m²)
Bardeaux hexagonaux optionnel (36m²)

Aquapan optionnel
Panneaux de toiture optionnel (38m²)

Spécifications:

Numéro d'article 40.0784
Épaisseur du bois 44 mm
Essence sapin non traité
Dimensions 430x430+220 cm
Dimensions des fondations 410x630 cm
Hauteur du faîte env. 259 cm
Fenêtres 2 (fixes), 1 (à ouvrir)
Vitrage double vitrage

Livré avec des baguettes fixes pour les portes et fenêtres
La fenêtre latérale peut aussi bien se placer à gauche qu'à droite
Conseil : si vous utilisez des profilés de panneaux de toiture, nous vous conseillons de commander également les planches de rive larges
La couleur des planches de gouttière, et de rive peut légèrement différer

Options :

Imprégnation verte, marron ou grise argenté
Pulvérisation d'une couche primaire blanche, grise, anthracite ou incolore
Liquide d'imprégnation vert, marron, gris argenté ou incolore (3)
Carefree protect (6)
Lasure (6)
Kit de démarrage 2 (Clou, grille de ventilation & kit ancrage tempête)
Poutres de fondation imprégnées robuste (8)
Poutres de fondation en bois dur robuste (8)
Poutres de fondation synthétiques robuste (8)
Poutres de construction en bois dur 4.0x20.0x300 cm (8)
Poteaux-piquets en bois dur avec pointe 6.0x6.0x75 cm (40)
Kit d'étanchéité à base de bitume (5)
* Planche de rive large (planche en sapin imprégné) (8)
Fenêtre de toit (uniquement our toit bitumé et bardeaux)
Plancher en bois 18mm (9)
Plancher en bois 18mm imprégnation (9)
Plancher en bois 26 mm (11)
Plancher en bois 26 mm imprégnation (11)
Rangée de madriers, supplémentaire
Gouttière galvanisé à chaud 125 mm incl impr. planche de gouttière
Gouttière plastique 100 mm (anthracite) incl impr. planche de gouttière
Mastic d'étanchéité blanc pour vitrage

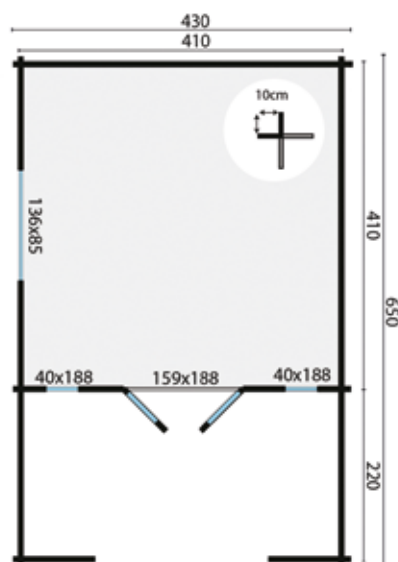

CHALET - MAISON DE JARDIN HEINO

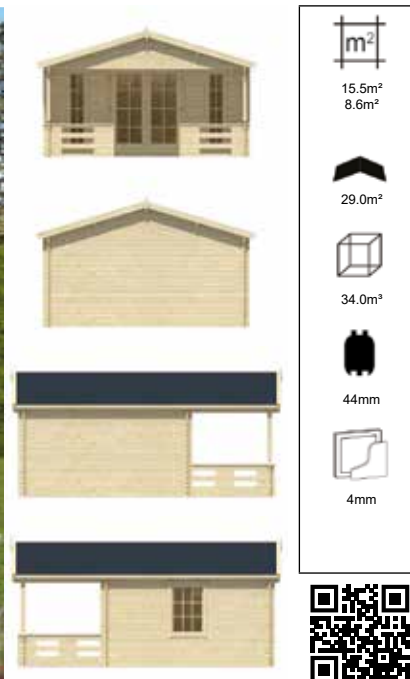

Bardeaux droits optionnel (33m²)
 Bardeaux queue de castor optionnel (33m²)
 Bardeaux hexagonaux optionnel (33m²)

Aquaplan optionnel
 Panneaux de toiture optionnel (38m²)

Spécifications:

Numéro d'article 40.0779
 Épaisseur du bois 44 mm
 Essence sapin non traité
 Dimensions 450x380+180 cm
 Dimensions des fondations 430x540 cm
 Hauteur du faîte env. 275 cm
 Fenêtres 2 (fixes), 1 (à ouvrir)
 Vitrage verre simple
 Livré avec des baguettes indépendantes pour les portes et fenêtres
 La fenêtre latérale peut aussi bien se placer à gauche qu'à droite
 Conseil : si vous utilisez des profilés de panneaux de toiture, nous vous conseillons de commander également les planches de rive larges
 La couleur des planches de gouttière, et de rive peut légèrement différer

Options :

Imprégnation verte, marron ou grise argenté
 Pulvérisation d'une couche primaire blanche, grise, anthracite ou incolore
 Liquide d'imprégnation vert, marron, gris argenté ou incolore (3)
 Carefree protect (6)
 Lasure (6)
 Kit de démarrage 2 (Clou, grille de ventilation & kit ancrage tempête)
 Poutres de fondation imprégnées robuste (8)
 Poutres de fondation en bois dur robuste (8)
 Poutres de fondation synthétiques robuste (8)
 Poutres de construction en bois dur 4.0x20.0x300 cm (8)
 Poteaux-piquets en bois dur avec pointe 6.0x6.0x75 cm (40)
 Kit d'étanchéité à base de bitume (5)
 * Planche de rive large (planche en sapin imprégné) (8)
 Fenêtre de toit (uniquement our toit bitumé et bardeaux)
 Plancher en bois 18mm (8)
 Plancher en bois 18mm imprégnation (8)
 Plancher en bois 26 mm (10)
 Plancher en bois 26 mm imprégnation (10)
 Rangée de madriers, supplémentaire
 Gouttière galvanisé à chaud 125 mm incl impr. planche de gouttière
 Gouttière plastique 100 mm (anthracite) incl impr. planche de gouttière
 Mastic d'étanchéité blanc pour vitrage

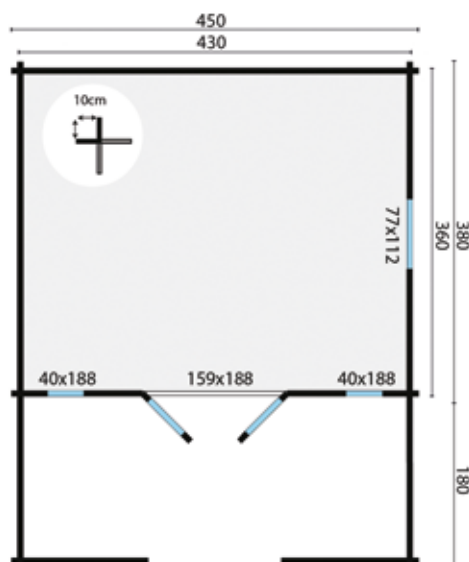

CHALET - MAISON DE JARDIN GUSTAV



Bardeaux droits optionnel (30m²)
 Bardeaux queue de castor optionnel (30m²)
 Bardeaux hexagonaux optionnel (30m²)

Aquapan optionnel
 Panneaux de toiture optionnel (34m²)

Spécifications:

Numéro d'article 40.0760
 Épaisseur du bois 44 mm
 Essence sapin non traité
 Dimensions 500x380+120 cm
 Dimensions des fondations 480x360 cm
 Hauteur du faîte env. 277 cm
 Fenêtres 2 (fixes), 1 (à ouvrir)
 Vitrage double vitrage
 Livré avec des baguettes indépendantes pour les portes et fenêtres
 La fenêtre latérale peut aussi bien se placer à gauche qu'à droite
 Conseil : si vous utilisez des profilés de panneaux de toiture, nous vous conseillons de commander également les planches de rive larges
 La couleur des planches de gouttière, et de rive peut légèrement différer

Options :

Imprégnation verte, marron ou grise argenté
 Pulvérisation d'une couche primaire blanche, grise, anthracite ou incolore
 Liquide d'imprégnation vert, marron, gris argenté ou incolore (3)
 Carefree protect (6)
 Lasure (6)
 Kit de démarrage 2 (Clou, grille de ventilation & kit ancrage tempête)
 Poutres de fondation imprégnées robuste (6)
 Poutres de fondation en bois dur robuste (6)
 Poutres de fondation synthétiques robuste (6)
 Poutres de construction en bois dur 4.0x20.0x300 cm (6)
 Poteaux-piquets en bois dur avec pointe 6.0x6.0x75 cm (30)
 Kit d'étanchéité à base de bitume (4)
 * Planche de rive large (planche en sapin imprégné) (8)
 Fenêtre de toit (uniquement our toit bitumé et bardeaux)
 Plancher en bois 18mm (8)
 Plancher en bois 18mm imprégnation (8)
 Plancher en bois 26 mm (12)
 Plancher en bois 26 mm imprégnation (12)
 Rangée de madriers, supplémentaire
 Gouttière galvanisé à chaud 125 mm incl impr. planche de gouttière
 Gouttière plastique 100 mm (anthracite) incl impr. planche de gouttière
 Mastic d'étanchéité blanc pour vitrage

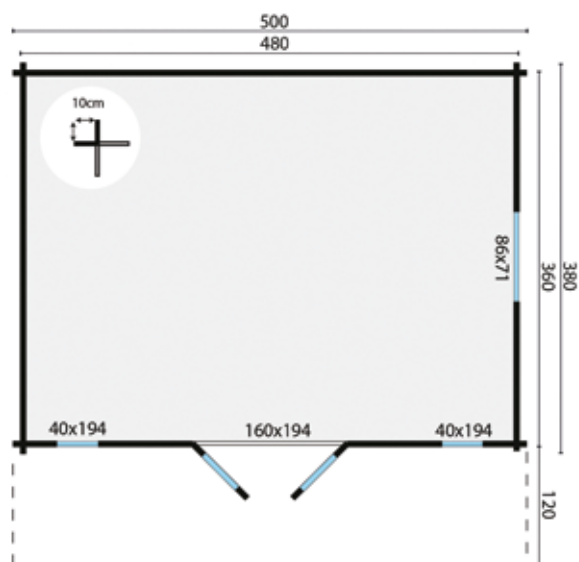

CHALET - MAISON DE JARDIN HENDRICK

Carton bitumé optionnel (45.5m²)
 Bardeaux droits optionnel (33m²)
 Bardeaux queue de castor optionnel (33m²)

Bardeaux hexagonaux optionnel (33m²)
 Aquapan optionnel
 Panneaux de toiture optionnel (39m²)

Spécifications:

Numéro d'article 40.0787
 Épaisseur du bois 44 mm
 Essence sapin non traité
 Dimensions 500x500+70 cm
 Dimensions des fondations 480x480 cm
 Hauteur du faîte env. 250 cm
 Fenêtres 1 (à ouvrir)
 Vitrage double vitrage
 Livré avec des baguettes indépendantes pour les portes et fenêtres
 Les portes et les fenêtres peuvent aussi bien se placer à gauche qu'à droite
 Conseil : si vous utilisez des profilés de panneaux de toiture, nous vous conseillons de commander également les planches de rive larges
 La couleur des planches de gouttière, et de rive peut légèrement différer

Options :

Imprégnation verte, marron ou grise argenté
 Pulvérisation d'une couche primaire blanche, grise, anthracite ou incolore
 Liquide d'imprégnation vert, marron, gris argenté ou incolore (3)
 Carefree protect (6)
 Lasure (6)
 Kit de démarrage 1 (Clou, grille de ventilation & kit ancrage tempête)
 Poutres de fondation imprégnées robuste (7)
 Poutres de fondation en bois dur robuste (7)
 Poutres de fondation synthétiques robuste (7)
 Poutres de construction en bois dur 4.0x20.0x300 cm (7)
 Poteaux-piquets en bois dur avec pointe 6.0x6.0x75 cm (35)
 Kit d'étanchéité à base de bitume (5)
 * Plancher de rive large (plancher en sapin imprégné) (8)
 Fenêtre de toit (uniquement pour toit bitumé et bardeaux)
 Plancher en bois 18mm (11)
 Plancher en bois 18mm imprégnation (11)
 Plancher en bois 26 mm (14)
 Plancher en bois 26 mm imprégnation (14)
 Rangée de madriers, supplémentaire
 Gouttière galvanisé à chaud 125 mm incl impr. planche de gouttière
 Gouttière plastique 100 mm (anthracite) incl impr. planche de gouttière
 Mastic d'étanchéité blanc pour vitrage

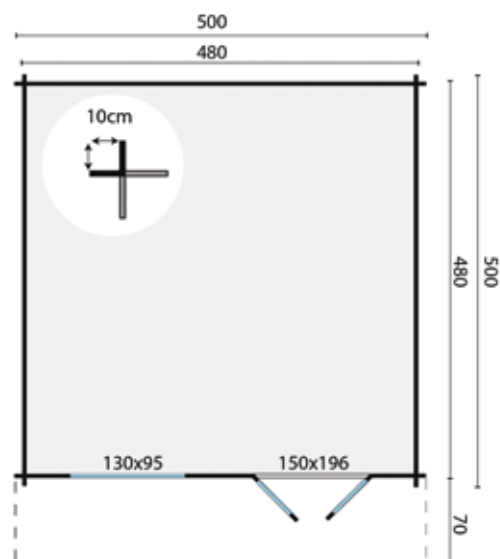

CHALET - MAISON DE JARDIN EMIEL

Bardeaux droits optionnel (42m²)
 Bardeaux queue de castor optionnel (42m²)
 Bardeaux hexagonaux optionnel (42m²)

Aquaplan optionnel
 Panneaux de toiture optionnel (41m²)

Spécifications:

Numéro d'article 40.0765
 Épaisseur du bois 44 mm
 Essence sapin non traité
 Dimensions 500x500+170 cm
 Dimensions des fondations 480x480 cm
 Hauteur du faîte env. 290 cm
 Fenêtres 2 (fixes), 1 (à ouvrir)
 Vitrage double vitrage

Livré avec des baguettes indépendantes pour les portes et fenêtres
 La fenêtre latérale peut aussi bien se placer à gauche qu'à droite
 Conseil : si vous utilisez des profilés de panneaux de toiture, nous vous conseillons de commander également les planches de rive larges
 La couleur des planches de gouttière, et de rive peut légèrement différer

Options :

Imprégnation verte, marron ou grise argenté
 Pulvérisation d'une couche primaire blanche, grise, anthracite ou incolore
 Liquide d'imprégnation vert, marron, gris argenté ou incolore (4)
 Carefree protect (7)
 Lasure (7)
 Kit de démarrage 2 (Clou, grille de ventilation & kit ancrage tempête)
 Poutres de fondation imprégnées robuste (7)
 Poutres de fondation en bois dur robuste (7)
 Poutres de fondation synthétiques robuste (7)
 Poutres de construction en bois dur 4.0x20.0x300 cm (7)
 Poteaux-piquets en bois dur avec pointe 6.0x6.0x75 cm (35)
 Kit d'étanchéité à base de bitume (5)
 * Planche de rive large (planche en sapin imprégné) (8)
 Fenêtre de toit (uniquement our toit bitumé et bardeaux)
 Plancher en bois 18mm (11)
 Plancher en bois 18mm imprégnation (11)
 Plancher en bois 26 mm (14)
 Plancher en bois 26 mm imprégnation (14)
 Rangée de madriers, supplémentaire
 Gouttière galvanisé à chaud 125 mm incl impr. planche de gouttière
 Gouttière plastique 100 mm (anthracite) incl impr. planche de gouttière
 Mastic d'étanchéité blanc pour vitrage

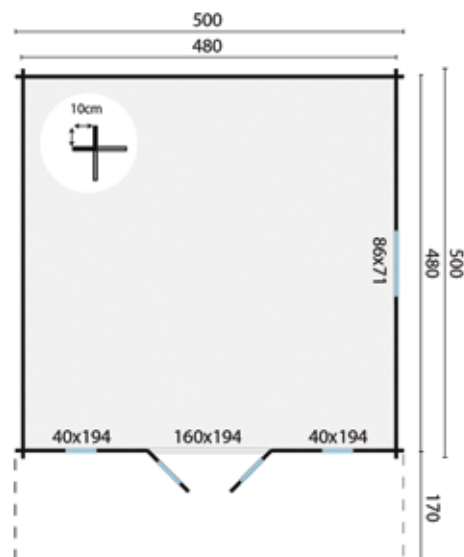

Toutes les options sont présentées à partir de la page 431
 Plancher sous l'avant, voir pages 82 et 435

CHALET - MAISON DE JARDIN WOLFGANG

Bardeaux droits optionnel (30m²)
 Bardeaux queue de castor optionnel (30m²)
 Bardeaux hexagonaux optionnel (30m²)

Aquaplan optionnel
 Panneaux de toiture optionnel (39m²)

Spécifications:

Numéro d'article 40.0766
 Épaisseur du bois 44 mm
 Essence sapin non traité
 Dimensions 530x300/450 cm
 Dimensions des fondations 510x280/430 cm
 Hauteur du faîte env. 247 cm
 Fenêtres 2 (à ouvrir)
 Vitrage double vitrage

Livré avec des baguettes indépendantes pour les portes et fenêtres

Montage en miroir possible

Les portes et les fenêtres peuvent aussi bien se placer à gauche qu'à droite

La fenêtre latérale de l'annexe peut aussi bien se placer à gauche qu'à droite

Conseil : si vous utilisez des profilés de panneaux de toiture, nous vous conseillons de commander également les planches de rive larges

La couleur des planches de gouttière, et de rive peut légèrement différer

Options :

Imprégnation verte, marron ou grise argenté

Pulvérisation d'une couche primaire blanche, grise, anthracite ou incolore

Liquide d'imprégnation vert, marron, gris argenté ou incolore (4)

Carefree protect (7)

Lasure (7)

Kit de démarrage 2 (Clou, grille de ventilation & kit ancrage tempête)

Poutres de fondation imprégnées robuste (8)

Poutres de fondation en bois dur robuste (8)

Poutres de fondation synthétiques robuste (8)

Poutres de construction en bois dur 4.0x20.0x300 cm (8)

Poteaux-piquets en bois dur avec pointe 6.0x6.0x75 cm (40)

Kit d'étanchéité à base de bitume (5)

* Planche de rive large (planche en sapin imprégné) (8)

Fenêtre de toit (uniquement pour toit bitumé et bardeaux)

Plancher en bois 18mm (11)

Plancher en bois 18mm imprégnation (11)

Plancher en bois 26 mm (15)

Plancher en bois 26 mm imprégnation (15)

Rangée de madriers, supplémentaire

Gouttière galvanisé à chaud 125 mm incl impr. planche de gouttière

Gouttière plastique 100 mm (anthracite) incl impr. planche de gouttière

Mastic d'étanchéité blanc pour vitrage

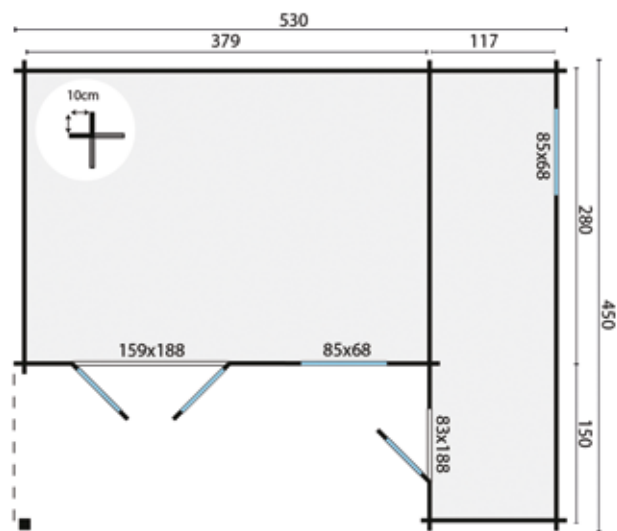

Toutes les options sont présentées à partir de la page 431

Plancher sous l'avant, voir pages 82 et 435

CHALET - MAISON DE JARDIN ERKE

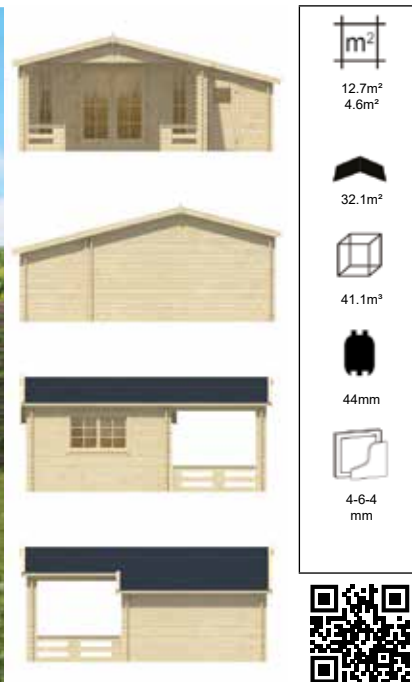
12.7m²
4.6m²32.1m²41.1m³

44mm

4-6-4
mm

Bardeaux droits optionnel (36m²)
Bardeaux queue de castor optionnel (36m²)
Bardeaux hexagonaux optionnel (36m²)

Spécifications:

Numéro d'article 40.0782
Épaisseur du bois 44 mm
Essence sapin non traité
Dimensions 430+155x330+200 cm
Dimensions des fondations 565x510 cm
Hauteur du faîte env. 259 cm
Fenêtres 2 (fixes), 1 (à ouvrir)
Vitrage double vitrage
Livré avec des baguettes fixes pour les portes et fenêtres
Montage en miroir possible

Options :

Imprégnation verte, marron ou grise argenté
Pulvérisation d'une couche primaire blanche, grise, anthracite ou incolore
Liquide d'imprégnation vert, marron, gris argenté ou incolore (5)
Carefree protect (10)
Lasure (10)
Kit de démarrage 2 (Clou, grille de ventilation & kit ancrage tempête)
Poutres de fondation imprégnées robuste (10)
Poutres de fondation en bois dur robuste (10)
Poutres de fondation synthétiques robuste (10)
Poutres de construction en bois dur 4.0x20.0x300 cm (10)
Poteaux-piquets en bois dur avec pointe 6.0x6.0x75 cm (50)
Kit d'étanchéité à base de bitume (5)
Fenêtre de toit (uniquement our toit bitumé et bardeaux)
Plancher en bois 18mm (9)
Plancher en bois 18mm imprégnation (9)
Plancher en bois 26 mm (12)
Plancher en bois 26 mm imprégnation (12)
Rangée de madriers, supplémentaire
Gouttière galvanisé à chaud 125 mm incl impr. planche de gouttière
Gouttière plastique 100 mm (anthracite) incl impr. planche de gouttière
Mastic d'étanchéité blanc pour vitrage

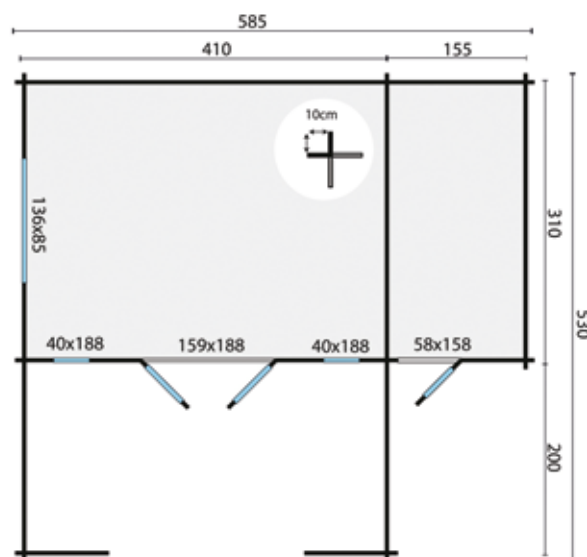

CHALET - MAISON DE JARDIN LENNART



Bardeaux droits optionnel (18m²)
 Bardeaux queue de castor optionnel (18m²)
 Bardeaux hexagonaux optionnel (18m²)

Aquaplan optionnel
 Panneaux de toiture optionnel (19m²)

Spécifications:

Numéro d'article 40.0830
 Épaisseur du bois 58 mm
 Essence sapin non traité
 Dimensions 300x300+90 cm
 Dimensions des fondations 280x280 cm
 Hauteur du faîte env. 247 cm
 Fenêtres 1 (à ouvrir)
 Vitrage double vitrage
 Livré avec des baguettes indépendantes pour les portes et fenêtres
 La fenêtre latérale peut aussi bien se placer à gauche qu'à droite
 Conseil : si vous utilisez des profilés de panneaux de toiture, nous vous conseillons de commander également les planches de rive larges
 La couleur des planches de gouttière, et de rive peut légèrement différer

Options :

Imprégnation verte, marron ou grise argenté
 Pulvérisation d'une couche primaire blanche, grise, anthracite ou incolore
 Liquide d'imprégnation vert, marron, gris argenté ou incolore (2)
 Carefree protect (4)
 Lasure (4)
 Kit de démarrage 2 (Clou, grille de ventilation & kit ancrage tempête)
 Poutres de fondation imprégnées robuste (4)
 Poutres de fondation en bois dur robuste (4)
 Poutres de fondation synthétiques robuste (4)
 Poutres de construction en bois dur 4.0x20.0x300 cm (4)
 Poteaux-piquets en bois dur avec pointe 6.0x6.0x75 cm (20)
 Kit d'étanchéité à base de bitume (3)
 * Planche de rive large (planche en sapin imprégné) (3)
 Fenêtre de toit (uniquement our toit bitumé et bardeaux)
 Plancher en bois 18mm (4)
 Plancher en bois 18mm imprégnation (4)
 Plancher en bois 26 mm (5)
 Plancher en bois 26 mm imprégnation (5)
 Rangée de madriers, supplémentaire
 Gouttière galvanisé à chaud 125 mm incl impr. planche de gouttière
 Gouttière plastique 65 mm (anthracite) incl impr. planche de gouttière
 Gouttière plastique 100 mm (anthracite) incl impr. planche de gouttière
 Mastic d'étanchéité blanc pour vitrage

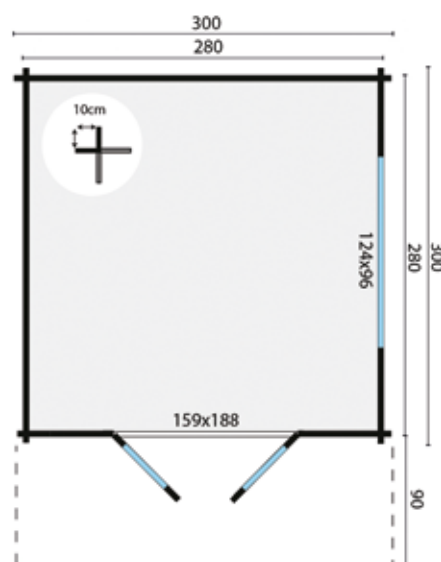

CHALET - MAISON DE JARDIN RORIK



Bardeaux droits optionnel (24m²)
 Bardeaux queue de castor optionnel (24m²)
 Bardeaux hexagonaux optionnel (24m²)

Aquaplan optionnel
 Panneaux de toiture optionnel (23m²)

Spécifications:

Numéro d'article 40.0831
 Épaisseur du bois 58 mm
 Essence sapin non traité
 Dimensions 400x300+90 cm
 Dimensions des fondations 380x280 cm
 Hauteur du faîte env. 259 cm
 Fenêtres 1 (à ouvrir)
 Vitrage double vitrage
 Livré avec des baguettes indépendantes pour les portes et fenêtres
 Les portes et les fenêtres peuvent aussi bien se placer à gauche qu'à droite
 Conseil : si vous utilisez des profilés de panneaux de toiture, nous vous conseillons de commander également les planches de rive larges
 La couleur des planches de gouttière, et de rive peut légèrement différer

Options :

Imprégnation verte, marron ou grise argenté
 Pulvérisation d'une couche primaire blanche, grise, anthracite ou incolore
 Liquide d'imprégnation vert, marron, gris argenté ou incolore (2)
 Carefree protect (4)
 Lasure (4)
 Kit de démarrage 2 (Clou, grille de ventilation & kit ancrage tempête)
 Poutres de fondation imprégnées robuste (5)
 Poutres de fondation en bois dur robuste (5)
 Poutres de fondation synthétiques robuste (5)
 Poutres de construction en bois dur 4.0x20.0x300 cm (5)
 Poteaux-piquets en bois dur avec pointe 6.0x6.0x75 cm (25)
 Kit d'étanchéité à base de bitume (3)
 * Planche de rive large (planche en sapin imprégné) (8)
 Fenêtre de toit (uniquement our toit bitumé et bardeaux)
 Plancher en bois 18mm (5)
 Plancher en bois 18mm imprégnation (5)
 Plancher en bois 26 mm (7)
 Plancher en bois 26 mm imprégnation (7)
 Rangée de madriers, supplémentaire
 Gouttière galvanisé à chaud 125 mm incl impr. planche de gouttière
 Gouttière plastique 65 mm (anthracite) incl impr. planche de gouttière
 Gouttière plastique 100 mm (anthracite) incl impr. planche de gouttière
 Mastic d'étanchéité blanc pour vitrage

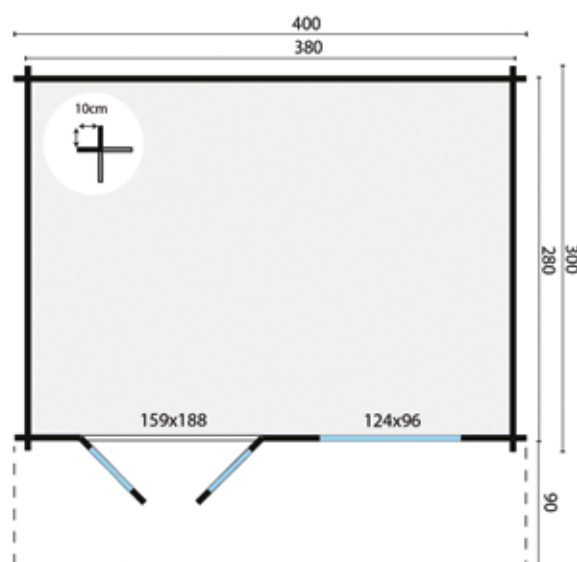

CHALET - MAISON DE JARDIN STIAN



Bardeaux droits optionnel (30m²)
 Bardeaux queue de castor optionnel (30m²)
 Bardeaux hexagonaux optionnel (30m²)

Aquaplan optionnel
 Panneaux de toiture optionnel (32m²)

Spécifications:

Numéro d'article 40.0832
 Épaisseur du bois 58 mm
 Essence sapin non traité
 Dimensions 400x400+140 cm
 Dimensions des fondations 380x380 cm
 Hauteur du faite env. 250 cm
 Fenêtres 1 (à ouvrir)
 Vitrage double vitrage
 Livré avec des baguettes indépendantes pour les portes et fenêtres
 Les portes et les fenêtres peuvent aussi bien se placer à gauche qu'à droite
 Conseil : si vous utilisez des profilés de panneaux de toiture, nous vous conseillons de commander également les planches de rive larges
 La couleur des planches de gouttière, et de rive peut légèrement différer

Options :

Imprégnation verte, marron ou grise argenté
 Pulvérisation d'une couche primaire blanche, grise, anthracite ou incolore
 Liquide d'imprégnation vert, marron, gris argenté ou incolore (3)
 Carefree protect (5)
 Lasure (5)
 Kit de démarrage 2 (Clou, grille de ventilation & kit ancrage tempête)
 Poutres de fondation imprégnées robuste (6)
 Poutres de fondation en bois dur robuste (6)
 Poutres de fondation synthétiques robuste (6)
 Poutres de construction en bois dur 4.0x20.0x300 cm (6)
 Poteaux-piquets en bois dur avec pointe 6.0x6.0x75 cm (30)
 Kit d'étanchéité à base de bitume (4)
 * Planche de rive large (planche en sapin imprégné) (8)
 Fenêtre de toit (uniquement our toit bitumé et bardeaux)
 Plancher en bois 18mm (6)
 Plancher en bois 18mm imprégnation (6)
 Plancher en bois 26 mm (9)
 Plancher en bois 26 mm imprégnation (9)
 Rangée de madriers, supplémentaire
 Gouttière galvanisé à chaud 125 mm incl impr. planche de gouttière
 Gouttière plastique 100 mm (anthracite) incl impr. planche de gouttière
 Mastic d'étanchéité blanc pour vitrage

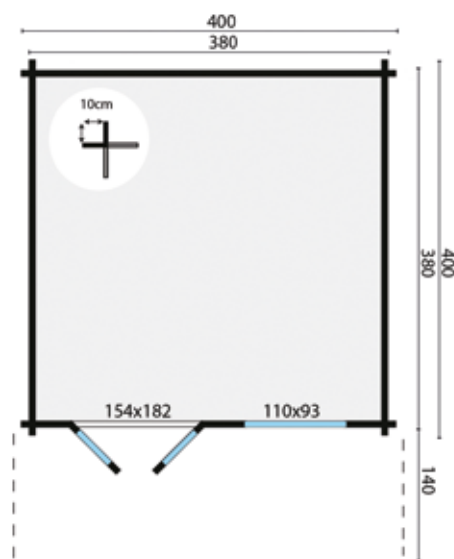

CHALET - MAISON DE JARDIN BLACKPOOL

Bardeaux droits optionnel (24m²)
 Bardeaux queue de castor optionnel (24m²)
 Bardeaux hexagonaux optionnel (24m²)

Aquaplan optionnel
 Panneaux de toiture optionnel (26m²)

Spécifications:

Numéro d'article 40.7001
 Épaisseur du bois 58 mm
 Essence sapin non traité
 Dimensions 440x340+90 cm
 Dimensions des fondations 420x320 cm
 Hauteur du faite env. 259 cm
 Fenêtres 2 (fixes), 1 (à ouvrir)
 Vitrage double vitrage

Livré avec des baguettes fixes pour les portes et fenêtres
 La fenêtre latérale peut aussi bien se placer à gauche qu'à droite
 Conseil : si vous utilisez des profilés de panneaux de toiture, nous vous conseillons de commander également les planches de rive larges
 La couleur des planches de gouttière, et de rive peut légèrement différer

Options :

Imprégnation verte, marron ou grise argenté
 Pulvérisation d'une couche primaire blanche, grise, anthracite ou incolore
 Liquide d'imprégnation vert, marron, gris argenté ou incolore (3)
 Carefree protect (6)
 Lasure (6)
 Kit de démarrage 2 (Clou, grille de ventilation & kit ancrage tempête)
 Poutres de fondation imprégnées robuste (5)
 Poutres de fondation en bois dur robuste (5)
 Poutres de fondation synthétiques robuste (5)
 Poutres de construction en bois dur 4.0x20.0x300 cm (5)
 Poteaux-piquets en bois dur avec pointe 6.0x6.0x75 cm (25)
 Kit d'étanchéité à base de bitume (4)
 * Planche de rive large (planche en sapin imprégné) (8)
 Fenêtre de toit (uniquement our toit bitumé et bardeaux)
 Plancher en bois 18mm (7)
 Plancher en bois 18mm imprégnation (7)
 Plancher en bois 26 mm (9)
 Plancher en bois 26 mm imprégnation (9)
 Rangée de madriers, supplémentaire
 Gouttière galvanisé à chaud 125 mm incl impr. planche de gouttière
 Gouttière plastique 100 mm (anthracite) incl impr. planche de gouttière
 Mastic d'étanchéité blanc pour vitrage

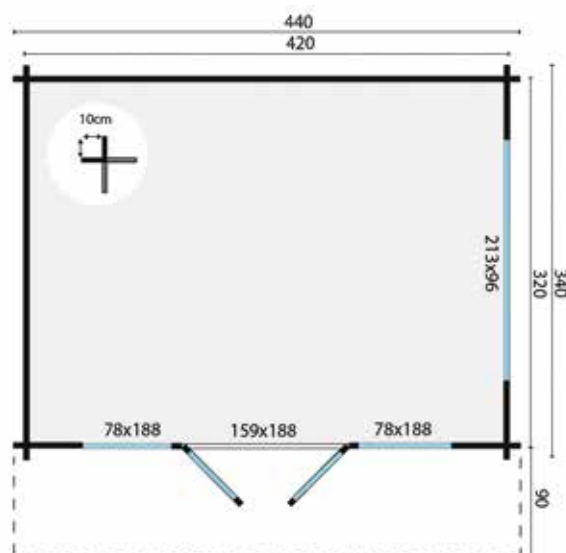

CHALET - MAISON DE JARDIN BOLTON



Bardeaux droits optionnel (30m²)
 Bardeaux queue de castor optionnel (30m²)
 Bardeaux hexagonaux optionnel (30m²)

Aquaplan optionnel
 Panneaux de toiture optionnel (36m²)

Spécifications:

Numéro d'article 40.7002
 Épaisseur du bois 58 mm
 Essence sapin non traité
 Dimensions 440x340+223 cm
 Dimensions des fondations 420x543 cm
 Hauteur du faîte env. 263 cm
 Fenêtres 2 (fixes), 1 (à ouvrir)
 Vitrage double vitrage
 Livré avec des baguettes indépendantes pour les portes et fenêtres
 La fenêtre latérale peut aussi bien se placer à gauche qu'à droite
 Conseil : si vous utilisez des profilés de panneaux de toiture, nous vous conseillons de commander également les planches de rive larges
 La couleur des planches de gouttière, et de rive peut légèrement différer

Options :

Imprégnation verte, marron ou grise argenté
 Pulvérisation d'une couche primaire blanche, grise, anthracite ou incolore
 Liquide d'imprégnation vert, marron, gris argenté ou incolore (3)
 Carefree protect (6)
 Lasure (6)
 Kit de démarrage 2 (Clou, grille de ventilation & kit ancrage tempête)
 Poutres de fondation imprégnées robuste (8)
 Poutres de fondation en bois dur robuste (8)
 Poutres de fondation synthétiques robuste (8)
 Poutres de construction en bois dur 4.0x20.0x300 cm (8)
 Poteaux-piquets en bois dur avec pointe 6.0x6.0x75 cm (40)
 Kit d'étanchéité à base de bitume (5)
 * Planche de rive large (planche en sapin imprégné) (8)
 Fenêtre de toit (uniquement our toit bitumé et bardeaux)
 Plancher en bois 18mm (7)
 Plancher en bois 18mm imprégnation (7)
 Plancher en bois 26 mm (9)
 Plancher en bois 26 mm imprégnation (9)
 Rangée de madriers, supplémentaire
 Gouttière galvanisé à chaud 125 mm incl impr. planche de gouttière
 Gouttière plastique 100 mm (anthracite) incl impr. planche de gouttière
 Mastic d'étanchéité blanc pour vitrage

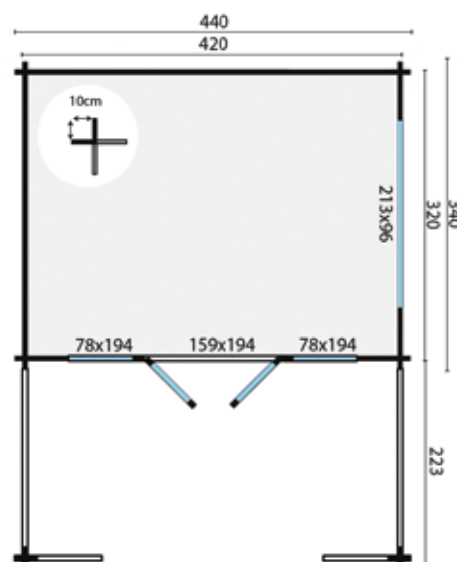

CHALET - MAISON DE JARDIN BRISTOL



Bardeaux droits optionnel (36m²)
 Bardeaux queue de castor optionnel (36m²)
 Bardeaux hexagonaux optionnel (36m²)

Aquaplan optionnel
 Panneaux de toiture optionnel (40m²)

Spécifications:

Numéro d'article 40.7010
 Épaisseur du bois 58 mm
 Essence sapin non traité
 Dimensions 440x340+290 cm
 Dimensions des fondations 420x610 cm
 Hauteur du faîte env. 263 cm
 Fenêtres 2 (fixes), 1 (à ouvrir)
 Vitrage double vitrage

Livré avec des baguettes indépendantes pour les portes et fenêtres
 La fenêtre latérale peut aussi bien se placer à gauche qu'à droite
 Conseil : si vous utilisez des profilés de panneaux de toiture, nous vous conseillons de commander également les planches de rive larges
 La couleur des planches de gouttière, et de rive peut légèrement différer

Options :

Imprégnation verte, marron ou grise argenté
 Pulvérisation d'une couche primaire blanche, grise, anthracite ou incolore
 Liquide d'imprégnation vert, marron, gris argenté ou incolore (3)
 Carefree protect (6)
 Lasure (6)
 Kit de démarrage 2 (Clou, grille de ventilation & kit ancrage tempête)
 Poutres de fondation imprégnées robuste (9)
 Poutres de fondation en bois dur robuste (9)
 Poutres de fondation synthétiques robuste (9)
 Poutres de construction en bois dur 4.0x20.0x300 cm (9)
 Poteaux-piquets en bois dur avec pointe 6.0x6.0x75 cm (45)
 Kit d'étanchéité à base de bitume (5)
 * Planche de rive large (planche en sapin imprégné) (8)
 Fenêtre de toit (uniquement our toit bitumé et bardeaux)
 Plancher en bois 18mm (7)
 Plancher en bois 18mm imprégnation (7)
 Plancher en bois 26 mm (9)
 Plancher en bois 26 mm imprégnation (9)
 Rangée de madriers, supplémentaire
 Gouttière galvanisé à chaud 125 mm incl impr. planche de gouttière
 Gouttière plastique 100 mm (anthracite) incl impr. planche de gouttière
 Mastic d'étanchéité blanc pour vitrage

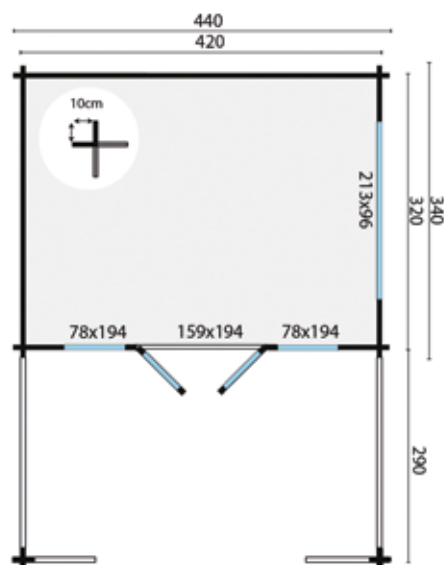

CHALET - MAISON DE JARDIN COVENTRY

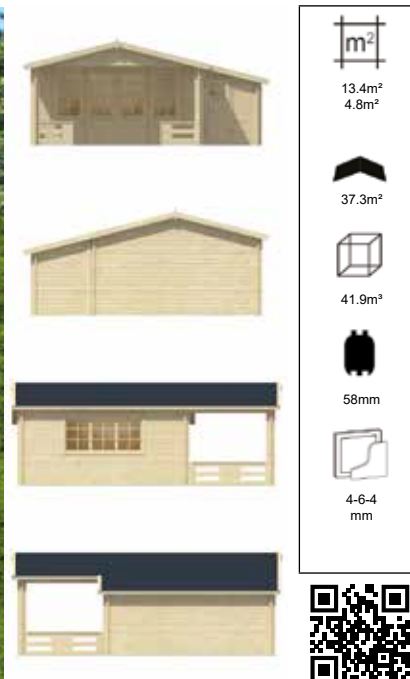

Bardeaux droits optionnel (33m²)
 Bardeaux queue de castor optionnel (33m²)
 Bardeaux hexagonaux optionnel (33m²)

Spécifications:

Numéro d'article 40.7003
 Épaisseur du bois 58 mm
 Essence sapin non traité
 Dimensions 440+150x340+223 cm
 Dimensions des fondations 570x543 cm
 Hauteur du faîte env. 263 cm
 Fenêtres 2 (fixes), 1 (à ouvrir)
 Vitrage double vitrage
 Livré avec des baguettes indépendantes pour les portes et fenêtres
 Montage en miroir possible

Options :

Imprégnation verte, marron ou grise argenté
 Pulvérisation d'une couche primaire blanche, grise, anthracite ou incolore
 Liquide d'imprégnation vert, marron, gris argenté ou incolore (5)
 Carefree protect (10)
 Lasure (10)
 Kit de démarrage 2 (Clou, grille de ventilation & kit ancrage tempête)
 Poutres de fondation imprégnées robuste (10)
 Poutres de fondation en bois dur robuste (10)
 Poutres de fondation synthétiques robuste (10)
 Poutres de construction en bois dur 4.0x20.0x300 cm (10)
 Poteaux-piquets en bois dur avec pointe 6.0x6.0x75 cm (50)
 Kit d'étanchéité à base de bitume (5)
 Fenêtre de toit (uniquement our toit bitumé et bardeaux)
 Plancher en bois 18mm (9)
 Plancher en bois 18mm imprégnation (9)
 Plancher en bois 26 mm (12)
 Plancher en bois 26 mm imprégnation (12)
 Rangée de madriers, supplémentaire
 Gouttière galvanisé à chaud 125 mm incl impr. planche de gouttière
 Gouttière plastique 100 mm (anthracite) incl impr. planche de gouttière
 Mastic d'étanchéité blanc pour vitrage

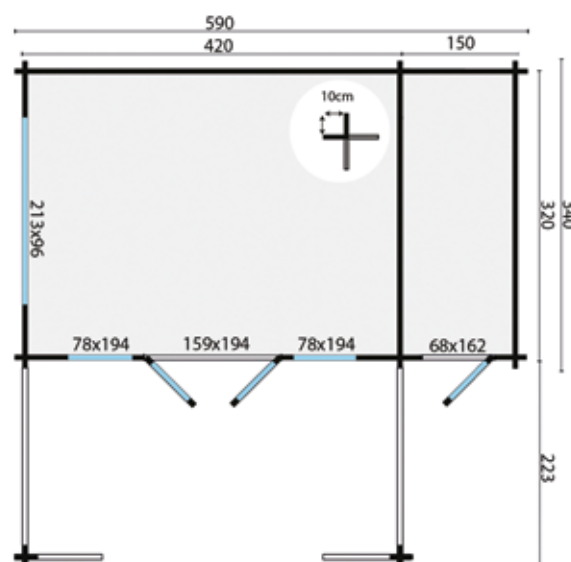

Toutes les options sont présentées à partir de la page 431
 Plancher sous l'auvent, voir pages 82 et 435

CHALET - MAISON DE JARDIN DERBY

Bardeaux droits optionnel (27m²)
 Bardeaux queue de castor optionnel (27m²)
 Bardeaux hexagonaux optionnel (27m²)

Aquaplan optionnel
 Panneaux de toiture optionnel (32m²)

Spécifications:

Numéro d'article 40.7004
 Épaisseur du bois 58 mm
 Essence sapin non traité
 Dimensions 440x440+90 cm
 Dimensions des fondations 420x420 cm
 Hauteur du faîte env. 263 cm
 Fenêtres 2 (fixes), 1 (à ouvrir)
 Vitrage double vitrage
 Livré avec des baguettes indépendantes pour les portes et fenêtres
 La fenêtre latérale peut aussi bien se placer à gauche qu'à droite
 Conseil : si vous utilisez des profilés de panneaux de toiture, nous vous conseillons de commander également les planches de rive larges
 La couleur des planches de gouttière, et de rive peut légèrement différer

Options :

Imprégnation verte, marron ou grise argenté
 Pulvérisation d'une couche primaire blanche, grise, anthracite ou incolore
 Liquide d'imprégnation vert, marron, gris argenté ou incolore (3)
 Carefree protect (5)
 Lasure (5)
 Kit de démarrage 2 (Clou, grille de ventilation & kit ancrage tempête)
 Poutres de fondation imprégnées robuste (6)
 Poutres de fondation en bois dur robuste (6)
 Poutres de fondation synthétiques robuste (6)
 Poutres de construction en bois dur 4.0x20.0x300 cm (6)
 Poteaux-piquets en bois dur avec pointe 6.0x6.0x75 cm (30)
 Kit d'étanchéité à base de bitume (4)
 * Planche de rive large (planche en sapin imprégné) (8)
 Fenêtre de toit (uniquement our toit bitumé et bardeaux)
 Plancher en bois 18mm (8)
 Plancher en bois 18mm imprégnation (8)
 Plancher en bois 26 mm (11)
 Plancher en bois 26 mm imprégnation (11)
 Rangée de madriers, supplémentaire
 Gouttière galvanisé à chaud 125 mm incl impr. planche de gouttière
 Gouttière plastique 100 mm (anthracite) incl impr. planche de gouttière
 Mastic d'étanchéité blanc pour vitrage

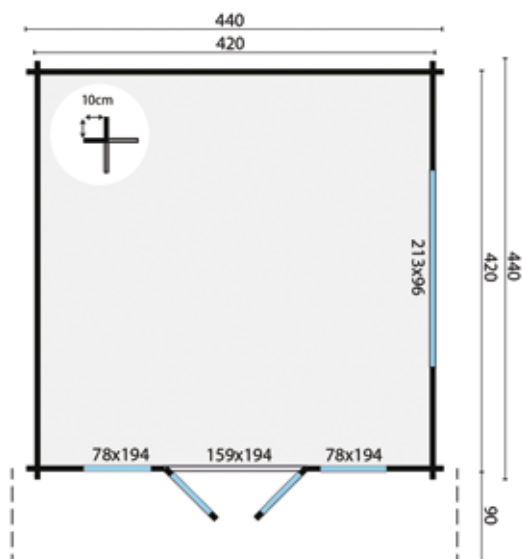

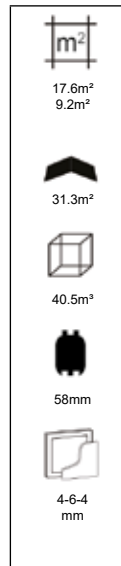
CHALET - MAISON DE JARDIN IPSWICH

Bardeaux droits optionnel (36m²)
 Bardeaux queue de castor optionnel (36m²)
 Bardeaux hexagonaux optionnel (36m²)

Aquaplan optionnel
 Panneaux de toiture optionnel (39m²)

Spécifications:

Numéro d'article 40.7005
 Épaisseur du bois 58 mm
 Essence sapin non traité
 Dimensions 440x440+223 cm
 Dimensions des fondations 420x643 cm
 Hauteur du faite env. 263 cm
 Fenêtres 2 (fixes), 1 (à ouvrir)
 Vitrage double vitrage
 Livré avec des baguettes indépendantes pour les portes et fenêtres
 La fenêtre latérale peut aussi bien se placer à gauche qu'à droite
 Conseil : si vous utilisez des profilés de panneaux de toiture, nous vous conseillons de commander également les planches de rive larges
 La couleur des planches de gouttière, et de rive peut légèrement différer

Options :

Imprégnation verte, marron ou grise argenté
 Pulvérisation d'une couche primaire blanche, grise, anthracite ou incolore
 Liquide d'imprégnation vert, marron, gris argenté ou incolore (4)
 Carefree protect (7)
 Lasure (7)
 Kit de démarrage 2 (Clou, grille de ventilation & kit ancrage tempête)
 Poutres de fondation imprégnées robuste (8)
 Poutres de fondation en bois dur robuste (8)
 Poutres de fondation synthétiques robuste (8)
 Poutres de construction en bois dur 4.0x20.0x300 cm (8)
 Poteaux-piquets en bois dur avec pointe 6.0x6.0x75 cm (40)
 Kit d'étanchéité à base de bitume (5)
 * Planche de rive large (planche en sapin imprégné) (8)
 Fenêtre de toit (uniquement our toit bitumé et bardeaux)
 Plancher en bois 18mm (8)
 Plancher en bois 18mm imprégnation (8)
 Plancher en bois 26 mm (11)
 Plancher en bois 26 mm imprégnation (11)
 Rangée de madriers, supplémentaire
 Gouttière galvanisé à chaud 125 mm incl impr. planche de gouttière
 Gouttière plastique 100 mm (anthracite) incl impr. planche de gouttière
 Mastic d'étanchéité blanc pour vitrage

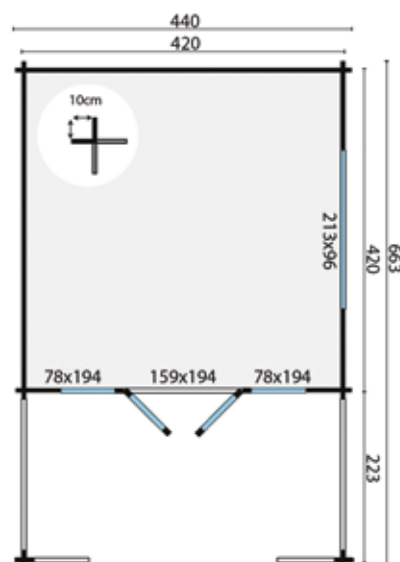

CHALET - MAISON DE JARDIN LEEDS



Bardeaux droits optionnel (42m²)
 Bardeaux queue de castor optionnel (42m²)
 Bardeaux hexagonaux optionnel (42m²)

Aquaplan optionnel
 Panneaux de toiture optionnel (44m²)

Spécifications:

Numéro d'article 40.7011
 Épaisseur du bois 58 mm
 Essence sapin non traité
 Dimensions 440x440+290 cm
 Dimensions des fondations 420x710 cm
 Hauteur du faîte env. 263 cm
 Fenêtres 2 (fixes), 1 (à ouvrir)
 Vitrage double vitrage
 Livré avec des baguettes indépendantes pour les portes et fenêtres
 La fenêtre latérale peut aussi bien se placer à gauche qu'à droite
 Conseil : si vous utilisez des profilés de panneaux de toiture, nous vous conseillons de commander également les planches de rive larges
 La couleur des planches de gouttière, et de rive peut légèrement différer

Options :

Imprégnation verte, marron ou grise argenté
 Pulvérisation d'une couche primaire blanche, grise, anthracite ou incolore
 Liquide d'imprégnation vert, marron, gris argenté ou incolore (4)
 Carefree protect (7)
 Lasure (7)
 Kit de démarrage 3 (Clou, grille de ventilation & kit ancrage tempête)
 Poutres de fondation imprégnées robuste (9)
 Poutres de fondation en bois dur robuste (9)
 Poutres de fondation synthétiques robuste (9)
 Poutres de construction en bois dur 4.0x20.0x300 cm (9)
 Poteaux-piquets en bois dur avec pointe 6.0x6.0x75 cm (45)
 Kit d'étanchéité à base de bitume (5)
 * Planche de rive large (planche en sapin imprégné) (8)
 Fenêtre de toit (uniquement our toit bitumé et bardeaux)
 Plancher en bois 18mm (8)
 Plancher en bois 18mm imprégnation (8)
 Plancher en bois 26 mm (11)
 Plancher en bois 26 mm imprégnation (11)
 Rangée de madriers, supplémentaire
 Gouttière galvanisé à chaud 125 mm incl impr. planche de gouttière
 Gouttière plastique 100 mm (anthracite) incl impr. planche de gouttière
 Mastic d'étanchéité blanc pour vitrage

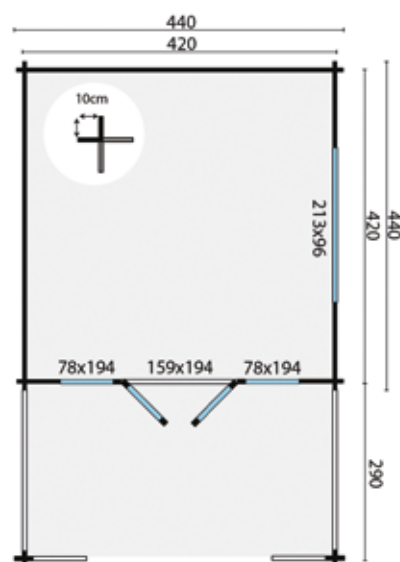

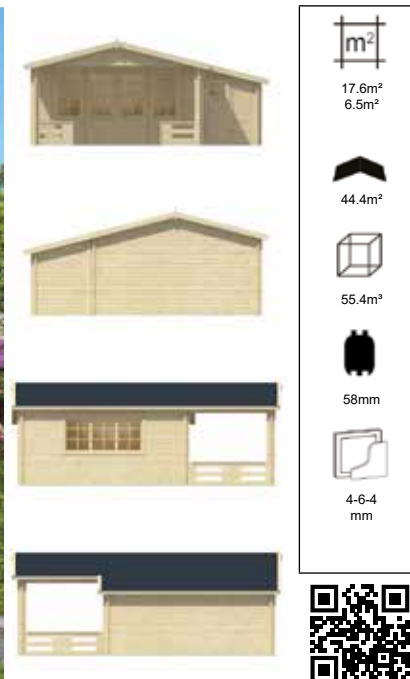
CHALET - MAISON DE JARDIN MANCHESTER

Bardeaux droits optionnel (42m²)
 Bardeaux queue de castor optionnel (42m²)
 Bardeaux hexagonaux optionnel (42m²)

Spécifications:

Numéro d'article 40.7006
 Épaisseur du bois 58 mm
 Essence sapin non traité
 Dimensions 440+154x440+223 cm
 Dimensions des fondations 574x643 cm
 Hauteur du faite env. 263 cm
 Fenêtres 2 (fixes), 1 (à ouvrir)
 Vitrage double vitrage
 Livré avec des baguettes indépendantes pour les portes et fenêtres
 Montage en miroir possible

Options :

Imprégnation verte, marron ou grise argenté
 Pulvérisation d'une couche primaire blanche, grise, anthracite ou incolore
 Liquide d'imprégnation vert, marron, gris argenté ou incolore (5)
 Carefree protect (9)
 Lasure (9)
 Kit de démarrage 2 (Clou, grille de ventilation & kit ancrage tempête)
 Poutres de fondation imprégnées robuste (11)
 Poutres de fondation en bois dur robuste (11)
 Poutres de fondation synthétiques robuste (11)
 Poutres de construction en bois dur 4.0x20.0x300 cm (11)
 Poteaux-piquets en bois dur avec pointe 6.0x6.0x75 cm (55)
 Kit d'étanchéité à base de bitume (5)
 Fenêtre de toit (uniquement pour toit bitumé et bardeaux)
 Plancher en bois 18mm (12)
 Plancher en bois 18mm imprégnation (12)
 Plancher en bois 26 mm (15)
 Plancher en bois 26 mm imprégnation (15)
 Rangée de madriers, supplémentaire
 Gouttière galvanisé à chaud 125 mm incl impr. planche de gouttière
 Gouttière plastique 100 mm (anthracite) incl impr. planche de gouttière
 Mastic d'étanchéité blanc pour vitrage

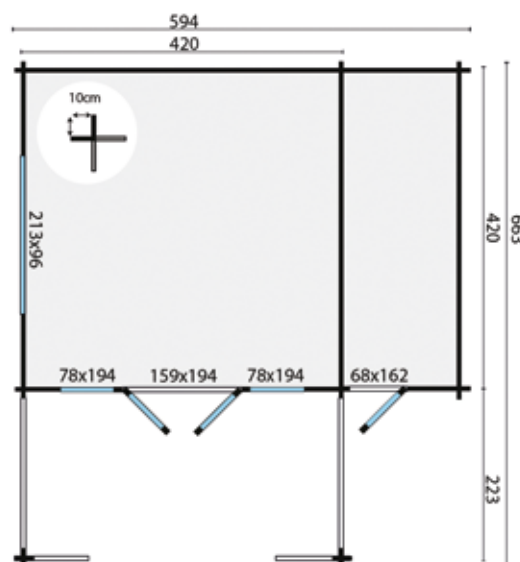

CHALET - MAISON DE JARDIN NEWCASTLE

Bardeaux droits optionnel (33m²)
 Bardeaux queue de castor optionnel (33m²)
 Bardeaux hexagonaux optionnel (33m²)

Aquaplan optionnel
 Panneaux de toiture optionnel (36m²)

Spécifications:

Numéro d'article 40.7013
 Épaisseur du bois 58 mm
 Essence sapin non traité
 Dimensions 540x440+90 cm
 Dimensions des fondations 520x420 cm
 Hauteur du faîte env. 276 cm
 Fenêtres 2 (fixes), 1 (à ouvrir)
 Vitrage double vitrage

Livré avec des baguettes indépendantes pour les portes et fenêtres
 La fenêtre latérale peut aussi bien se placer à gauche qu'à droite
 Conseil : si vous utilisez des profilés de panneaux de toiture, nous vous conseillons de commander également les planches de rive larges
 La couleur des planches de gouttière, et de rive peut légèrement différer

Options :

Imprégnation verte, marron ou grise argenté
 Pulvérisation d'une couche primaire blanche, grise, anthracite ou incolore
 Liquide d'imprégnation vert, marron, gris argenté ou incolore (3)
 Carefree protect (6)
 Lasure (6)
 Kit de démarrage 2 (Clou, grille de ventilation & kit ancrage tempête)
 Poutres de fondation imprégnées robuste (7)
 Poutres de fondation en bois dur robuste (7)
 Poutres de fondation synthétiques robuste (7)
 Poutres de construction en bois dur 4.0x20.0x300 cm (7)
 Poteaux-piquets en bois dur avec pointe 6.0x6.0x75 cm (35)
 Kit d'étanchéité à base de bitume (5)
 * Planche de rive large (planche en sapin imprégné) (8)
 Fenêtre de toit (uniquement our toit bitumé et bardeaux)
 Plancher en bois 18mm (10)
 Plancher en bois 18mm imprégnation (10)
 Plancher en bois 26 mm (14)
 Plancher en bois 26 mm imprégnation (14)
 Rangée de madriers, supplémentaire
 Gouttière galvanisé à chaud 125 mm incl impr. planche de gouttière
 Gouttière plastique 100 mm (anthracite) incl impr. planche de gouttière
 Mastic d'étanchéité blanc pour vitrage

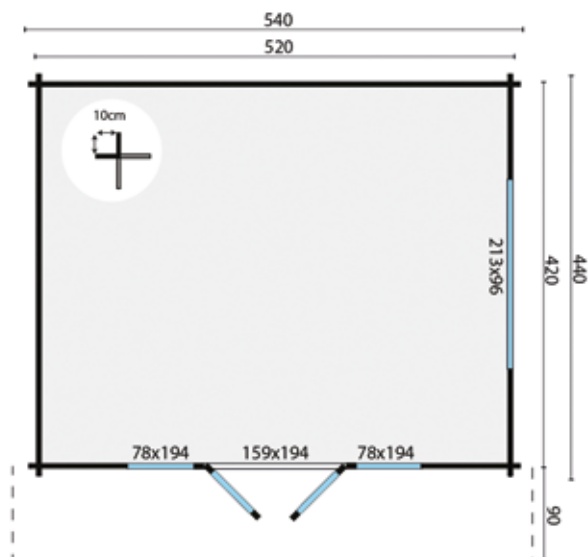

CHALET - MAISON DE JARDIN NOTTINGHAM



Bardeaux droits optionnel (42m²)
 Bardeaux queue de castor optionnel (42m²)
 Bardeaux hexagonaux optionnel (42m²)

Aquaplan optionnel
 Panneaux de toiture optionnel (42m²)

Spécifications:

Numéro d'article 40.7014
 Épaisseur du bois 58 mm
 Essence sapin non traité
 Dimensions 540x440+223 cm
 Dimensions des fondations 520x643 cm
 Hauteur du faîte env. 276 cm
 Fenêtres 2 (fixes), 1 (à ouvrir)
 Vitrage double vitrage

Livré avec des baguettes fixes pour les portes et fenêtres
 La fenêtre latérale peut aussi bien se placer à gauche qu'à droite
 Conseil : si vous utilisez des profilés de panneaux de toiture, nous vous conseillons de commander également les planches de rive larges
 La couleur des planches de gouttière, et de rive peut légèrement différer

Options :

Imprégnation verte, marron ou grise argenté
 Pulvérisation d'une couche primaire blanche, grise, anthracite ou incolore
 Liquide d'imprégnation vert, marron, gris argenté ou incolore (4)
 Carefree protect (7)
 Lasure (7)
 Kit de démarrage 2 (Clou, grille de ventilation & kit ancrage tempête)
 Poutres de fondation imprégnées robuste (9)
 Poutres de fondation en bois dur robuste (9)
 Poutres de fondation synthétiques robuste (9)
 Poutres de construction en bois dur 4.0x20.0x300 cm (9)
 Poteaux-piquets en bois dur avec pointe 6.0x6.0x75 cm (45)
 Kit d'étanchéité à base de bitume (5)
 * Planche de rive large (planche en sapin imprégné) (8)
 Fenêtre de toit (uniquement our toit bitumé et bardeaux)
 Plancher en bois 18mm (10)
 Plancher en bois 18mm imprégnation (10)
 Plancher en bois 26 mm (14)
 Plancher en bois 26 mm imprégnation (14)
 Rangée de madriers, supplémentaire
 Gouttière galvanisé à chaud 125 mm incl impr. planche de gouttière
 Gouttière plastique 100 mm (anthracite) incl impr. planche de gouttière
 Mastic d'étanchéité blanc pour vitrage

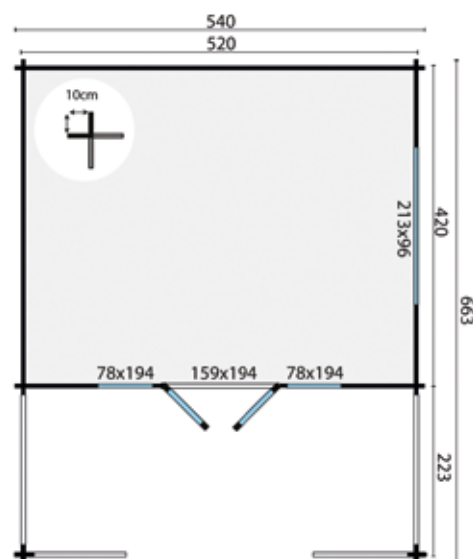

CHALET - MAISON DE JARDIN SOUTHAMPTON

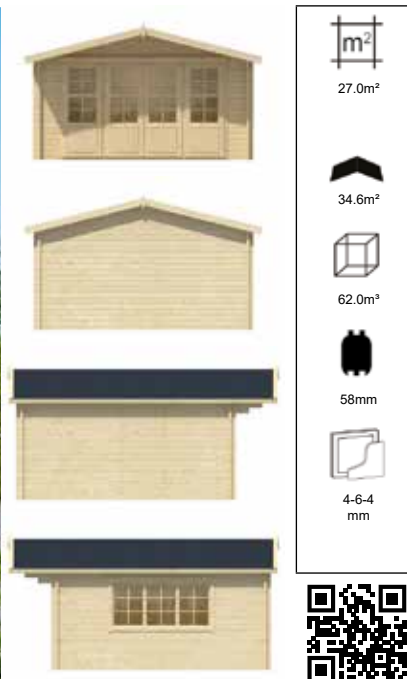

Bardeaux droits optionnel (39m²)
 Bardeaux queue de castor optionnel (39m²)
 Bardeaux hexagonaux optionnel (39m²)

Aquaplan optionnel
 Panneaux de toiture optionnel (39m²)

Spécifications:

Numéro d'article 40.7007
 Épaisseur du bois 58 mm
 Essence sapin non traité
 Dimensions 540x540+60 cm
 Dimensions des fondations 520x520 cm
 Hauteur du faite env. 276 cm
 Fenêtres 2 (fixes), 1 (à ouvrir)
 Vitrage double vitrage
 Livré avec des baguettes indépendantes pour les portes et fenêtres
 La fenêtre latérale peut aussi bien se placer à gauche qu'à droite
 Conseil : si vous utilisez des profilés de panneaux de toiture, nous vous conseillons de commander également les planches de rive larges
 La couleur des planches de gouttière, et de rive peut légèrement différer

Options :

Imprégnation verte, marron ou grise argenté
 Pulvérisation d'une couche primaire blanche, grise, anthracite ou incolore
 Liquide d'imprégnation vert, marron, gris argenté ou incolore (4)
 Carefree protect (7)
 Lasure (7)
 Kit de démarrage 2 (Clou, grille de ventilation & kit ancrage tempête)
 Poutres de fondation imprégnées robuste (8)
 Poutres de fondation en bois dur robuste (8)
 Poutres de fondation synthétiques robuste (8)
 Poutres de construction en bois dur 4.0x20.0x300 cm (8)
 Poteaux-piquets en bois dur avec pointe 6.0x6.0x75 cm (40)
 Kit d'étanchéité à base de bitume (5)
 * Planche de rive large (planche en sapin imprégné) (8)
 Fenêtre de toit (uniquement our toit bitumé et bardeaux)
 Plancher en bois 18mm (13)
 Plancher en bois 18mm imprégnation (13)
 Plancher en bois 26 mm (17)
 Plancher en bois 26 mm imprégnation (17)
 Rangée de madriers, supplémentaire
 Gouttière galvanisé à chaud 125 mm incl impr. planche de gouttière
 Gouttière plastique 100 mm (anthracite) incl impr. planche de gouttière
 Mastic d'étanchéité blanc pour vitrage

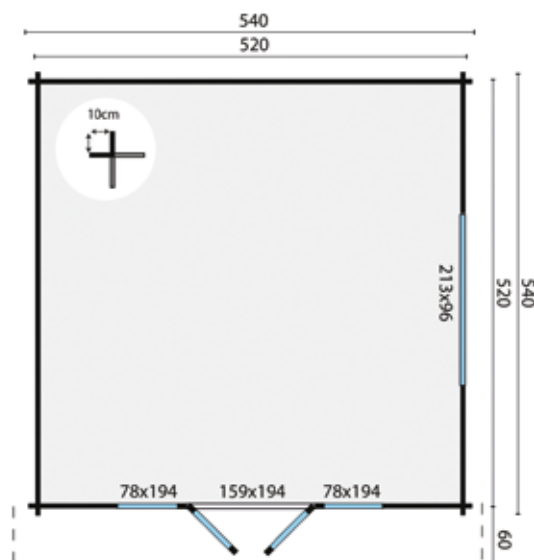

CHALET - MAISON DE JARDIN WIGAN



Bardeaux droits optionnel (48m²)
 Bardeaux queue de castor optionnel (48m²)
 Bardeaux hexagonaux optionnel (48m²)

Aquaplan optionnel
 Panneaux de toiture optionnel (46m²)

Spécifications:

Numéro d'article 40.7008
 Épaisseur du bois 58 mm
 Essence sapin non traité
 Dimensions 540x540+223 cm
 Dimensions des fondations 520x743 cm
 Hauteur du faîte env. 259 cm
 Fenêtres 2 (fixes), 1 (à ouvrir)
 Vitrage double vitrage

Livré avec des baguettes indépendantes pour les portes et fenêtres
 La fenêtre latérale peut aussi bien se placer à gauche qu'à droite
 Conseil : si vous utilisez des profilés de panneaux de toiture, nous vous conseillons de commander également les planches de rive larges
 La couleur des planches de gouttière, et de rive peut légèrement différer

Options :

Imprégnation verte, marron ou grise argenté
 Pulvérisation d'une couche primaire blanche, grise, anthracite ou incolore
 Liquide d'imprégnation vert, marron, gris argenté ou incolore (4)
 Carefree protect (8)
 Lasure (8)
 Kit de démarrage 3 (Clou, grille de ventilation & kit ancrage tempête)
 Poutres de fondation imprégnées robuste (11)
 Poutres de fondation en bois dur robuste (11)
 Poutres de fondation synthétiques robuste (11)
 Poutres de construction en bois dur 4.0x20.0x300 cm (11)
 Poteaux-piquets en bois dur avec pointe 6.0x6.0x75 cm (55)
 Kit d'étanchéité à base de bitume (6)
 * Planche de rive large (planche en sapin imprégné) (8)
 Fenêtre de toit (uniquement our toit bitumé et bardeaux)
 Plancher en bois 18mm (13)
 Plancher en bois 18mm imprégnation (13)
 Plancher en bois 26 mm (17)
 Plancher en bois 26 mm imprégnation (17)
 Rangée de madriers, supplémentaire
 Gouttière galvanisé à chaud 125 mm incl impr. planche de gouttière
 Gouttière plastique 100 mm (anthracite) incl impr. planche de gouttière
 Mastic d'étanchéité blanc pour vitrage

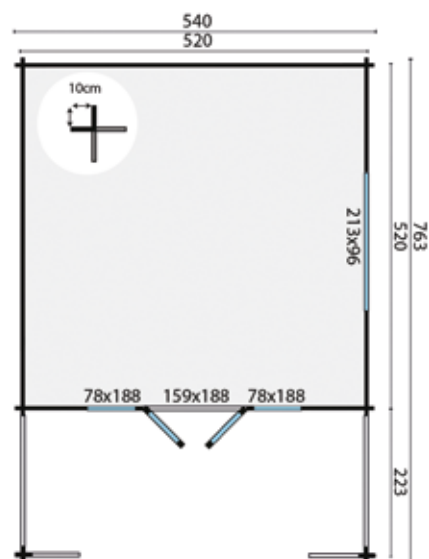

CHALET - MAISON DE JARDIN WATFORD

Bardeaux droits optionnel (54m²)
 Bardeaux queue de castor optionnel (54m²)
 Bardeaux hexagonaux optionnel (54m²)

Aquaplan optionnel
 Panneaux de toiture optionnel (50m²)

Spécifications:

Numéro d'article 40.7012
 Épaisseur du bois 58 mm
 Essence sapin non traité
 Dimensions 540x540+290 cm
 Dimensions des fondations 520x810 cm
 Hauteur du faite env. 276 cm
 Fenêtres 2 (fixes), 1 (à ouvrir)
 Vitrage double vitrage
 Livré avec des baguettes indépendantes pour les portes et fenêtres
 La fenêtre latérale peut aussi bien se placer à gauche qu'à droite
 Conseil : si vous utilisez des profilés de panneaux de toiture, nous vous conseillons de commander également les planches de rive larges
 La couleur des planches de gouttière, et de rive peut légèrement différer

Options :

Imprégnation verte, marron ou grise argenté
 Pulvérisation d'une couche primaire blanche, grise, anthracite ou incolore
 Liquide d'imprégnation vert, marron, gris argenté ou incolore (4)
 Carefree protect (8)
 Lasure (8)
 Kit de démarrage 3 (Clou, grille de ventilation & kit ancrage tempête)
 Poutres de fondation imprégnées robuste (11)
 Poutres de fondation en bois dur robuste (11)
 Poutres de fondation synthétiques robuste (11)
 Poutres de construction en bois dur 4.0x20.0x300 cm (11)
 Poteaux-piquets en bois dur avec pointe 6.0x6.0x75 cm (55)
 Kit d'étanchéité à base de bitume (6)
 * Planche de rive large (planche en sapin imprégné) (8)
 Fenêtre de toit (uniquement our toit bitumé et bardeaux)
 Plancher en bois 18mm (13)
 Plancher en bois 18mm imprégnation (13)
 Plancher en bois 26 mm (17)
 Plancher en bois 26 mm imprégnation (17)
 Rangée de madriers, supplémentaire
 Gouttière galvanisé à chaud 125 mm incl impr. planche de gouttière
 Gouttière plastique 100 mm (anthracite) incl impr. planche de gouttière
 Mastic d'étanchéité blanc pour vitrage

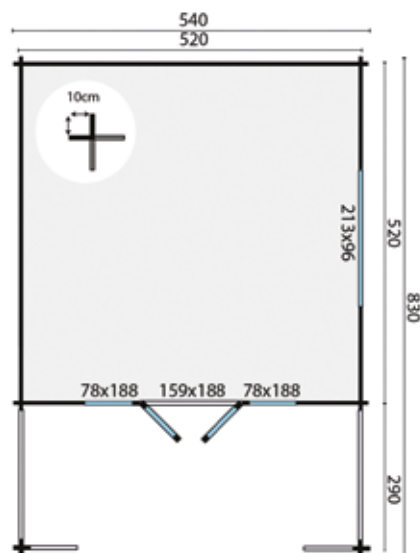

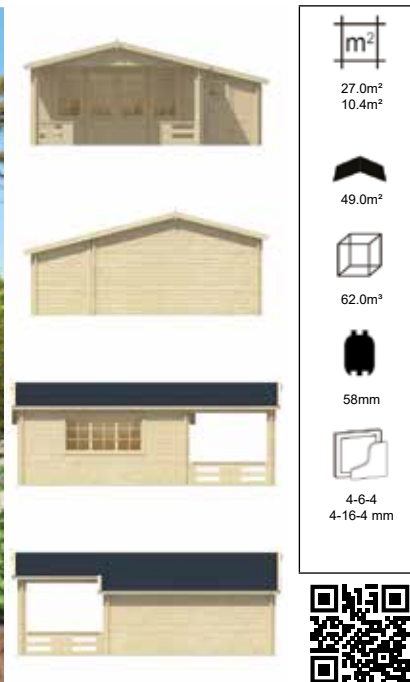
CHALET - MAISON DE JARDIN LIVERPOOL27.0m²
10.4m²49.0m²62.0m³

58mm

4-6-4
4-16-4 mm

Bardeaux droits optionnel (57m²)
Bardeaux queue de castor optionnel (57m²)
Bardeaux hexagonaux optionnel (57m²)

Spécifications:

Numéro d'article 40.7009
Épaisseur du bois 58 mm
Essence sapin non traité
Dimensions 540+154x540+223 cm
Dimensions des fondations 674x743 cm
Hauteur du faîte env. 259 cm
Fenêtres 2 (fixes), 1 (à ouvrir)
Vitrage double vitrage
Livré avec des baguettes indépendantes pour les portes et fenêtres
Montage en miroir possible

Options :

Imprégnation verte, marron ou grise argenté
Pulvérisation d'une couche primaire blanche, grise, anthracite ou incolore
Liquide d'imprégnation vert, marron, gris argenté ou incolore (5)
Carefree protect (9)
Lasure (9)
Kit de démarrage 3 (Clou, grille de ventilation & kit ancrage tempête)
Poutres de fondation imprégnées robuste (12)
Poutres de fondation en bois dur robuste (12)
Poutres de fondation synthétiques robuste (12)
Poutres de construction en bois dur 4.0x20.0x300 cm (12)
Poteaux-piquets en bois dur avec pointe 6.0x6.0x75 cm (60)
Kit d'étanchéité à base de bitume (7)
Fenêtre de toit (uniquement pour toit bitumé et bardeaux)
Plancher en bois 18mm (13)
Plancher en bois 18mm imprégnation (13)
Plancher en bois 26 mm (17)
Plancher en bois 26 mm imprégnation (17)
Rangée de madriers, supplémentaire
Gouttière galvanisé à chaud 125 mm incl impr. planche de gouttière
Gouttière plastique 100 mm (anthracite) incl impr. planche de gouttière
Mastic d'étanchéité blanc pour vitrage

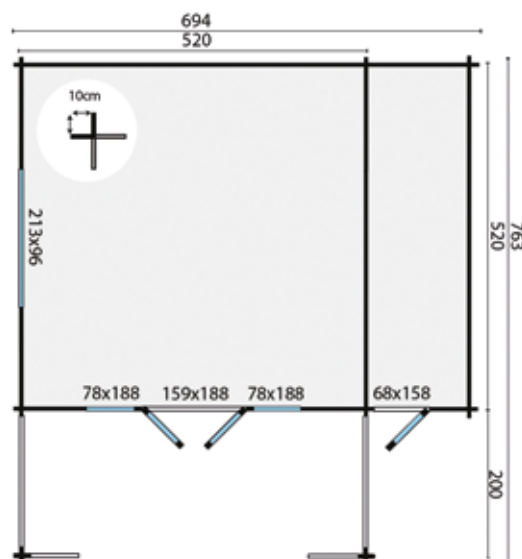

CHALET - MAISON DE JARDIN SHEFFIELD

Bardeaux droits optionnel (60m²)
 Bardeaux queue de castor optionnel (60m²)
 Bardeaux hexagonaux optionnel (60m²)

Aquaplan optionnel
 Panneaux de toiture optionnel (65m²)

Spécifications:

Numéro d'article 40.7015
 Épaisseur du bois 58 mm
 Essence sapin non traité
 Dimensions 540x540+423 cm
 Dimensions des fondations 520x943 cm
 Hauteur du faite env. 263 cm
 Fenêtres 2 (fixes) / 1 (à ouvrir)
 Vitrage double vitrage

Livré avec des baguettes indépendantes pour les portes et fenêtres
 La fenêtre latérale peut aussi bien se placer à gauche qu'à droite
 Conseil : si vous utilisez des profilés de panneaux de toiture, nous vous conseillons de commander également les planches de rive larges
 La couleur des planches de gouttière, et de rive peut légèrement différer

Options :

Imprégnation verte, marron ou grise argenté
 Pulvérisation d'une couche primaire blanche, grise, anthracite ou incolore
 Liquide d'imprégnation vert, marron, gris argenté ou incolore (4)
 Carefree protect (8)
 Lasure (8)
 Kit de démarrage 2 (Clou, grille de ventilation & kit ancrage tempête)
 Poutres de fondation imprégnées robuste (12)
 Poutres de fondation en bois dur robuste (12)
 Poutres de fondation synthétiques robuste (12)
 Poutres de construction en bois dur 4.0x20.0x300 cm (12)
 Poteaux-piquets en bois dur avec pointe 6.0x6.0x75 cm (60)
 Kit d'étanchéité à base de bitume (6)
 * Planche de rive large (planche en sapin imprégné) (8)
 Fenêtre de toit (uniquement our toit bitumé et bardeaux)
 Plancher en bois 18mm (13)
 Plancher en bois 18mm imprégnation (13)
 Plancher en bois 26 mm (17)
 Plancher en bois 26 mm imprégnation (17)
 Rangée de madriers, supplémentaire
 Gouttière galvanisé à chaud 125 mm incl impr. planche de gouttière
 Gouttière plastique 100 mm (anthracite) incl impr. planche de gouttière
 Mastic d'étanchéité blanc pour vitrage

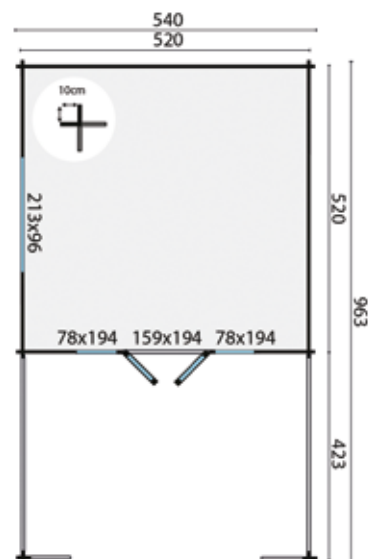

CHALET - MAISON DE JARDIN TORSTEN

Bardeaux droits optionnel (42m²)
 Bardeaux queue de castor optionnel (42m²)
 Bardeaux hexagonaux optionnel (42m²)

Aquaplan optionnel
 Panneaux de toiture optionnel (45m²)

Spécifications:

Numéro d'article 40.0812
 Épaisseur du bois 58 mm
 Essence sapin non traité
 Dimensions 595x400+195 cm
 Dimensions des fondations 575x380 cm
 Hauteur du faîte env. 270 cm
 Fenêtres 3 (à ouvrir)
 Vitrage double vitrage
 Livré avec des baguettes indépendantes pour les portes et fenêtres
 Les portes et les fenêtres peuvent aussi bien se placer à gauche qu'à droite
 Conseil : si vous utilisez des profilés de panneaux de toiture, nous vous conseillons de commander également les planches de rive larges
 La couleur des planches de gouttière, et de rive peut légèrement différer

Options :

Imprégnation verte, marron ou grise argenté
 Pulvérisation d'une couche primaire blanche, grise, anthracite ou incolore
 Liquide d'imprégnation vert, marron, gris argenté ou incolore (4)
 Carefree protect (8)
 Lasure (8)
 Kit de démarrage 3 (Clou, grille de ventilation & kit ancrage tempête)
 Poutres de fondation imprégnées robuste (7)
 Poutres de fondation en bois dur robuste (7)
 Poutres de fondation synthétiques robuste (7)
 Poutres de construction en bois dur 4.0x20.0x300 cm (7)
 Poteaux-piquets en bois dur avec pointe 6.0x6.0x75 cm (35)
 Kit d'étanchéité à base de bitume (5)
 * Planche de rive large (planche en sapin imprégné) (8)
 Fenêtre de toit (uniquement our toit bitumé et bardeaux)
 Plancher en bois 18mm (11)
 Plancher en bois 18mm imprégnation (11)
 Plancher en bois 26 mm (15)
 Plancher en bois 26 mm imprégnation (15)
 Rangée de madriers, supplémentaire
 Gouttière galvanisé à chaud 125 mm incl impr. planche de gouttière
 Gouttière plastique 100 mm (anthracite) incl impr. planche de gouttière
 Mastic d'étanchéité blanc pour vitrage

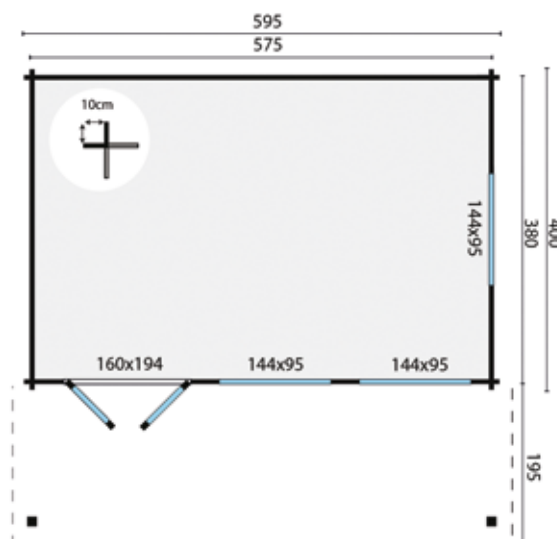

CHALET - MAISON DE JARDIN RUNE



Bardeaux droits optionnel (57m²)
 Bardeaux queue de castor optionnel (57m²)
 Bardeaux hexagonaux optionnel (57m²)

Aquaplan optionnel
 Panneaux de toiture optionnel (53m²)

Spécifications:

Numéro d'article 40.0865
 Épaisseur du bois 70 mm
 Essence sapin non traité
 Dimensions 595x595+200 cm
 Dimensions des fondations 575x575 cm
 Hauteur du faîte env. 277 cm
 Fenêtres 3 (à ouvrir)
 Vitrage double vitrage
 Livré avec des baguettes indépendantes pour les portes et fenêtres
 Les portes et les fenêtres peuvent aussi bien se placer à gauche qu'à droite
 La fenêtre latérale peut aussi bien se placer à gauche qu'à droite
 Pour ce modèle, au maximum une paroi supplémentaire est possible
 Conseil : si vous utilisez des profilés de panneaux de toiture, nous vous conseillons de commander également les planches de rive larges
 La couleur des planches de gouttière, et de rive peut légèrement différer

Options :

Imprégnation verte, marron ou grise argenté
 Pulvérisation d'une couche primaire blanche, grise, anthracite ou incolore
 Liquide d'imprégnation vert, marron, gris argenté ou incolore (5)
 Carefree protect (10)
 Lasure (10)
 Fenêtres de luxe et portes extérieures
 Kit de démarrage 3 (Clou, grille de ventilation & kit ancrage tempête)
 Poutres de fondation imprégnées robuste (8)
 Poutres de fondation en bois dur robuste (8)
 Poutres de fondation synthétiques robuste (8)
 Poutres de construction en bois dur 4.0x20.0x300 cm (8)
 Poteaux-piquets en bois dur avec pointe 6.0x6.0x75 cm (40)
 Kit d'étanchéité à base de bitume (6)
 * Planche de rive large (planche en sapin imprégné) (8)
 Fenêtre de toit (uniquement our toit bitumé et bardeaux)
 Plancher en bois 18mm (16)
 Plancher en bois 18mm imprégnation (16)
 Plancher en bois 26 mm (22)
 Plancher en bois 26 mm imprégnation (22)
 Rangée de madriers, supplémentaire
 Gouttière galvanisé à chaud 125 mm incl impr. planche de gouttière
 Gouttière plastique 100 mm (anthracite) incl impr. planche de gouttière
 Mastic d'étanchéité blanc pour vitrage

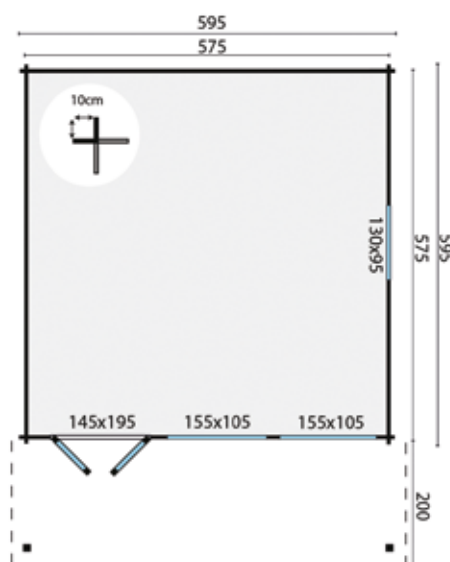

Toutes les options sont présentées à partir de la page 431
 Plancher sous l'avant, voir pages 82 et 435

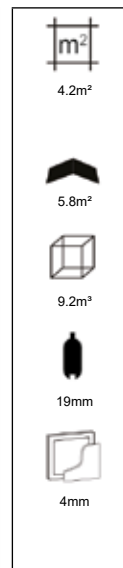
CHALET - MAISON DE JARDIN EIGO

Carton bitumé optionnel (10m²)
Toiture EASY-roofing optionnel (10m²)
EPDM optionnel (7m²)

Spécifications:

Numéro d'article 40.0167
Épaisseur du bois 19 mm
Essence sapin non traité
Dimensions 220x220 cm
Dimensions des fondations 208x208 cm
Hauteur du faite avant/arrière env. 228/205 cm
Fenêtres 1 (fixe)
Vitrage verre simple
La fenêtre latérale peut aussi bien se placer à gauche qu'à droite

Options :

Imprégnation verte, marron ou grise argenté
Pulvérisation d'une couche primaire blanche, grise, anthracite ou incolore
Liquide d'imprégnation vert, marron, gris argenté ou incolore (2)
Carefree protect (3)
Lasure (3)
Kit de démarrage 1 (Clou, grille de ventilation & kit ancrage tempête)
Poutres de fondation imprégnées standard (3)
Poutres de fondation en bois dur standard (3)
Poutres de fondation synthétiques standard (3)
Poutres de construction en bois dur 4.0x20.0x300 cm (3)
Poteaux-piquets en bois dur avec pointe 6.0x6.0x75 cm (15)
Bande de rive en aluminium
Bande de rive en aluminium anthracite
Kit d'étanchéité à base de bitume
EPDM Adhésif
Plancher en bois 18mm (2)
Plancher en bois 18mm imprégnation (2)
Plancher en bois 26 mm (3)
Plancher en bois 26 mm imprégnation (3)
Rangée de madriers, supplémentaire
Gouttière galvanisé à chaud 125 mm
Gouttière plastique 65 mm (anthracite)
Gouttière plastique 100 mm (anthracite)
Mastic d'étanchéité blanc pour vitrage

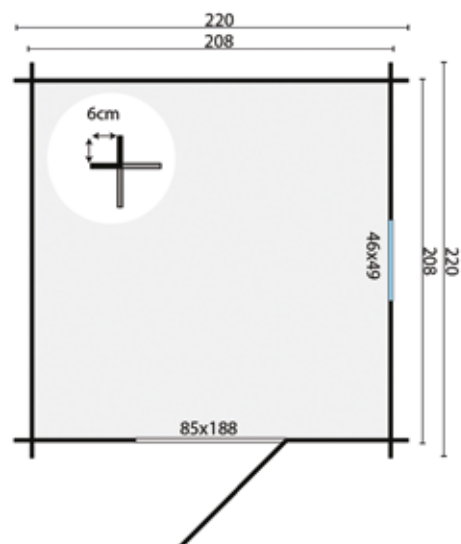

CHALET - MAISON DE JARDIN KRIS

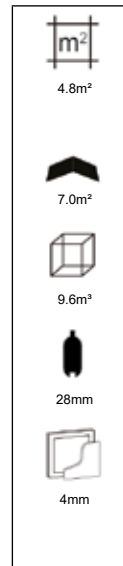

Carton bitumé optionnel (10m²)
Toiture EASY-roofing optionnel (15m²)
EPDM optionnel (9m²)

Spécifications:

Numéro d'article 40.0193
Épaisseur du bois 28 mm
Essence sapin non traité
Dimensions 290x200 cm
Dimensions des fondations 270x180 cm
Hauteur du faîte avant/arrière env. 219/190 cm
Vitrage verre simple
Livré avec des baguettes fixes pour les portes

Options :

Imprégnation verte, marron ou grise argenté
Pulvérisation d'une couche primaire blanche, grise, anthracite ou incolore
Liquide d'imprégnation vert, marron, gris argenté ou incolore (2)
Carefree protect (3)
Lasure (3)
Kit de démarrage 1 (Clou, grille de ventilation & kit ancrage tempête)
Poutres de fondation imprégnées standard (4)
Poutres de fondation en bois dur standard (4)
Poutres de fondation synthétiques standard (4)
Poutres de construction en bois dur 4.0x20.0x300 cm (4)
Poteaux-piquets en bois dur avec pointe 6.0x6.0x75 cm (20)
Bande de rive en aluminium
Bande de rive en aluminium anthracite
Kit d'étanchéité à base de bitume (2)
EPDM Adhésif
Plancher en bois 18mm (3)
Plancher en bois 18mm imprégnation (3)
Plancher en bois 26 mm (4)
Plancher en bois 26 mm imprégnation (4)
Rangée de madriers, supplémentaire
Gouttière galvanisé à chaud 125 mm
Gouttière plastique 65 mm (anthracite)
Gouttière plastique 100 mm (anthracite)
Mastic d'étanchéité blanc pour vitrage

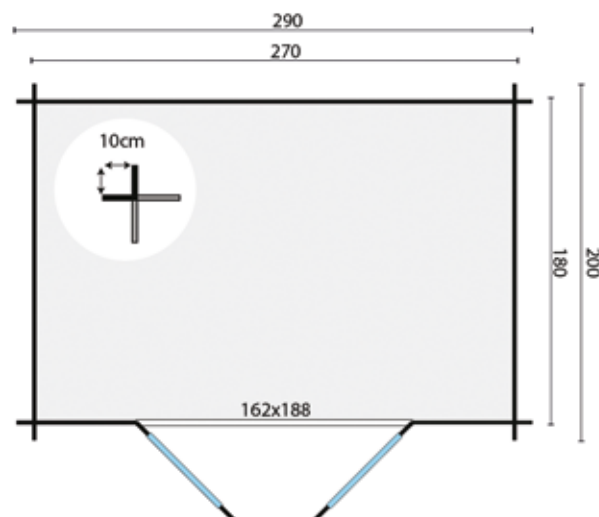

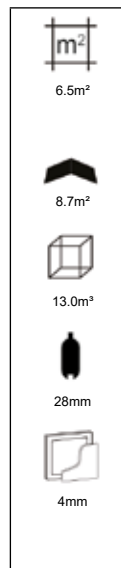
CHALET - MAISON DE JARDIN MILA

Carton bitumé optionnel (13m²)
Toiture EASY-roofing optionnel (15m²)
EPDM optionnel (11m²)

Spécifications:

Numéro d'article 40.7059
Épaisseur du bois 28 mm
Essence sapin non traité
Dimensions 290x260 cm
Dimensions des fondations 270x240 cm
Hauteur du faite avant/arrière env. 228/188 cm
Vitrage verre simple
Livré avec des baguettes indépendantes pour les portes

Options :

Imprégnation verte
Imprégnation marron ou grise argenté
Pulvérisation d'une couche primaire blanche, grise, anthracite ou incolore
Liquide d'imprégnation vert, marron, gris argenté ou incolore (2)
Carefree protect (3)
Lasure (3)
Kit de démarrage 1 (Clou, grille de ventilation & kit ancrage tempête)
Poutres de fondation imprégnées standard (4)
Poutres de fondation en bois dur standard (4)
Poutres de fondation synthétiques standard (4)
Poutres de construction en bois dur 4.0x20.0x300 cm (4)
Poteaux-piquets en bois dur avec pointe 6.0x6.0x75 cm (20)
Bande de rive en aluminium
Bande de rive en aluminium anthracite
Kit d'étanchéité à base de bitume (2)
EPDM Adhésif (2)
Plancher en bois 18mm (4)
Plancher en bois 18mm imprégnation (4)
Plancher en bois 26 mm (5)
Plancher en bois 26 mm imprégnation (5)
Rangée de madriers, supplémentaire
Gouttière galvanisé à chaud 125 mm
Gouttière plastique 100 mm (anthracite)
Mastic d'étanchéité blanc pour vitrage

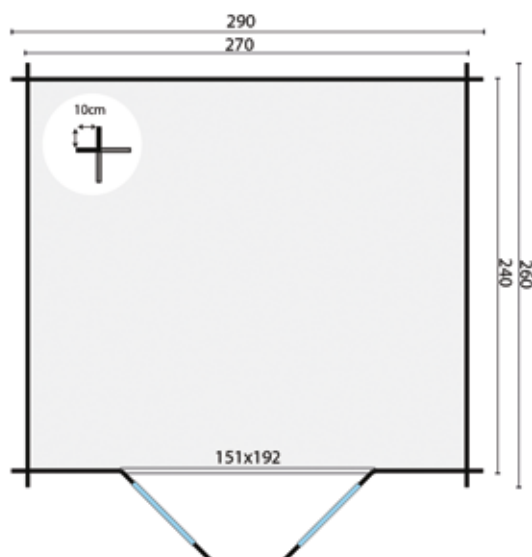

CHALET - MAISON DE JARDIN JÖRGEN

Carton bitumé optionnel (13m²)
Toiture EASY-roofing optionnel (20m²)
EPDM optionnel (12m²)

Spécifications:

Numéro d'article 40.0196
Épaisseur du bois 28 mm
Essence sapin non traité
Dimensions 290x290 cm
Dimensions des fondations 270x270 cm
Hauteur du faîte avant/arrière env. 219/190 cm
Vitrage verre simple
Livré avec des baguettes fixes pour les portes

Options :

Imprégnation verte
Imprégnation marron ou grise argenté
Pulvérisation d'une couche primaire blanche, grise, anthracite ou incolore
Liquide d'imprégnation vert, marron, gris argenté ou incolore (2)
Carefree protect (4)
Lasure (4)
Kit de démarrage 1 (Clou, grille de ventilation & kit ancrage tempête)
Poutres de fondation imprégnées standard (4)
Poutres de fondation en bois dur standard (4)
Poutres de fondation synthétiques standard (4)
Poutres de construction en bois dur 4.0x20.0x300 cm (4)
Poteaux-piquets en bois dur avec pointe 6.0x6.0x75 cm (20)
Bande de rive en aluminium
Bande de rive en aluminium anthracite
Kit d'étanchéité à base de bitume (2)
EPDM Adhésif (2)
Plancher en bois 18mm (4)
Plancher en bois 18mm imprégnation (4)
Plancher en bois 26 mm (5)
Plancher en bois 26 mm imprégnation (5)
Rangée de madriers, supplémentaire
Gouttière galvanisé à chaud 125 mm
Gouttière plastique 65 mm (anthracite)
Gouttière plastique 100 mm (anthracite)
Mastic d'étanchéité blanc pour vitrage

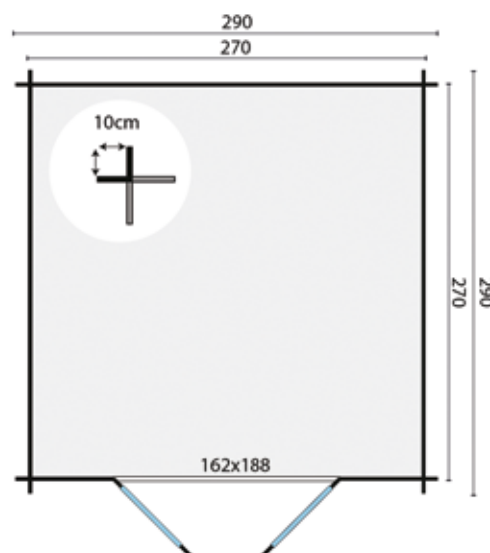

CHALET - MAISON DE JARDIN LOYA

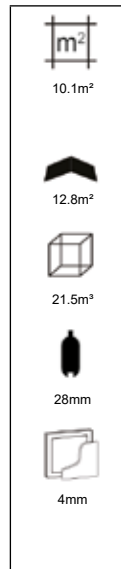

Carton bitumé optionnel (20m²)
Toiture EASY-roofing optionnel (20m²)
EPDM optionnel (17m²)

Spécifications:

Numéro d'article 40.7264
Épaisseur du bois 28 mm
Essence sapin non traité
Dimensions 380x300 cm
Dimensions des fondations 360x280 cm
Hauteur du faîte env. 213/188 cm
Fenêtres 1 (à ouvrir)
Vitrage verre simple
Livré avec des baguettes fixes pour les portes et fenêtres
La fenêtre latérale peut aussi bien se placer à gauche qu'à droite

Options :

Imprégnation verte, marron ou grise argenté
Pulvérisation d'une couche primaire blanche, grise, anthracite ou incolore
Liquide d'imprégnation vert, marron, gris argenté ou incolore (2)
Carefree protect (4)
Lasure (4)
Kit de démarrage 1 (Clou, grille de ventilation & kit ancrage tempête)
Poutres de fondation imprégnées standard (5)
Poutres de fondation en bois dur standard (5)
Poutres de fondation synthétiques standard (5)
Poutres de construction en bois dur 4.0x20.0x300 cm (5)
Poteaux-piquets en bois dur avec pointe 6.0x6.0x75 cm (25)
Bande de rive en aluminium
Bande de rive en aluminium anthracite
Kit d'étanchéité à base de bitume (3)
EPDM Adhésif (2)
Plancher en bois 18mm (6)
Plancher en bois 18mm imprégnation (6)
Plancher en bois 26 mm (8)
Plancher en bois 26 mm imprégnation (8)
Rangée de madriers, supplémentaire
Gouttière galvanisé à chaud 125 mm
Gouttière plastique 100 mm (anthracite)
Mastic d'étanchéité blanc pour vitrage

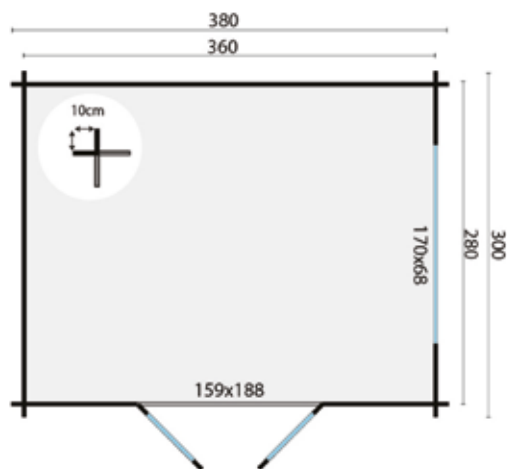

CHALET - MAISON DE JARDIN ANTON



Carton bitumé optionnel (50m²)
Toiture EASY-roofing optionnel (35m²)
EPDM optionnel (35m²)

Spécifications:

Numéro d'article imprégné vert 40.0199G
Numéro d'article imprégné gris.....40.0199OG
Épaisseur du bois..... 40 mm
Essence.....sapin imprégné
Dimensions..... 300+400x400 cm
Dimensions des fondations680x380 cm
Hauteur du faîte avant/arrière.....env. 217/188 cm
Fenêtres 1 (fixe)
Vitrageverre simple
Livré avec des baguettes indépendantes pour les portes et fenêtres
Montage en miroir possible
La fenêtre latérale peut aussi bien se placer à gauche qu'à droite

Options :

Carefree protect (5)
Lasure (5)
Kit de démarrage 1 (Clou, grille de ventilation & kit ancrage tempête)
Poutres de fondation imprégnées standard (7)
Poutres de fondation en bois dur standard (7)
Poutres de fondation synthétiques standard (7)
Poutres de construction en bois dur 4.0x20.0x300 cm (7)
Poteaux-piquets en bois dur avec pointe 6.0x6.0x75 cm (35)
Bande de rive en aluminium
Bande de rive en aluminium anthracite
Kit d'étanchéité à base de bitume (5)
EPDM Adhésif (4)
Plancher en bois 18mm (5)
Plancher en bois 18mm imprégnation (5)
Plancher en bois 26 mm (7)
Plancher en bois 26 mm imprégnation (7)
Rangée de madriers, supplémentaire
Gouttière galvanisé à chaud 125 mm
Gouttière plastique 100 mm (anthracite)
Mastic d'étanchéité blanc pour vitrage

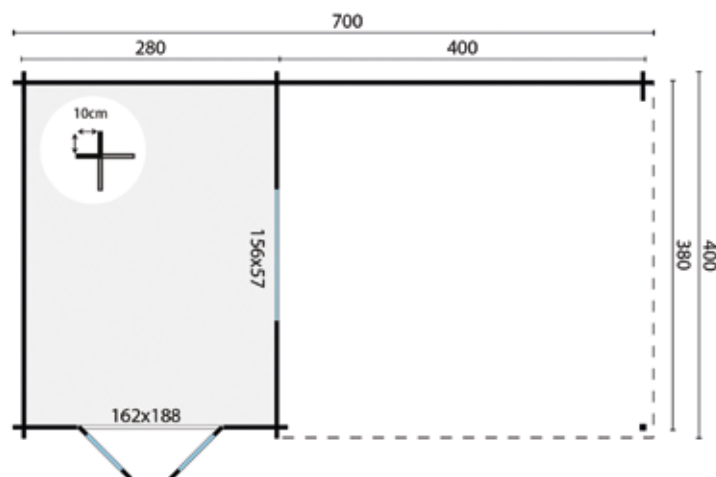

Toutes les options sont présentées à partir de la page 431
Plancher sous l'avant, voir pages 82 et 435



CHALET - MAISON DE JARDIN FREDDY6.1m²
6.6m²16.4m²12.8m³

28mm



4mm



Carton bitumé optionnel (19.5m²)
Toiture EASY-roofing optionnel (20m²)
EPDM optionnel (19m²)

Spécifications:

Numéro d'article imprégné gris.....40.0195OG
Numéro d'article imprégné vert 40.0195G
Épaisseur du bois..... 28 mm
Essence.....sapin imprégné
Dimensions..... 300+298x250 cm
Dimensions des fondations578x230 cm
Hauteur du faîte avant/arrière.....env. 217/188 cm
Vitrageverre simple
Livré avec des baguettes indépendantes pour les portes
Montage en miroir possible

Options :

Carefree protect (4)
Lasure (4)
Kit de démarrage 1 (Clou, grille de ventilation & kit ancrage tempête)
Poutres de fondation imprégnées standard (5)
Poutres de fondation en bois dur standard (5)
Poutres de fondation synthétiques standard (5)
Poutres de construction en bois dur 4.0x20.0x300 cm (5)
Poteaux-piquets en bois dur avec pointe 6.0x6.0x75 cm (25)
Bande de rive en aluminium
Bande de rive en aluminium anthracite
Kit d'étanchéité à base de bitume (3)
EPDM Adhésif (2)
Plancher en bois 18mm (3)
Plancher en bois 18mm imprégnation (3)
Plancher en bois 26 mm (4)
Plancher en bois 26 mm imprégnation (4)
Rangée de madriers, supplémentaire
Gouttière galvanisé à chaud 125 mm
Gouttière plastique 100 mm (anthracite)
Mastic d'étanchéité blanc pour vitrage

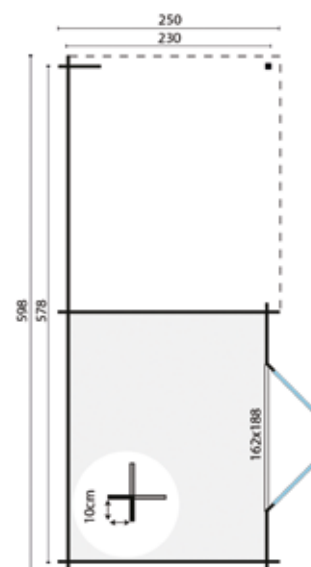

Toutes les options sont présentées à partir de la page 431
Plancher sous l'avant, voir pages 82 et 435

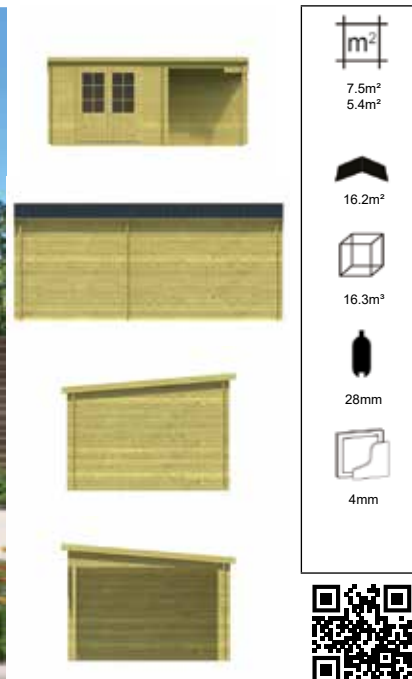
CHALET - MAISON DE JARDIN DORA

Carton bitumé optionnel (26.5m²)
Toiture EASY-roofing optionnel (25m²)
EPDM optionnel (20m²)

Spécifications:

Numéro d'article imprégné vert 40.0197G
Numéro d'article imprégné gris.....40.0197OG
Épaisseur du bois..... 28 mm
Essence.....sapin imprégné
Dimensions..... 300+200x300 cm
Dimensions des fondations480x280 cm
Hauteur du faîte avant/arrière.....env. 217/190 cm
Vitrageverre simple
Livré avec des baguettes indépendantes pour les portes
Montage en miroir possible

Options :

Carefree protect (5)
Lasure (5)
Kit de démarrage 1 (Clou, grille de ventilation & kit ancrage tempête)
Poutres de fondation imprégnées standard (5)
Poutres de fondation en bois dur standard (5)
Poutres de fondation synthétiques standard (5)
Poutres de construction en bois dur 4.0x20.0x300 cm (5)
Poteaux-piquets en bois dur avec pointe 6.0x6.0x75 cm (25)
Bande de rive en aluminium
Bande de rive en aluminium anthracite
Kit d'étanchéité à base de bitume (3)
EPDM Adhésif (2)
Plancher en bois 18mm (4)
Plancher en bois 18mm imprégnation (4)
Plancher en bois 26 mm (5)
Plancher en bois 26 mm imprégnation (5)
Rangée de madriers, supplémentaire
Gouttière galvanisé à chaud 125 mm
Gouttière plastique 100 mm (anthracite)
Mastic d'étanchéité blanc pour vitrage

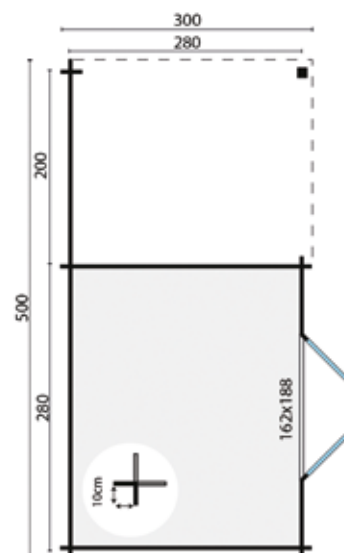

Toutes les options sont présentées à partir de la page 431
Plancher sous l'avant, voir pages 82 et 435





CHALET - MAISON DE JARDIN CHAPPO

7.5m²
8.1m²19.5m²15.6m³

28mm



4mm



Carton bitumé optionnel (26m²)
Toiture EASY-roofing optionnel (25m²)
EPDM optionnel (23m²)

Spécifications:

Numéro d'article imprégné gris.....40.0194OG
Numéro d'article imprégné vert 40.0194G
Épaisseur du bois..... 28 mm
Essence.....sapin imprégné
Dimensions..... 300+298x300 cm
Dimensions des fondations578x280 cm
Hauteur du faîte avant/arrière.....env. 217/188 cm
Vitrageverre simple
Livré avec des baguettes indépendantes pour les portes
Montage en miroir possible

Options :

Carefree protect (5)
Lasure (5)
Kit de démarrage 1 (Clou, grille de ventilation & kit ancrage tempête)
Poutres de fondation imprégnées standard (5)
Poutres de fondation en bois dur standard (5)
Poutres de fondation synthétiques standard (5)
Poutres de construction en bois dur 4.0x20.0x300 cm (5)
Poteaux-piquets en bois dur avec pointe 6.0x6.0x75 cm (25)
Bande de rive en aluminium
Bande de rive en aluminium anthracite
Kit d'étanchéité à base de bitume (3)
EPDM Adhésif (3)
Plancher en bois 18mm (4)
Plancher en bois 18mm imprégnation (4)
Plancher en bois 26 mm (5)
Plancher en bois 26 mm imprégnation (5)
Rangée de madriers, supplémentaire
Gouttière galvanisé à chaud 125 mm
Gouttière plastique 100 mm (anthracite)
Mastic d'étanchéité blanc pour vitrage

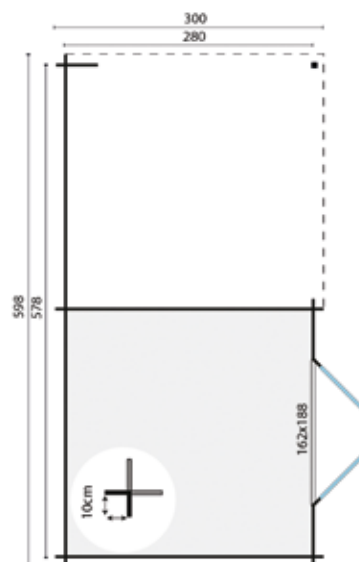

Toutes les options sont présentées à partir de la page 431
Plancher sous l'avant, voir pages 82 et 435

CHALET - MAISON DE JARDIN CHARLOTTA



Carton bitumé optionnel (40m²)
Toiture EASY-roofing optionnel (30m²)
EPDM optionnel (27m²)

Spécifications:

Numéro d'article imprégné vert 40.0198G
Numéro d'article imprégné gris.....40.0198OG
Épaisseur du bois 28 mm
Essence sapin imprégné
Dimensions 300+400x300 cm
Dimensions des fondations 680x280 cm
Hauteur du faîte avant/arrière..... env. 217/188 cm
Vitrage verre simple
Livré avec des baguettes indépendantes pour les portes
Montage en miroir possible

Options :

Carefree protect (5)
Lasure (5)
Kit de démarrage 1 (Clou, grille de ventilation & kit ancrage tempête)
Poutres de fondation imprégnées standard (6)
Poutres de fondation en bois dur standard (6)
Poutres de fondation synthétiques standard (6)
Poutres de construction en bois dur 4.0x20.0x300 cm (6)
Poteaux-piquets en bois dur avec pointe 6.0x6.0x75 cm (30)
Bande de rive en aluminium
Bande de rive en aluminium anthracite
Kit d'étanchéité à base de bitume (4)
EPDM Adhésif (3)
Plancher en bois 18mm (4)
Plancher en bois 18mm imprégnation (4)
Plancher en bois 26 mm (5)
Plancher en bois 26 mm imprégnation (5)
Rangée de madriers, supplémentaire
Gouttière galvanisé à chaud 125 mm
Gouttière plastique 100 mm (anthracite)
Mastic d'étanchéité blanc pour vitrage

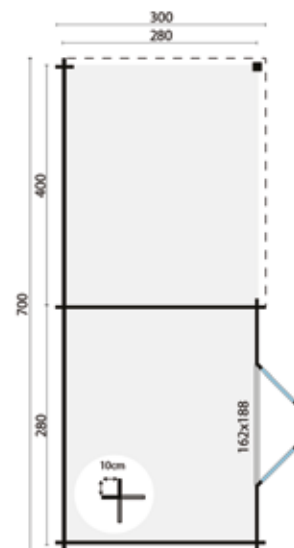

Toutes les options sont présentées à partir de la page 431
Plancher sous l'avant, voir pages 82 et 435

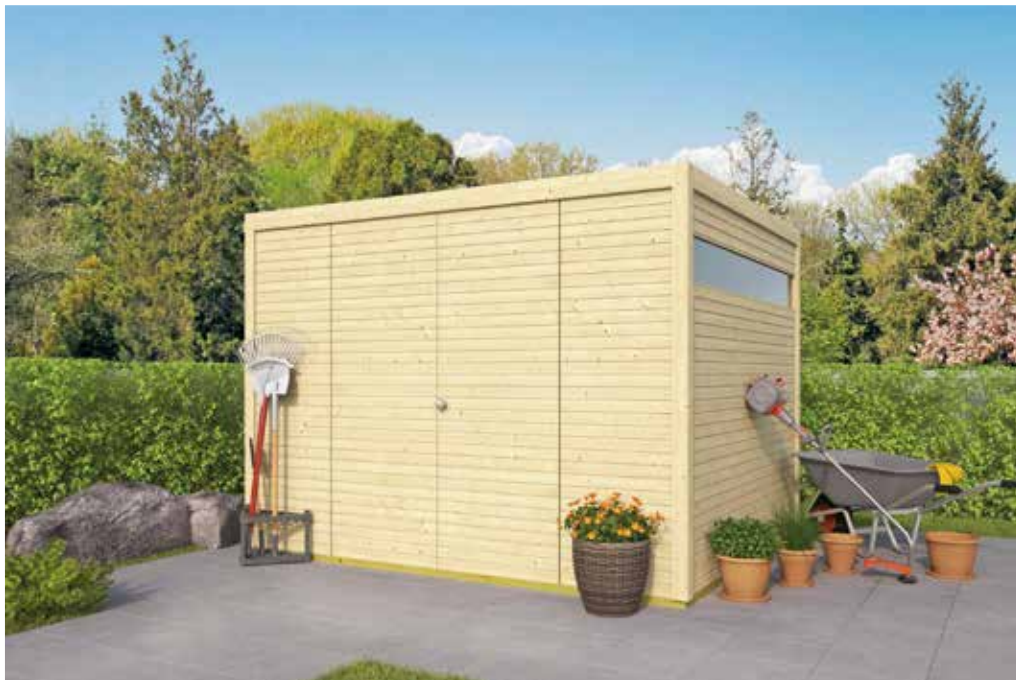

CHALET - MAISON DE JARDIN PERLA7.5m²7.5m²16.5m³

28mm



3mm

EPDM optionnel (11m²)**Spécifications:**

Numéro d'article imprégné vert	40.0270
Épaisseur du bois	28 mm
Essence	sapin non traité
Dimensions	300x250 cm
Dimensions des fondations	300x250 cm
Hauteur du faîte avant/arrière	env. 222 cm
Vitrage	verre simple
Montage en miroir possible	

Options :

- Pulvérisation d'une couche primaire blanche, grise, anthracite ou incolore Carefree protect (4)
- Lasure (4)
- Poutres de fondation imprégnées standard (4)
- Poutres de fondation en bois dur standard (4)
- Poutres de fondation synthétiques standard (4)
- Plancher en bois 18mm (4)
- Plancher en bois 18mm imprégnation (4)
- Plancher en bois 26 mm (5)
- Plancher en bois 26 mm imprégnation (5)
- Bande de rive en aluminium
- Bande de rive en aluminium anthracite
- Écoulement urbain carré

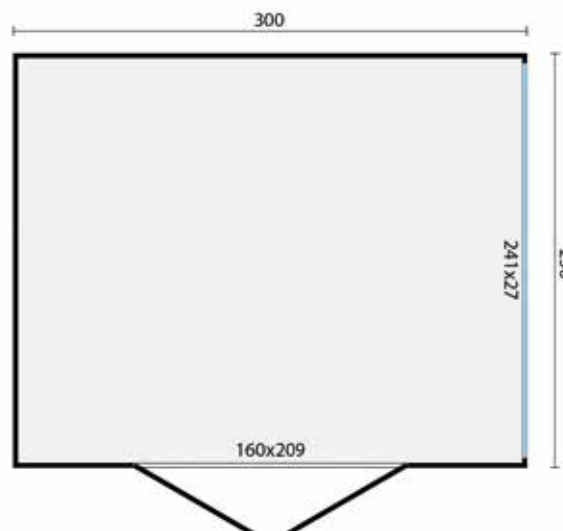
Nouveau

CHALET - MAISON DE JARDIN ROSANNE

7.5m²
7.5m²14.5m²16.5m³

28mm



3mm

EPDM optionnel (20m²)

Nouveau

Spécifications:

Numéro d'article imprégné vert 40.0271
 Épaisseur du bois 28 mm
 Essence sapin non traité
 Dimensions 300+298x250 cm
 Dimensions des fondations 600x250 cm
 Hauteur du faîte avant/arrière env. 222 cm
 Vitrage verre simple
 Montage en miroir possible

Options :

Pulvérisation d'une couche primaire blanche, grise, anthracite ou incolore
 Carefree protect (5)
 Lasure (5)
 Poutres de fondation imprégnées standard (5)
 Poutres de fondation en bois dur standard (5)
 Poutres de fondation synthétiques standard (5)
 Plancher en bois 18mm (4)
 Plancher en bois 18mm imprégnation (4)
 Plancher en bois 26 mm (5)
 Plancher en bois 26 mm imprégnation (5)
 Bande de rive en aluminium
 Bande de rive en aluminium anthracite
 EPDM Adhésif
 Écoulement urbain carré

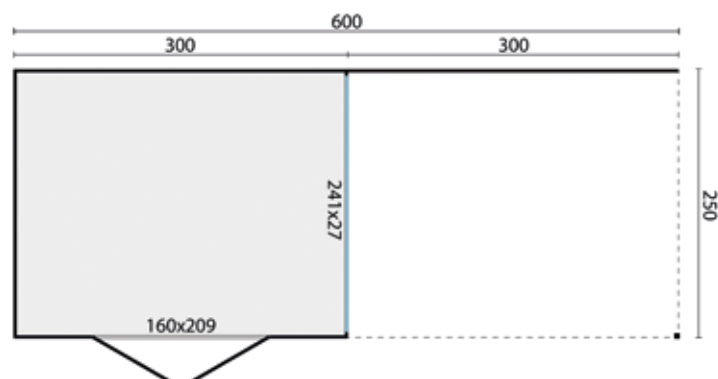

CHALET - MAISON DE JARDIN TELMA

9.0m²
9.0m²18.0m²19.8m²

28mm



3mm

EPDM optionnel (23m²)

Nouveau

Spécifications:

Numéro d'article 40.0272
 Épaisseur du bois 28 mm
 Essence sapin non traité
 Dimensions 300+298x300 cm
 Dimensions des fondations 600x300 cm
 Hauteur du faîte avant/arrière env. 222 cm
 Vitrage verre simple
 Montage en miroir possible

Options :

Pulvérisation d'une couche primaire blanche, grise, anthracite ou incolore Carefree protect (5)
 Lasure (5)
 Poutres de fondation imprégnées standard (6)
 Poutres de fondation en bois dur standard (6)
 Poutres de fondation synthétiques standard (6)
 Plancher en bois 18mm (4)
 Plancher en bois 18mm imprégnation (4)
 Plancher en bois 26 mm (5)
 Plancher en bois 26 mm imprégnation (5)
 Bande de rive en aluminium
 Bande de rive en aluminium anthracite
 EPDM Adhésif
 Écoulement urbain carré

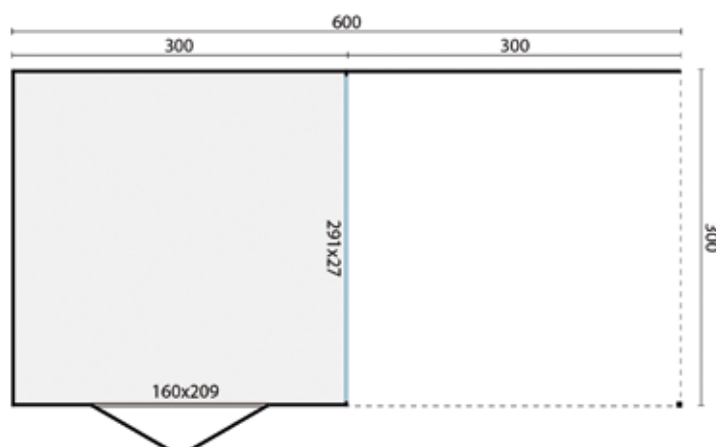

CHALET - MAISON DE JARDIN VALENTINO9.0m²
12.0m²21.0m²9.8m³

28mm



3mm

EPDM optionnel (27m²)**Nouveau****Spécifications:**

Numéro d'article 40.0273
 Épaisseur du bois 28 mm
 Essence sapin non traité
 Dimensions 300+400x300 cm
 Dimensions des fondations 700x300 cm
 Hauteur du faîte avant/arrière env. 222 cm
 Vitrage verre simple
 Montage en miroir possible

Options :

Pulvérisation d'une couche primaire blanche, grise, anthracite ou incolore Carefree protect (6)
 Lasure (6)
 Poutres de fondation imprégnées standard (6)
 Poutres de fondation en bois dur standard (6)
 Poutres de fondation synthétiques standard (6)
 Plancher en bois 18mm (5)
 Plancher en bois 18mm imprégnation (5)
 Plancher en bois 26 mm (6)
 Plancher en bois 26 mm imprégnation (6)
 Bande de rive en aluminium
 Bande de rive en aluminium anthracite
 EPDM Adhésif (2)
 Écoulement urbain carré

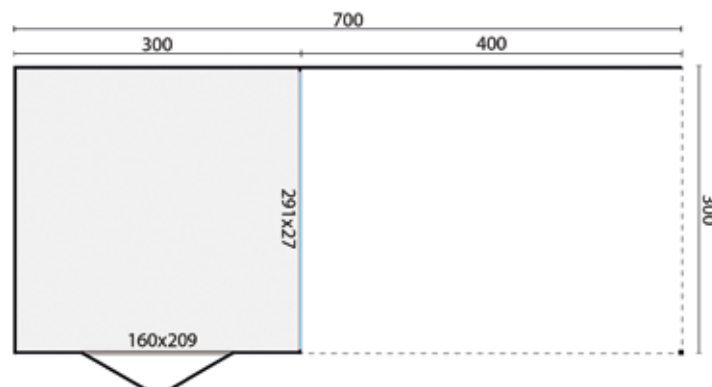

CHALET - MAISON DE JARDIN NOVALIE

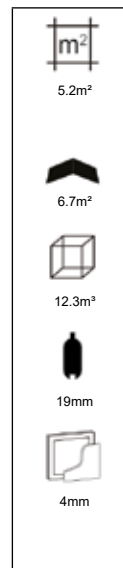

Carton bitumé optionnel (10m²)
Toiture EASY-roofing optionnel (15m²)
EPDM optionnel (11m²)

Spécifications:

Numéro d'article 40.0164
Épaisseur du bois 19 mm
Essence sapin non traité
Dimensions 300x200 cm
Dimensions des fondations 288x188 cm
Hauteur du faîte env. 228 cm
Vitrage verre simple
Plancher en bois inclus
Montage en miroir possible

Options :

Imprégnation verte, marron ou grise argenté
Pulvérisation d'une couche primaire blanche, grise, anthracite ou incolore
Liquide d'imprégnation vert, marron, gris argenté ou incolore (2)
Carefree protect (3)
Lasure (3)
Kit de démarrage 1 (Clou, grille de ventilation & kit ancrage tempête)
Poutres de fondation imprégnées standard (4)
Poutres de fondation en bois dur standard (4)
Poutres de fondation synthétiques standard (4)
Poutres de construction en bois dur 4.0x20.0x300 cm (4)
Poteaux-piquets en bois dur avec pointe 6.0x6.0x75 cm (20)
Bande de rive en aluminium
Bande de rive en aluminium anthracite
Kit d'étanchéité à base de bitume (3)
EPDM Adhésif (2)
Rangée de madriers, supplémentaire
Gouttière galvanisé à chaud 125 mm
Gouttière plastique 65 mm (anthracite)
Gouttière plastique 100 mm (anthracite)
Évacuation ronde
Mastic d'étanchéité blanc pour vitrage

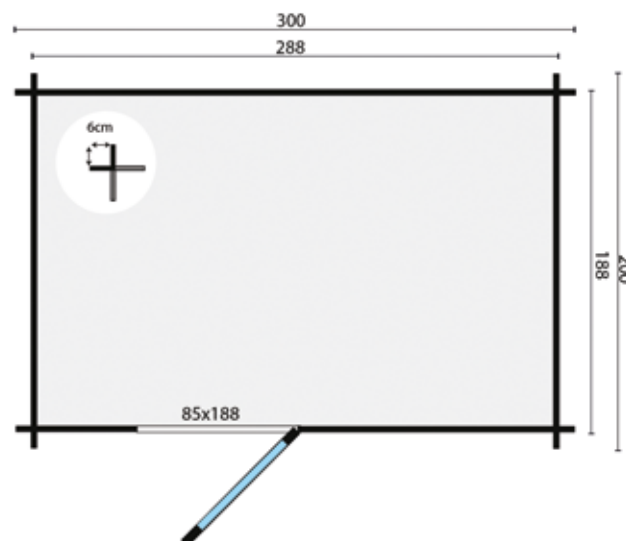

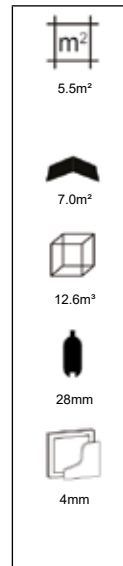
CHALET - MAISON DE JARDIN MINIMODERN

Carton bitumé optionnel (16.5m²)
Toiture EASY-roofing optionnel (15m²)
EPDM optionnel (10m²)

Spécifications:

Numéro d'article 40.0790
Épaisseur du bois 28 mm
Essence sapin non traité
Dimensions 300x200 cm
Dimensions des fondations 290x190 cm
Hauteur du faîte env. 225 cm
Vitrage verre simple

Options :

Imprégnation verte, marron ou grise argenté
Pulvérisation d'une couche primaire blanche, grise, anthracite ou incolore
Liquide d'imprégnation vert, marron, gris argenté ou incolore (2)
Carefree protect (3)
Lasure (3)
Kit de démarrage 1 (Clou, grille de ventilation & kit ancrage tempête)
Poutres de fondation imprégnées standard (4)
Poutres de fondation en bois dur standard (4)
Poutres de fondation synthétiques standard (4)
Poutres de construction en bois dur 4.0x20.0x300 cm (4)
Poteaux-piquets en bois dur avec pointe 6.0x6.0x75 cm (20)
Bande de rive en aluminium
Bande de rive en aluminium anthracite
Kit d'étanchéité à base de bitume (2)
EPDM Adhésif
Plancher en bois 18mm (3)
Plancher en bois 18mm imprégnation (3)
Plancher en bois 26 mm (4)
Plancher en bois 26 mm imprégnation (4)
Rangée de madriers, supplémentaire
Gouttière galvanisé à chaud 125 mm
Gouttière plastique 65 mm (anthracite)
Gouttière plastique 100 mm (anthracite)
Évacuation ronde
Mastic d'étanchéité blanc pour vitrage

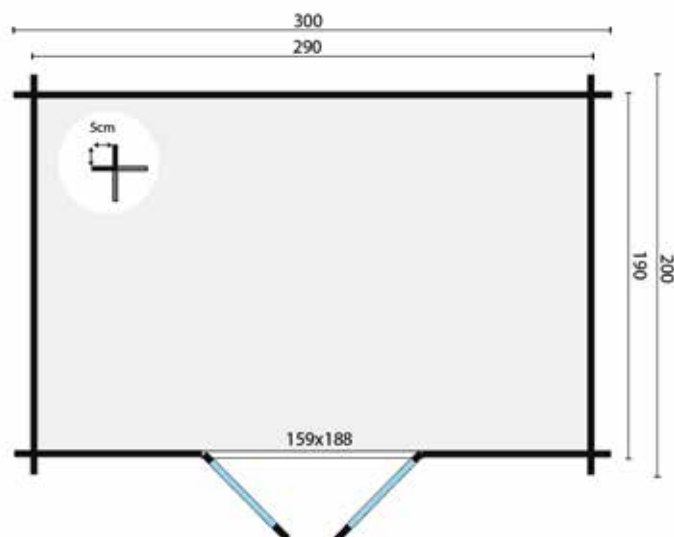

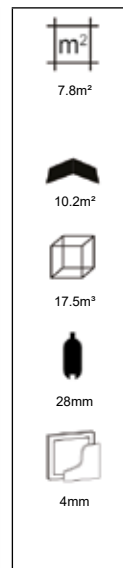
CHALET - MAISON DE JARDIN BODINE

Carton bitumé optionnel (16.5m²)
 Toiture EASY-roofing optionnel (20m²)
 EPDM optionnel (14m²)

Spécifications:

Numéro d'article 40.0745
 Épaisseur du bois 28 mm
 Essence sapin non traité
 Dimensions 298x298 cm
 Dimensions des fondations 280x280 cm
 Hauteur du faite env. 225 cm
 Fenêtres 1 (fixe)
 Vitrage verre simple
 La fenêtre latérale peut aussi bien se placer à gauche qu'à droite

Options :

Imprégnation verte, marron ou grise argenté
 Pulvérisation d'une couche primaire blanche, grise, anthracite ou incolore
 Liquide d'imprégnation vert, marron, gris argenté ou incolore (2)
 Carefree protect (4)
 Lasure (4)
 Kit de démarrage 1 (Clou, grille de ventilation & kit ancrage tempête)
 Poutres de fondation imprégnées standard (4)
 Poutres de fondation en bois dur standard (4)
 Poutres de fondation synthétiques standard (4)
 Poutres de construction en bois dur 4.0x20.0x300 cm (4)
 Poteaux-piquets en bois dur avec pointe 6.0x6.0x75 cm (20)
 Bande de rive en aluminium
 Bande de rive en aluminium anthracite
 Kit d'étanchéité à base de bitume (2)
 EPDM Adhésif (2)
 Plancher en bois 18mm (4)
 Plancher en bois 18mm imprégnation (4)
 Plancher en bois 26 mm (5)
 Plancher en bois 26 mm imprégnation (5)
 Rangée de madriers, supplémentaire
 Gouttière galvanisé à chaud 125 mm
 Gouttière plastique 100 mm (anthracite)
 Évacuation ronde
 Mastic d'étanchéité blanc pour vitrage

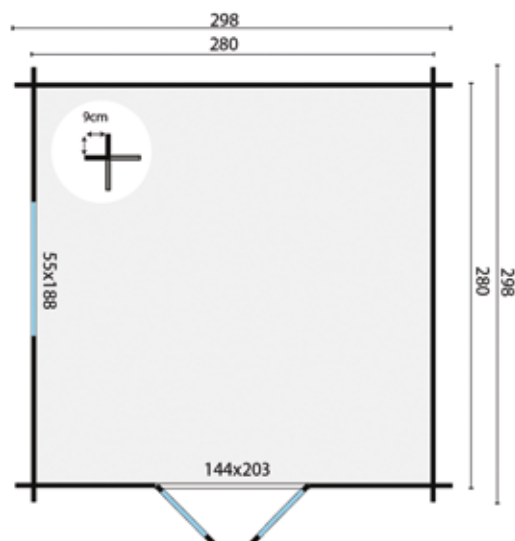

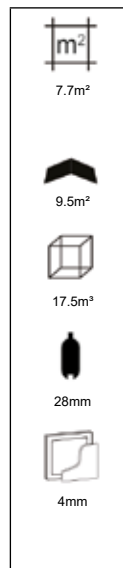
CHALET - MAISON DE JARDIN ULTRAMODERN

Carton bitumé optionnel (16.5m²)
 Toiture EASY-roofing optionnel (20m²)
 EPDM optionnel (13m²)

Spécifications:

Numéro d'article 40.0776
 Épaisseur du bois 28 mm
 Essence sapin non traité
 Dimensions 320x260 cm
 Dimensions des fondations 310x250 cm
 Hauteur du faite env. 225 cm
 Fenêtres 1 (à ouvrir)
 Vitrage verre simple
 Les portes et les fenêtres peuvent aussi bien se placer à gauche qu'à droite

Options :

Imprégnation verte, marron ou grise argenté
 Pulvérisation d'une couche primaire blanche, grise, anthracite ou incolore
 Liquide d'imprégnation vert, marron, gris argenté ou incolore (2)
 Carefree protect (4)
 Lasure (4)
 Kit de démarrage 1 (Clou, grille de ventilation & kit ancrage tempête)
 Poutres de fondation imprégnées standard (4)
 Poutres de fondation synthétiques standard (4)
 Poutres de construction en bois dur 4.0x20.0x300 cm (4)
 Poteaux-piquets en bois dur avec pointe 6.0x6.0x75 cm (20)
 Bande de rive en aluminium
 Bande de rive en aluminium anthracite
 Kit d'étanchéité à base de bitume (2)
 EPDM Adhésif (2)
 Plancher en bois 18mm (4)
 Plancher en bois 18mm imprégnation (4)
 Plancher en bois 26 mm (5)
 Plancher en bois 26 mm imprégnation (5)
 Rangée de madriers, supplémentaire
 Gouttière galvanisé à chaud 125 mm
 Gouttière plastique 65 mm (anthracite)
 Gouttière plastique 100 mm (anthracite)
 Évacuation ronde
 Mastic d'étanchéité blanc pour vitrage

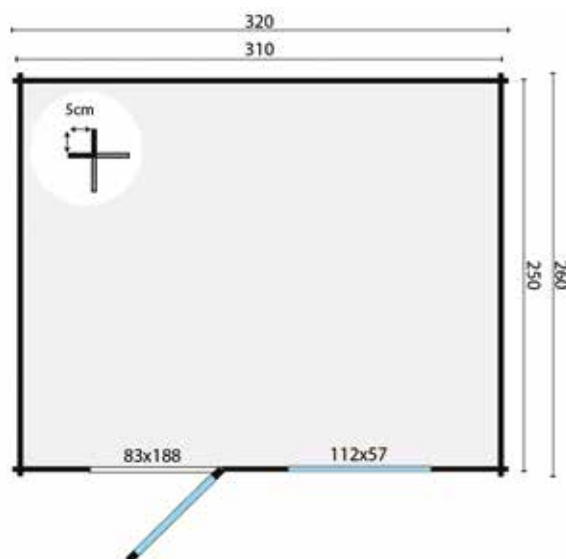

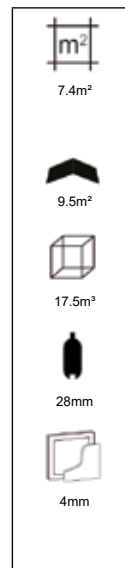
CHALET - MAISON DE JARDIN HYPERMODERN

Carton bitumé optionnel (16.5m²)
 Toiture EASY-roofing optionnel (20m²)
 EPDM optionnel (13m²)

Spécifications:

Numéro d'article 40.0777
 Épaisseur du bois 28 mm
 Essence sapin non traité
 Dimensions 320x260 cm
 Dimensions des fondations 310x250 cm
 Hauteur du faîte env. 228 cm
 Vitrage verre simple

Options :

Imprégnation verte, marron ou grise argenté
 Pulvérisation d'une couche primaire blanche, grise, anthracite ou incolore
 Liquide d'imprégnation vert, marron, gris argenté ou incolore (2)
 Carefree protect (4)
 Lasure (4)
 Kit de démarrage 1 (Clou, grille de ventilation & kit ancrage tempête)
 Poutres de fondation imprégnées standard (4)
 Poutres de fondation en bois dur standard (4)
 Poutres de fondation synthétiques standard (4)
 Poutres de construction en bois dur 4.0x20.0x300 cm (4)
 Poteaux-piquets en bois dur avec pointe 6.0x6.0x75 cm (20)
 Bande de rive en aluminium
 Bande de rive en aluminium anthracite
 Kit d'étanchéité à base de bitume (2)
 EPDM Adhésif (2)
 Plancher en bois 18mm (4)
 Plancher en bois 18mm imprégnation (4)
 Plancher en bois 26 mm (5)
 Plancher en bois 26 mm imprégnation (5)
 Rangée de madriers, supplémentaire
 Gouttière galvanisé à chaud 125 mm
 Gouttière plastique 65 mm (anthracite)
 Gouttière plastique 100 mm (anthracite)
 Évacuation ronde
 Mastic d'étanchéité blanc pour vitrage

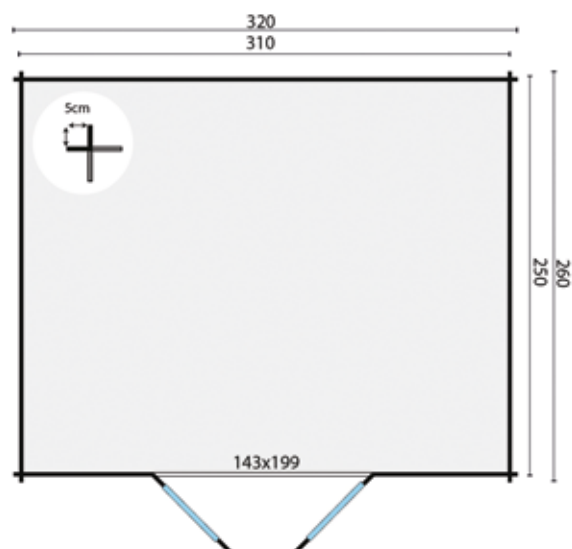

CHALET - MAISON DE JARDIN ELIN

13.3m²
3.4m²17.1m²35.2m³

19mm

3-6-3
mm

Toiture EASY-roofing optionnel (25m²)
EPDM optionnel (21m²)

Spécifications:

Numéro d'article 40.0817
Épaisseur du bois 19 mm
Essence sapin non traité
Dimensions 477x351 cm
Dimensions des fondations 477x351 cm
Hauteur du faîte env. 261 cm
Revêtement à double paroi
Fenêtres 5 (fixes)
Vitrage double vitrage
Plancher en bois inclus
Ce cabanon de jardin peut tout à fait être isolé.

Le plancher, le toit ainsi que les murs sont revêtus d'une double paroi.

Options :

Pulvérisation d'une couche primaire blanche, grise, anthracite ou incolore
Carefree protect (6)
Lasure (6)
Kit de démarrage 1 (Clou, grille de ventilation & kit ancrage tempête)
Bande de rive en aluminium
Bande de rive en aluminium anthracite
EPDM Adhésif (3)
Évacuation ronde
Mastic d'étanchéité blanc pour vitrage

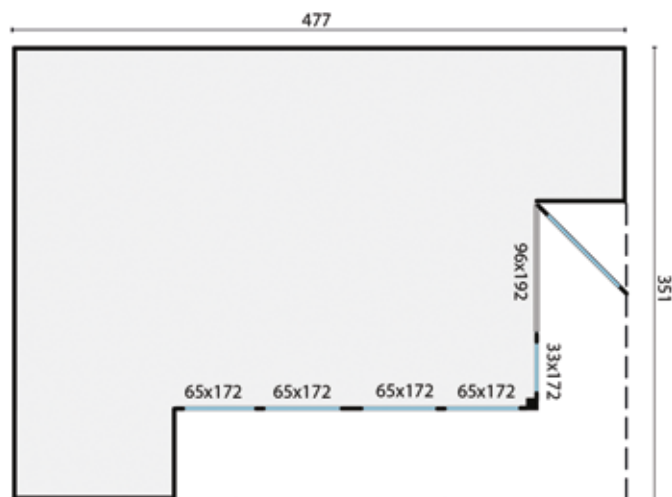

CHALET - MAISON DE JARDIN LORY



Toiture EASY-roofing optionnel (30m²)
EPDM optionnel (26m²)

Spécifications:

Numéro d'article 40.0802
Épaisseur du bois 44 mm
Essence sapin non traité
Dimensions 435x350+120 cm
Dimensions des fondations 415x330 cm
Hauteur du faîte env. 223 cm
Fenêtres 2 (fixes) / 2 (à ouvrir)
Vitrage double vitrage trempé
Ancrage tempête inclus

Options :

Imprégnation verte, marron ou grise argenté
Pulvérisation d'une couche primaire blanche, grise, anthracite ou incolore
Liquide d'imprégnation vert, marron, gris argenté ou incolore (2)
Carefree protect (4)
Lasure (4)
Ensemble pour cabanon de jardin (800 clous & 800 clous à asphalte)
Grille de ventilation
Poutres de fondation imprégnées robuste (6)
Poutres de fondation en bois dur robuste (6)
Poutres de fondation synthétiques robuste (6)
Poutres de construction en bois dur 4.0x20.0x300 cm (6)
Poteaux-piquets en bois dur avec pointe 6.0x6.0x75 cm (30)
Bande de rive en aluminium
Bande de rive en aluminium anthracite
EPDM Adhésif (3)
Plancher en bois 18mm (7)
Plancher en bois 18mm imprégnation (7)
Plancher en bois 26 mm (9)
Plancher en bois 26 mm imprégnation (9)
Évacuation ronde
Mastic d'étanchéité blanc pour vitrage

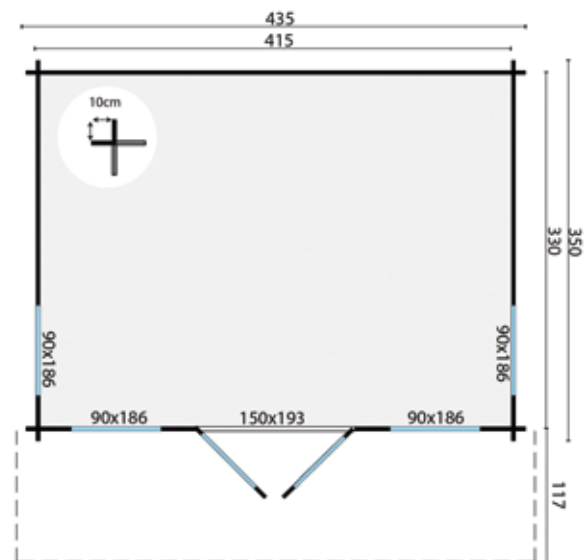

CHALET - MAISON DE JARDIN YORICK

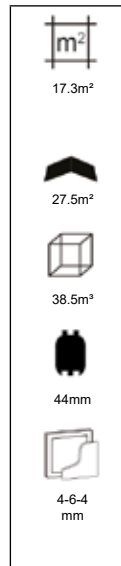

Toiture EASY-roofing optionnel (35m²)
EPDM optionnel (34m²)

Spécifications:

Numéro d'article 40.0810
Épaisseur du bois 44 mm
Essence sapin non traité
Dimensions 500x380+120 cm
Dimensions des fondations 480x360 cm
Hauteur du faîte env. 223 cm
Fenêtres 2 (fixes), 2 (à ouvrir)
Vitrage double vitrage trempé

Options :

Imprégnation verte, marron ou grise argenté
Pulvérisation d'une couche primaire blanche, grise, anthracite ou incolore
Liquide d'imprégnation vert, marron, gris argenté ou incolore (3)
Carefree protect (5)
Lasure (5)
Ensemble pour cabanon de jardin (800 clous & 800 clous à asphalte)
Grille de ventilation
Poutres de fondation imprégnées robuste (6)
Poutres de fondation en bois dur robuste (6)
Poutres de fondation synthétiques robuste (6)
Poutres de construction en bois dur 4.0x20.0x300 cm (6)
Poteaux-piquets en bois dur avec pointe 6.0x6.0x75 cm (30)
Bande de rive en aluminium
Bande de rive en aluminium anthracite
EPDM Adhésif (4)
Plancher en bois 18mm (9)
Plancher en bois 18mm imprégnation (9)
Plancher en bois 26 mm (11)
Plancher en bois 26 mm imprégnation (11)
Évacuation ronde
Mastic d'étanchéité blanc pour vitrage

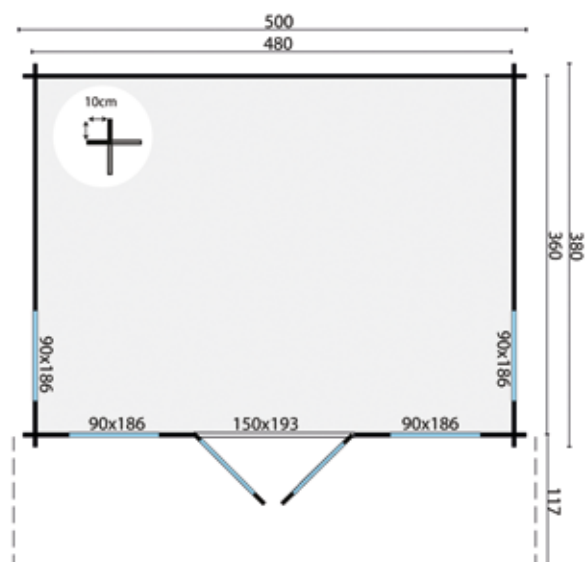

CHALET - MAISON DE JARDIN ANNABEL18.2m²21.0m²40.6m³

40mm



3-6-3 mm



Toiture EASY-roofing optionnel (30m²)
EPDM optionnel (27m²)

Spécifications:

Numéro d'article 40.0755
Épaisseur du bois 40 mm
Essence sapin non traité
Dimensions 500x400 cm
Dimensions des fondations 480x380 cm
Hauteur du faîte env. 230 cm
Fenêtres 2 (fixes)
Vitrage double vitrage trempé
Les portes et les fenêtres peuvent aussi bien se placer à gauche qu'à droite

Options :

Imprégnation verte, marron ou grise argenté
Pulvérisation d'une couche primaire blanche, grise, anthracite ou incolore
Liquide d'imprégnation vert, marron, gris argenté ou incolore (3)
Carefree protect (6)
Lasure (6)
Kit de démarrage 2 (Clou, grille de ventilation & kit ancrage tempête)
Poutres de fondation imprégnées standard (7)
Poutres de fondation en bois dur standard (7)
Poutres de fondation synthétiques standard (7)
Poutres de construction en bois dur 4.0x20.0x300 cm (7)
Poteaux-piquets en bois dur avec pointe 6.0x6.0x75 cm (35)
Bande de rive en aluminium
Bande de rive en aluminium anthracite
EPDM Adhésif (3)
Plancher en bois 18mm (9)
Plancher en bois 18mm imprégnation (9)
Plancher en bois 26 mm (12)
Plancher en bois 26 mm imprégnation (12)
Rangée de madriers, supplémentaire
Évacuation ronde
Mastic d'étanchéité blanc pour vitrage

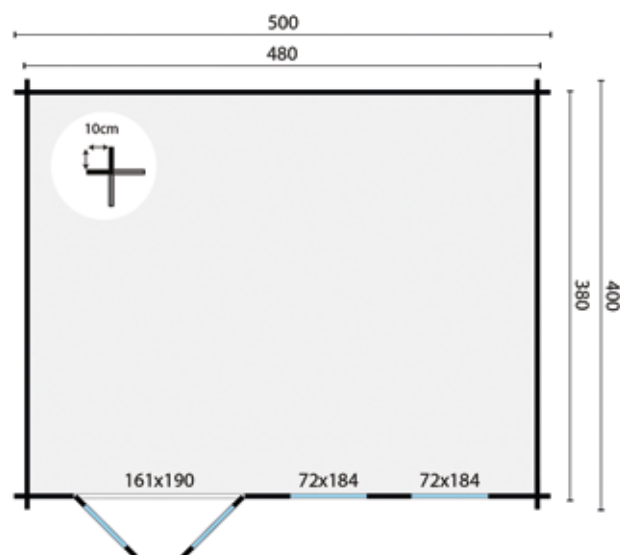

CHALET - MAISON DE JARDIN FLOW



Toiture EASY-roofing optionnel (35m²)
EPDM optionnel (34m²)

Spécifications:

Numéro d'article 40.0759
Épaisseur du bois 40 mm
Essence sapin non traité
Dimensions 396+199x400 cm
Dimensions des fondations 575x380 cm
Hauteur du faîte env. 230 cm
Fenêtres 1 (fixes), 1 (à ouvrir)
Vitrage double vitrage trempé
Montage en miroir possible

Options :

Imprégnation verte, marron ou grise argenté
Pulvérisation d'une couche primaire blanche, grise, anthracite ou incolore
Liquide d'imprégnation vert, marron, gris argenté ou incolore (4)
Carefree protect (7)
Lasure (7)
Kit de démarrage 1 (Clou, grille de ventilation & kit ancrage tempête)
Kit de démarrage 2 (Clou, grille de ventilation & kit ancrage tempête)
Poutres de fondation imprégnées standard (9)
Poutres de fondation en bois dur standard (9)
Poutres de fondation synthétiques standard (9)
Poutres de construction en bois dur 4.0x20.0x300 cm (9)
Poteaux-piquets en bois dur avec pointe 6.0x6.0x75 cm (45)
Bande de rive en aluminium
Bande de rive en aluminium anthracite
EPDM Adhésif (4)
Plancher en bois 18mm (11)
Plancher en bois 18mm imprégnation (11)
Plancher en bois 26 mm (14)
Plancher en bois 26 mm imprégnation (14)
Rangée de madriers, supplémentaire
Évacuation ronde
Mastic d'étanchéité blanc pour vitrage

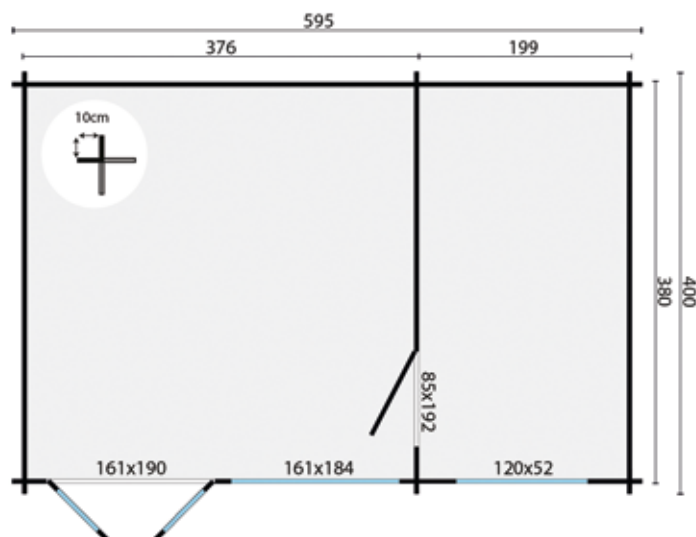

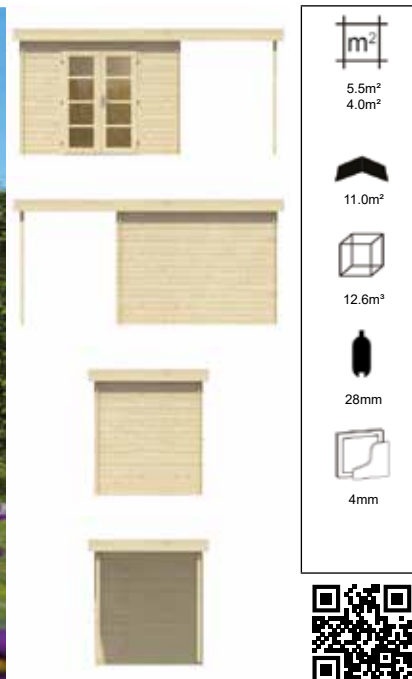
CHALET - MAISON DE JARDIN MIDDELMODERN

Carton bitumé optionnel (19.5m²)
 Toiture EASY-roofing optionnel (20m²)
 EPDM optionnel (15m²)

Spécifications:

Numéro d'article 40.0792
 Épaisseur du bois 28 mm
 Essence sapin non traité
 Dimensions 300+200x200 cm
 Dimensions des fondations 290x190 cm
 Hauteur du faîte env. 225 cm
 Vitrage verre simple
 Montage en miroir possible

Options :

Imprégnation verte, marron ou grise argenté
 Pulvérisation d'une couche primaire blanche, grise, anthracite ou incolore
 Liquide d'imprégnation vert, marron, gris argenté ou incolore (2)
 Carefree protect (3)
 Lasure (3)
 Kit de démarrage 1 (Clou, grille de ventilation & kit ancrage tempête)
 Poutres de fondation imprégnées standard (4)
 Poutres de fondation en bois dur standard (4)
 Poutres de fondation synthétiques standard (4)
 Poutres de construction en bois dur 4.0x20.0x300 cm (4)
 Poteaux-piquets en bois dur avec pointe 6.0x6.0x75 cm (20)
 Bande de rive en aluminium
 Bande de rive en aluminium anthracite
 Kit d'étanchéité à base de bitume (3)
 EPDM Adhésif (2)
 Plancher en bois 18mm (3)
 Plancher en bois 18mm imprégnation (3)
 Plancher en bois 26 mm (4)
 Plancher en bois 26 mm imprégnation (4)
 Rangée de madriers, supplémentaire
 Gouttière galvanisé à chaud 125 mm
 Gouttière plastique 100 mm (anthracite)
 Évacuation ronde
 Mastic d'étanchéité blanc pour vitrage

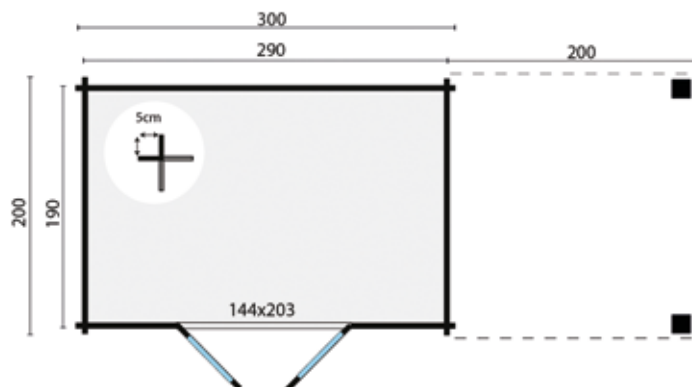

CHALET - MAISON DE JARDIN DELLINGER

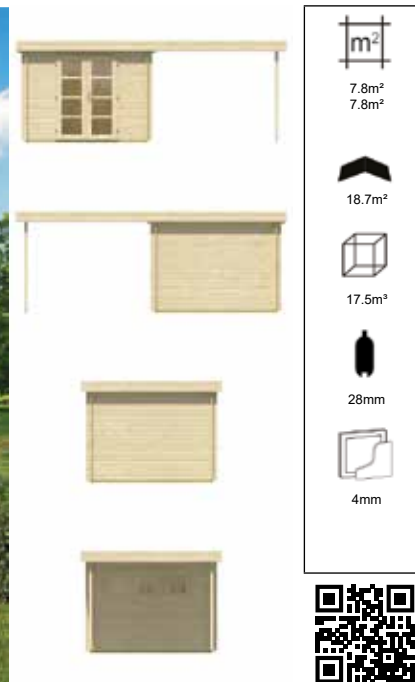

Carton bitumé optionnel (26m²)
Toiture EASY-roofing optionnel (30m²)
EPDM optionnel (25m²)

Spécifications:

Numéro d'article 40.0746
Épaisseur du bois 28 mm
Essence sapin non traité
Dimensions 298x300x298 cm
Dimensions des fondations 280x280 cm
Hauteur du faite env. 225 cm
Fenêtres 1 (fixe)
Vitrage verre simple
Montage en miroir possible
La fenêtre latérale peut aussi bien se placer à gauche qu'à droite

Options :

Imprégnation verte, marron ou grise argenté
Pulvérisation d'une couche primaire blanche, grise, anthracite ou incolore
Liquide d'imprégnation vert, marron, gris argenté ou incolore (3)
Carefree protect (5)
Lasure (5)
Kit de démarrage 1 (Clou, grille de ventilation & kit ancrage tempête)
Poutres de fondation imprégnées standard (4)
Poutres de fondation en bois dur standard (4)
Poutres de fondation synthétiques standard (4)
Poutres de construction en bois dur 4.0x20.0x300 cm (4)
Poteaux-piquets en bois dur avec pointe 6.0x6.0x75 cm (20)
Bande de rive en aluminium
Bande de rive en aluminium anthracite
Kit d'étanchéité à base de bitume (4)
EPDM Adhésif (3)
Plancher en bois 18mm (4)
Plancher en bois 18mm imprégnation (4)
Plancher en bois 26 mm (5)
Plancher en bois 26 mm imprégnation (5)
Rangée de madriers, supplémentaire
Gouttière galvanisé à chaud 125 mm
Gouttière plastique 100 mm (anthracite)
Évacuation ronde
Mastic d'étanchéité blanc pour vitrage

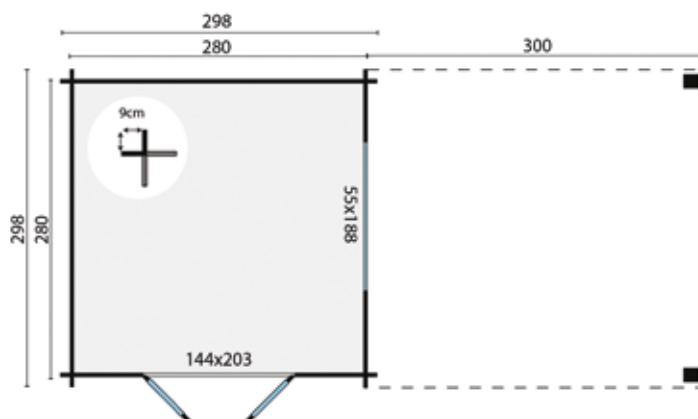

Toutes les options sont présentées à partir de la page 431
Plancher sous l'avant, voir pages 82 et 435

CHALET - MAISON DE JARDIN EXTRAMODERN



Carton bitumé optionnel (26m²)
 Toiture EASY-roofing optionnel (25m²)
 EPDM optionnel (19m²)

Spécifications:

Numéro d'article 40.0789
 Épaisseur du bois 28 mm
 Essence sapin non traité
 Dimensions 320+200x260 cm
 Dimensions des fondations 310x250 cm
 Hauteur du faîte env. 225 cm
 Vitrage verre simple
 Montage en miroir possible

Options :

Imprégnation verte, marron ou grise argenté
 Pulvérisation d'une couche primaire blanche, grise, anthracite ou incolore
 Liquide d'imprégnation vert, marron, gris argenté ou incolore (2)
 Carefree protect (4)
 Lasure (4)
 Kit de démarrage 1 (Clou, grille de ventilation & kit ancrage tempête)
 Poutres de fondation imprégnées standard (4)
 Poutres de fondation en bois dur standard (4)
 Poutres de fondation synthétiques standard (4)
 Poutres de construction en bois dur 4.0x20.0x300 cm (4)
 Poteaux-piquets en bois dur avec pointe 6.0x6.0x75 cm (20)
 Bande de rive en aluminium
 Bande de rive en aluminium anthracite
 Kit d'étanchéité à base de bitume (3)
 EPDM Adhésif (2)
 Plancher en bois 18mm (4)
 Plancher en bois 18mm imprégnation (4)
 Plancher en bois 26 mm (5)
 Plancher en bois 26 mm imprégnation (5)
 Rangée de madriers, supplémentaire
 Gouttière galvanisé à chaud 125 mm
 Gouttière plastique 100 mm (anthracite)
 Évacuation ronde
 Mastic d'étanchéité blanc pour vitrage

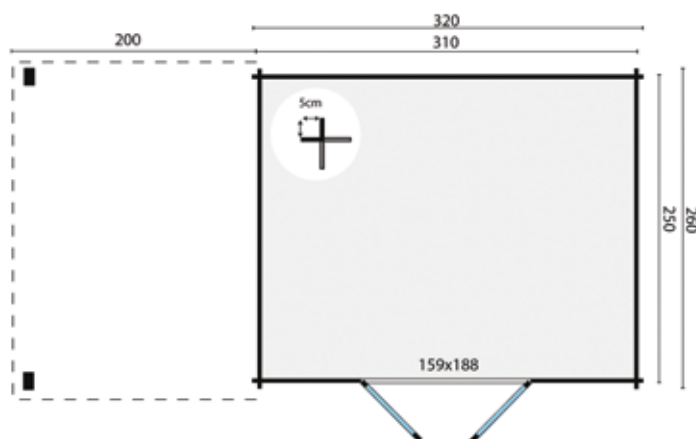

Toutes les options sont présentées à partir de la page 431
 Plancher sous l'auvent, voir pages 82 et 435

CHALET - MAISON DE JARDIN BRENDA



Carton bitumé optionnel (20m²)
Toiture EASY-roofing optionnel (25m²)
EPDM optionnel (20m²)

Spécifications:

Numéro d'article 40.0747
Épaisseur du bois 28 mm
Essence sapin non traité
Dimensions 275x250x275 cm
Dimensions des fondations 515x255 cm
Hauteur du faîte env. 234 cm
Fenêtres 1 (à ouvrir)
Vitrage verre simple
Montage en miroir possible
La fenêtre latérale peut aussi bien se placer à gauche qu'à droite

Options :

Imprégnation verte, marron ou grise argenté
Pulvérisation d'une couche primaire blanche, grise, anthracite ou incolore
Liquide d'imprégnation vert, marron, gris argenté ou incolore (3)
Carefree protect (6)
Lasure (6)
Kit de démarrage 1 (Clou, grille de ventilation & kit ancrage tempête)
Poutres de fondation imprégnées standard (5)
Poutres de fondation en bois dur standard (5)
Poutres de fondation synthétiques standard (5)
Poutres de construction en bois dur 4.0x20.0x300 cm (5)
Poteaux-piquets en bois dur avec pointe 6.0x6.0x75 cm (25)
Bande de rive en aluminium
Bande de rive en aluminium anthracite
Kit d'étanchéité à base de bitume (3)
EPDM Adhésif (2)
Plancher en bois 18mm (4)
Plancher en bois 18mm imprégnation (4)
Plancher en bois 26 mm (5)
Plancher en bois 26 mm imprégnation (5)
Rangée de madriers, supplémentaire
Gouttière galvanisé à chaud 125 mm
Gouttière plastique 100 mm (anthracite)
Évacuation ronde
Mastic d'étanchéité blanc pour vitrage



CHALET - MAISON DE JARDIN ERICKSON



Carton bitumé optionnel (26.5m²)
Toiture EASY-roofing optionnel (25m²)
EPDM optionnel (24m²)

Spécifications:

Numéro d'article 40.0749
Épaisseur du bois 28 mm
Essence sapin non traité
Dimensions 225+300x325 cm
Dimensions des fondations 515x305 cm
Hauteur du faîte env. 234 cm
Fenêtres 1 (à ouvrir)
Vitrage verre simple
Montage en miroir possible
La fenêtre latérale peut aussi bien se placer à gauche qu'à droite

Options :

Imprégnation verte, marron ou grise argenté
Pulvérisation d'une couche primaire blanche, grise, anthracite ou incolore
Liquide d'imprégnation vert, marron, gris argenté ou incolore (3)
Carefree protect (5)
Lasure (5)
Kit de démarrage 1 (Clou, grille de ventilation & kit ancrage tempête)
Poutres de fondation imprégnées standard (5)
Poutres de fondation en bois dur standard (5)
Poutres de fondation synthétiques standard (5)
Poutres de construction en bois dur 4.0x20.0x300 cm (5)
Poteaux-piquets en bois dur avec pointe 6.0x6.0x75 cm (25)
Bande de rive en aluminium
Bande de rive en aluminium anthracite
Kit d'étanchéité à base de bitume (3)
EPDM Adhésif (3)
Plancher en bois 18mm (5)
Plancher en bois 18mm imprégnation (5)
Plancher en bois 26 mm (6)
Plancher en bois 26 mm imprégnation (6)
Rangée de madriers, supplémentaire
Gouttière galvanisé à chaud 125 mm
Gouttière plastique 100 mm (anthracite)
Évacuation ronde
Mastic d'étanchéité blanc pour vitrage

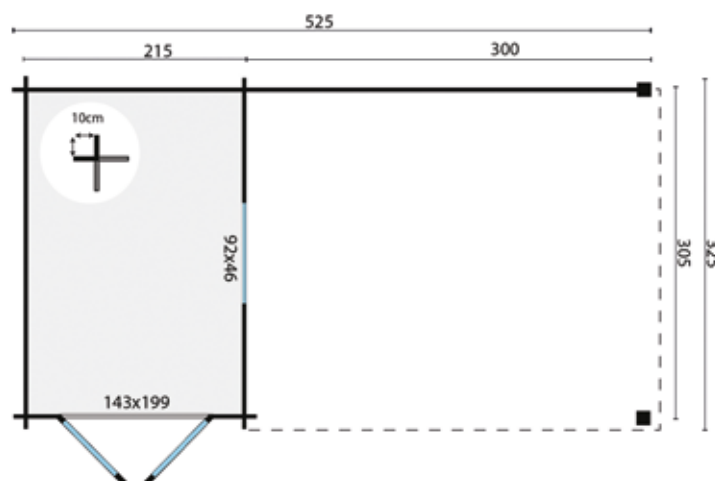

Toutes les options sont présentées à partir de la page 431
Plancher sous l'avant, voir pages 82 et 435

CHALET - MAISON DE JARDIN MEGAMODERN

Carton bitumé optionnel (26m²)
 Toiture EASY-roofing optionnel (25m²)
 EPDM optionnel (22m²)

Spécifications:

Numéro d'article 40.0757
 Épaisseur du bois 28 mm
 Essence sapin non traité
 Dimension 200x375x300 cm
 Dimensions des fondations 565x290 cm
 Hauteur du faîte env. 228 cm
 Vitrage verre simple
 Montage en miroir possible

Options :

Imprégnation verte, marron ou grise argenté
 Pulvérisation d'une couche primaire blanche, grise, anthracite ou incolore
 Liquide d'imprégnation vert, marron, gris argenté ou incolore (3)
 Carefree protect (5)
 Lasure (5)
 Kit de démarrage 1 (Clou, grille de ventilation & kit ancrage tempête)
 Poutres de fondation imprégnées standard (6)
 Poutres de fondation en bois dur standard (6)
 Poutres de fondation synthétiques standard (6)
 Poutres de construction en bois dur 4.0x20.0x300 cm (6)
 Poteaux-piquets en bois dur avec pointe 6.0x6.0x75 cm (30)
 Bande de rive en aluminium
 Bande de rive en aluminium anthracite
 Kit d'étanchéité à base de bitume (3)
 EPDM Adhésif (3)
 Plancher en bois 18mm (3)
 Plancher en bois 18mm imprégnation (3)
 Plancher en bois 26 mm (4)
 Plancher en bois 26 mm imprégnation (4)
 Rangée de madriers, supplémentaire
 Gouttière galvanisé à chaud 125 mm
 Gouttière plastique 100 mm (anthracite)
 Évacuation ronde
 Mastic d'étanchéité blanc pour vitrage

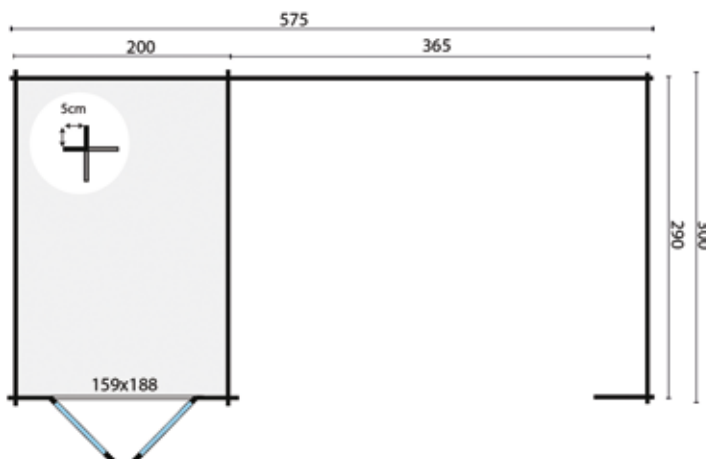

CHALET - MAISON DE JARDIN MAJA

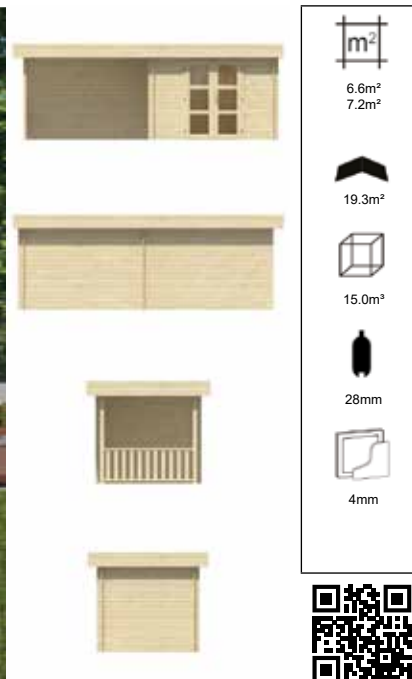

Carton bitumé optionnel (40m²)
Toiture EASY-roofing optionnel (30m²)
EPDM optionnel (24m²)

Spécifications:

Numéro d'article 40.0410
Épaisseur du bois 28 mm
Essence sapin non traité
Dimensions 320+320x240 cm
Dimensions des fondations 630x220 cm
Hauteur du faite env. 228 cm
Vitrage verre simple
Balustrade inclus
Montage en miroir possible

Options :

Imprégnation verte, marron ou grise argenté
Pulvérisation d'une couche primaire blanche, grise, anthracite ou incolore
Liquide d'imprégnation vert, marron, gris argenté ou incolore (3)
Carefree protect (5)
Lasure (5)
Kit de démarrage 1 (Clou, grille de ventilation & kit ancrage tempête)
Poutres de fondation imprégnées standard (6)
Poutres de fondation en bois dur standard (6)
Poutres de fondation synthétiques standard (6)
Poutres de construction en bois dur 4.0x20.0x300 cm (6)
Poteaux-piquets en bois dur avec pointe 6.0x6.0x75 cm (30)
Bande de rive en aluminium
Bande de rive en aluminium anthracite
Kit d'étanchéité à base de bitume (4)
EPDM Adhésif (3)
Plancher en bois 18mm (4)
Plancher en bois 18mm imprégnation (4)
Plancher en bois 26 mm (6)
Plancher en bois 26 mm imprégnation (6)
Rangée de madriers, supplémentaire
Gouttière galvanisé à chaud 125 mm
Gouttière plastique 100 mm (anthracite)
Évacuation ronde
Mastic d'étanchéité blanc pour vitrage

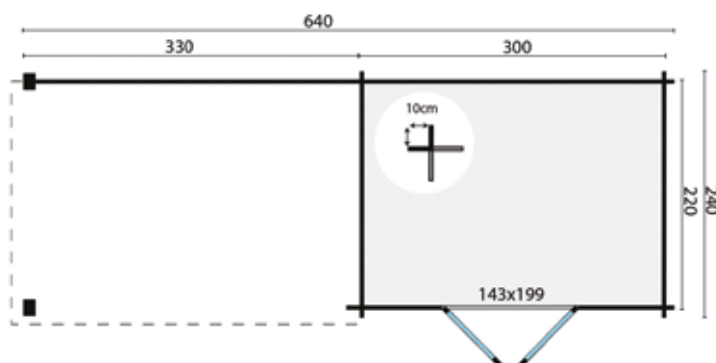

Toutes les options sont présentées à partir de la page 431
Plancher sous l'avant, voir pages 82 et 435

CHALET - MAISON DE JARDIN DIEDERICK

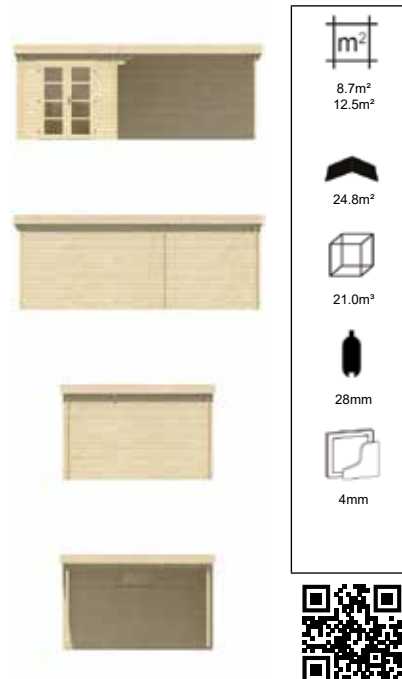

Carton bitumé optionnel (30m²)
 Toiture EASY-roofing optionnel (35m²)
 EPDM optionnel (30m²)

Spécifications:

Numéro d'article 40.0748
 Épaisseur du bois 28 mm
 Essence sapin non traité
 Dimensions 275+350x375 cm
 Dimensions des fondations 615x355 cm
 Hauteur du faîte env. 234 cm
 Fenêtres 1 (à ouvrir)
 Vitrage verre simple
 Montage en miroir possible
 La fenêtre latérale peut aussi bien se placer à gauche qu'à droite

Options :

Imprégnation verte, marron ou grise argenté
 Pulvérisation d'une couche primaire blanche, grise, anthracite ou incolore
 Liquide d'imprégnation vert, marron, gris argenté ou incolore (3)
 Carefree protect (6)
 Lasure (6)
 Kit de démarrage 1 (Clou, grille de ventilation & kit ancrage tempête)
 Poutres de fondation imprégnées standard (6)
 Poutres de fondation en bois dur standard (6)
 Poutres de fondation synthétiques standard (6)
 Poutres de construction en bois dur 4.0x20.0x300 cm (6)
 Poteaux-piquets en bois dur avec pointe 6.0x6.0x75 cm (30)
 Bande de rive en aluminium
 Bande de rive en aluminium anthracite
 Kit d'étanchéité à base de bitume (4)
 EPDM Adhésif (3)
 Plancher en bois 18mm (5)
 Plancher en bois 18mm imprégnation (5)
 Plancher en bois 26 mm (7)
 Plancher en bois 26 mm imprégnation (7)
 Rangée de madriers, supplémentaire
 Gouttière galvanisé à chaud 125 mm
 Gouttière plastique 100 mm (anthracite)
 Évacuation ronde
 Mastic d'étanchéité blanc pour vitrage

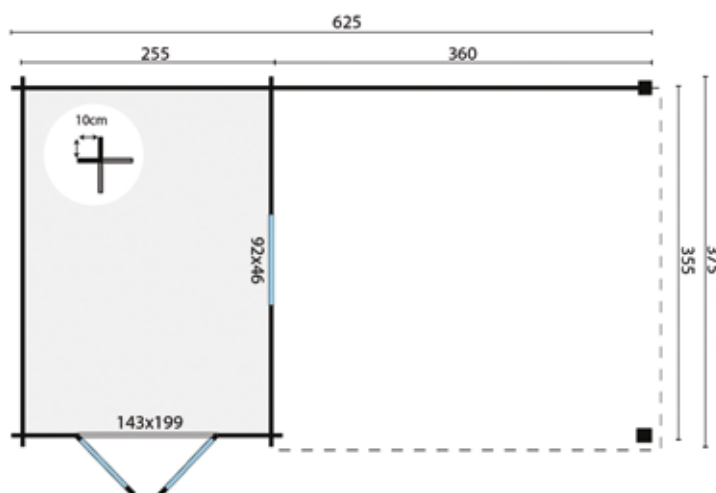

Toutes les options sont présentées à partir de la page 431
 Plancher sous l'auvent, voir pages 82 et 435

CHALET - MAISON DE JARDIN GUNNAR

10.1m²
16.0m²30.6m²23.6m³

44mm

3-6-3
mm

Toiture EASY-roofing optionnel (40m²)
EPDM optionnel (38m²)

Spécifications:

Numéro d'article 40.0751
Épaisseur du bois 44 mm
Essence sapin non traité
Dimensions 300+425x400 cm
Dimensions des fondations 715x380 cm
Hauteur du faîte env. 236 cm
Fenêtres 1 (à ouvrir)
Vitrage double vitrage
Montage en miroir possible
La fenêtre latérale peut aussi bien se placer à gauche qu'à droite

Options :

Imprégnation verte, marron ou grise argenté
Pulvérisation d'une couche primaire blanche, grise, anthracite ou incolore
Liquide d'imprégnation vert, marron, gris argenté ou incolore (3)
Carefree protect (5)
Lasure (5)
Kit de démarrage 1 (Clou, grille de ventilation & kit ancrage tempête) (2)
Poutres de fondation imprégnées robuste (6)
Poutres de fondation en bois dur robuste (6)
Poutres de fondation synthétiques robuste (6)
Poutres de construction en bois dur 4.0x20.0x300 cm (6)
Poteaux-piquets en bois dur avec pointe 6.0x6.0x75 cm (30)
Bande de rive en aluminium
Bande de rive en aluminium anthracite
EPDM Adhésif (4)
Plancher en bois 18mm (6)
Plancher en bois 18mm imprégnation (6)
Plancher en bois 26 mm (8)
Plancher en bois 26 mm imprégnation (8)
Rangée de madriers, supplémentaire
Gouttière galvanisé à chaud 125 mm
Gouttière plastique 100 mm (anthracite)
Évacuation ronde
Mastic d'étanchéité blanc pour vitrage



Toutes les options sont présentées à partir de la page 431
Plancher sous l'avant, voir pages 82 et 435

CHALET - MAISON DE JARDIN LILOU



Toiture EASY-roofing optionnel (55m²)
EPDM optionnel (52m²)

Spécifications:

Numéro d'article 40.0888
Épaisseur du bois 40 mm
Essence sapin non traité
Dimensions 398+422x275+215 cm
Dimensions des fondations 800x480 cm
Hauteur du faîte env. 228 cm
Fenêtres 1 (à ouvrir)
Vitrage double vitrage
Livré avec des baguettes indépendantes pour les portes et fenêtres
Montage en miroir possible
Les portes et les fenêtres peuvent aussi bien se placer à gauche qu'à droite

Options :

Imprégnation verte, marron ou grise argenté
Pulvérisation d'une couche primaire blanche, grise, anthracite ou incolore
Liquide d'imprégnation vert, marron, gris argenté ou incolore (4)
Carefree protect (7)
Lasure (7)
Kit de démarrage 1 (Clou, grille de ventilation & kit ancrage tempête) (2)
Poutres de fondation imprégnées standard (10)
Poutres de fondation en bois dur standard (10)
Poutres de fondation synthétiques standard (10)
Poutres de construction en bois dur 4.0x20.0x300 cm (10)
Poteaux-piquets en bois dur avec pointe 6.0x6.0x75 cm (50)
Bande de rive en aluminium
Bande de rive en aluminium anthracite
EPDM Adhésif (6)
Plancher en bois 18mm (5)
Plancher en bois 18mm imprégnation (5)
Plancher en bois 26 mm (7)
Plancher en bois 26 mm imprégnation (7)
Rangée de madriers, supplémentaire
Gouttière galvanisé à chaud 125 mm
Gouttière plastique 100 mm (anthracite)
Évacuation ronde
Évacuation ronde
Mastic d'étanchéité blanc pour vitrage

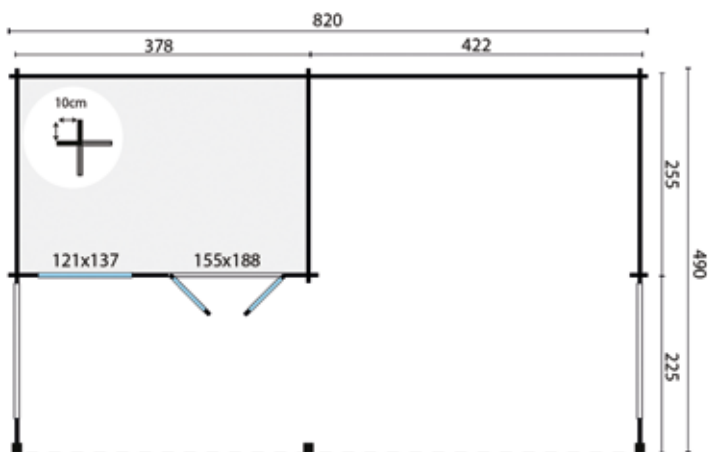

Toutes les options sont présentées à partir de la page 431
Plancher sous l'avant, voir pages 82 et 435

CHALET - MAISON DE JARDIN JOS

4.8m²7.7m²11.4m³

28mm



4mm



Carton bitumé optionnel (20m²)
 Bardeaux droits optionnel (15m²)
 Bardeaux queue de castor optionnel (15m²)

Bardeaux hexagonaux optionnel (15m²)

Spécifications:

Numéro d'article 40.0731
 Épaisseur du bois 28 mm
 Essence sapin non traité
 Dimensions 250x250 cm
 Dimensions des fondations 230x230 cm
 Hauteur du faîte env. 242 cm
 Fenêtres 2 (à ouvrir)
 Vitrage verre simple
 Livré avec des baguettes indépendantes pour les portes et fenêtres

Options :

Imprégnation verte, marron ou grise argenté
 Pulvérisation d'une couche primaire blanche, grise, anthracite ou incolore
 Liquide d'imprégnation vert, marron, gris argenté ou incolore (2)
 Carefree protect (3)
 Lasure (3)
 Kit de démarrage 1 (Clou, grille de ventilation & kit ancrage tempête)
 Poutres de fondation imprégnées standard (4)
 Poutres de fondation en bois dur standard (4)
 Poutres de fondation synthétiques standard (4)
 Poutres de construction en bois dur 4.0x20.0x300 cm (4)
 Poteaux-piquets en bois dur avec pointe 6.0x6.0x75 cm (20)
 Kit d'étanchéité à base de bitume (3)
 Chapeau avec boule
 Plancher en bois 18mm (3)
 Plancher en bois 18mm imprégnation (3)
 Plancher en bois 26 mm (3)
 Plancher en bois 26 mm imprégnation (3)
 Rangée de madriers, supplémentaire
 Gouttière galvanisé à chaud 125 mm incl impr. planche de gouttière
 Gouttière plastique 65 mm (anthracite) incl impr. planche de gouttière
 Gouttière plastique 100 mm (anthracite) incl impr. planche de gouttière
 Mastic d'étanchéité blanc pour vitrage

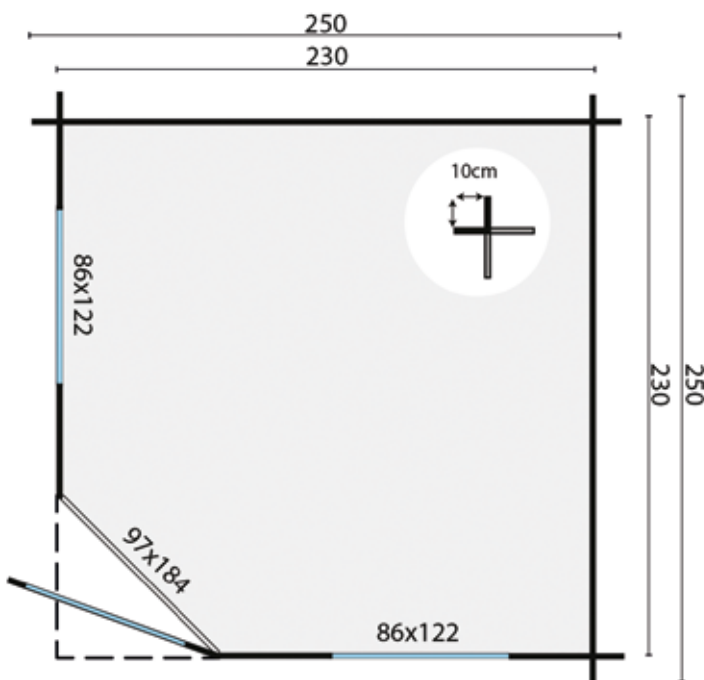

CHALET - MAISON DE JARDIN DANIEL5.8m²9.0m²14.5m²

28mm



4mm



Bardeaux droits optionnel (15m²)
 Bardeaux queue de castor optionnel (15m²)
 Bardeaux hexagonaux optionnel (15m²)

Spécifications:

Numéro d'article 40.0764
 Épaisseur du bois 28 mm
 Essence sapin non traité
 Dimensions 260x260 cm
 Dimensions des fondations 240x240 cm
 Hauteur du faîte env.298 cm
 Fenêtres 2 (à ouvrir)
 Vitrage verre simple
 Livré avec des baguettes fixes pour les portes et fenêtres

Options :

Imprégnation verte
 Imprégnation marron ou grise argenté
 Pulvérisation d'une couche primaire blanche, grise, anthracite ou incolore
 Liquide d'imprégnation vert, marron, gris argenté ou incolore (2)
 Carefree protect (4)
 Lasure (4)
 Kit de démarrage 2 (Clou, grille de ventilation & kit ancrage tempête)
 Poutres de fondation imprégnées standard (4)
 Poutres de fondation en bois dur standard (4)
 Poutres de fondation synthétiques standard (4)
 Poutres de construction en bois dur 4.0x20.0x300 cm (4)
 Poteaux-piquets en bois dur avec pointe 6.0x6.0x75 cm (20)
 Kit d'étanchéité à base de bitume (3)
 Chapeau avec boule
 Plancher en bois 18mm (3)
 Plancher en bois 18mm imprégnation (3)
 Plancher en bois 26 mm (4)
 Plancher en bois 26 mm imprégnation (4)
 Rangée de madriers, supplémentaire
 Gouttière galvanisé à chaud 125 mm incl impr. planche de gouttière
 Gouttière plastique 65 mm (anthracite) incl impr. planche de gouttière
 Gouttière plastique 100 mm (anthracite) incl impr. planche de gouttière
 Mastic d'étanchéité blanc pour vitrage

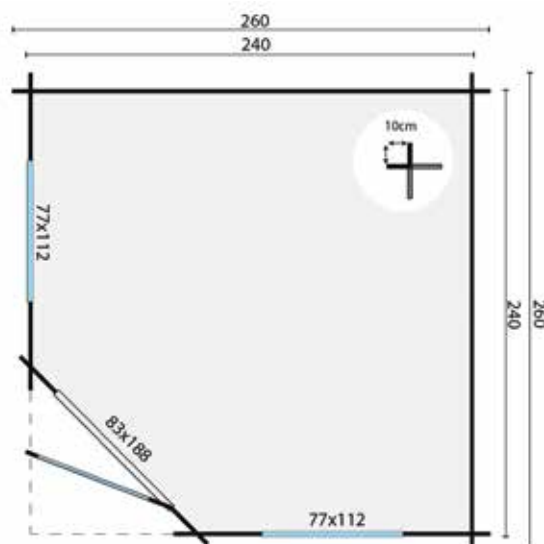

CHALET - MAISON DE JARDIN ASMUND7.0m²11.0m²17.9m²

28mm



4mm



Carton bitumé optionnel (30m²)
 Bardeaux droits optionnel (18m²)
 Bardeaux queue de castor optionnel (18m²)

Bardeaux hexagonaux optionnel (18m²)

Spécifications:

Numéro d'article 40.0723
 Épaisseur du bois 28 mm
 Essence sapin non traité
 Dimensions 300x300 cm
 Dimensions des fondations 280x280 cm
 Hauteur du faite env. 250 cm
 Fenêtres 2 (à ouvrir)
 Vitrage verre simple
 Livré avec des baguettes indépendantes pour les portes et fenêtres

Options :

Imprégnation verte, marron ou grise argenté
 Pulvérisation d'une couche primaire blanche, grise, anthracite ou incolore
 Liquide d'imprégnation vert, marron, gris argenté ou incolore (3)
 Carefree protect (5)
 Lasure (5)
 Kit de démarrage 1 (Clou, grille de ventilation & kit ancrage tempête)
 Poutres de fondation imprégnées standard (4)
 Poutres de fondation en bois dur standard (4)
 Poutres de fondation synthétiques standard (4)
 Poutres de construction en bois dur 4.0x20.0x300 cm (4)
 Poteaux-piquets en bois dur avec pointe 6.0x6.0x75 cm (20)
 Kit d'étanchéité à base de bitume (3)
 Chapeau avec boule
 Plancher en bois 18mm (4)
 Plancher en bois 18mm imprégnation (4)
 Plancher en bois 26 mm (6)
 Plancher en bois 26 mm imprégnation (6)
 Rangée de madriers, supplémentaire
 Gouttière galvanisé à chaud 125 mm incl impr. planche de gouttière
 Gouttière plastique 65 mm (anthracite) incl impr. planche de gouttière
 Gouttière plastique 100 mm (anthracite) incl impr. planche de gouttière
 Mastic d'étanchéité blanc pour vitrage

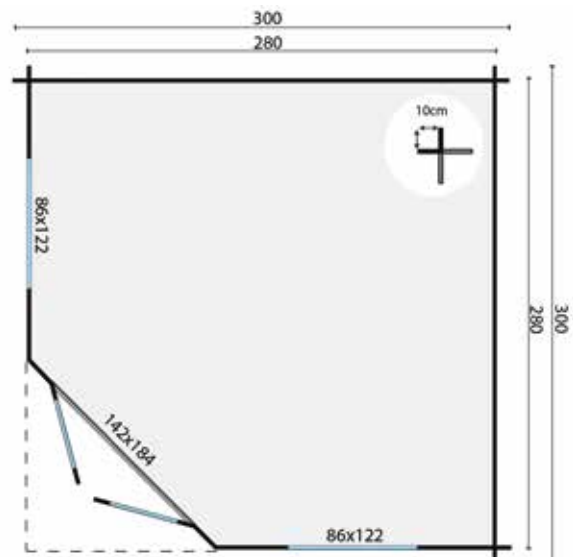

CHALET - MAISON DE JARDIN INGRID

7.8m²11.5m²19.5m³

28mm



4mm



Bardeaux droits optionnel (18m²)
 Bardeaux queue de castor optionnel (18m²)
 Bardeaux hexagonaux optionnel (18m²)

Spécifications:

Numéro d'article 40.0770
 Épaisseur du bois 28 mm
 Essence sapin non traité
 Dimensions 300x300 cm
 Dimensions des fondations 280x280 cm
 Hauteur du faite env.298 cm
 Fenêtres 2 (à ouvrir)
 Vitrage verre simple
 Livré avec des baguettes fixes pour les portes et fenêtres

Options :

Imprégnation verte, marron ou grise argenté
 Pulvérisation d'une couche primaire blanche, grise, anthracite ou incolore
 Liquide d'imprégnation vert, marron, gris argenté ou incolore (3)
 Carefree protect (5)
 Lasure (5)
 Kit de démarrage 2 (Clou, grille de ventilation & kit ancrage tempête)
 Poutres de fondation imprégnées standard (4)
 Poutres de fondation en bois dur standard (4)
 Poutres de fondation synthétiques standard (4)
 Poutres de construction en bois dur 4.0x20.0x300 cm (4)
 Poteaux-piquets en bois dur avec pointe 6.0x6.0x75 cm (20)
 Kit d'étanchéité à base de bitume (3)
 Chapeau avec boule
 Plancher en bois 18mm (4)
 Plancher en bois 18mm imprégnation (4)
 Plancher en bois 26 mm (6)
 Plancher en bois 26 mm imprégnation (6)
 Rangée de madriers, supplémentaire
 Gouttière galvanisé à chaud 125 mm incl impr. planche de gouttière
 Gouttière plastique 65 mm (anthracite) incl impr. planche de gouttière
 Gouttière plastique 100 mm (anthracite) incl impr. planche de gouttière
 Mastic d'étanchéité blanc pour vitrage

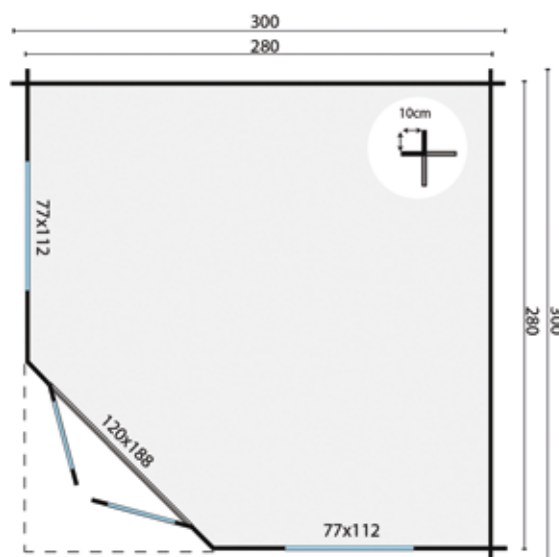

CHALET - MAISON DE JARDIN RIINA

7.1m²10.2m²18.9m²

58mm

3-6-3
mm

Bardeaux droits optionnel (18m²)
 Bardeaux queue de castor optionnel (18m²)
 Bardeaux hexagonaux optionnel (18m²)

Spécifications:

Numéro d'article 40.7288
 Épaisseur du bois 58 mm
 Essence sapin non traité
 Dimensions 306x306 cm
 Dimensions des fondations 286x286 cm
 Hauteur du faîte env. 254 cm
 Fenêtres 2 (à ouvrir)
 Vitrage double vitrage
 Livré avec des baguettes indépendantes pour les portes et fenêtres

Nouveau**Options :**

Imprégnation verte, marron ou grise argenté
 Pulvérisation d'une couche primaire blanche, grise, anthracite ou incolore
 Liquide d'imprégnation vert, marron, gris argenté ou incolore (3)
 Carefree protect (5)
 Lasure (5)
 Kit de démarrage 2 (Clou, grille de ventilation & kit ancrage tempête)
 Poutres de fondation imprégnées robuste (4)
 Poutres de fondation en bois dur robuste (4)
 Poutres de fondation synthétiques robuste (4)
 Poutres de construction en bois dur 4.0x20.0x300 cm (4)
 Poteaux-piquets en bois dur avec pointe 6.0x6.0x75 cm (20)
 Kit d'étanchéité à base de bitume (4)
 Chapeau avec boule
 Plancher en bois 18mm (4)
 Plancher en bois 18mm imprégnation (4)
 Plancher en bois 26 mm (6)
 Plancher en bois 26 mm imprégnation (6)
 Rangée de madriers, supplémentaire
 Gouttière galvanisé à chaud 125 mm incl impr. planche de gouttière
 Gouttière plastique 65 mm (anthracite) incl impr. planche de gouttière
 Gouttière plastique 100 mm (anthracite) incl impr. planche de gouttière
 Mastic d'étanchéité blanc pour vitrage

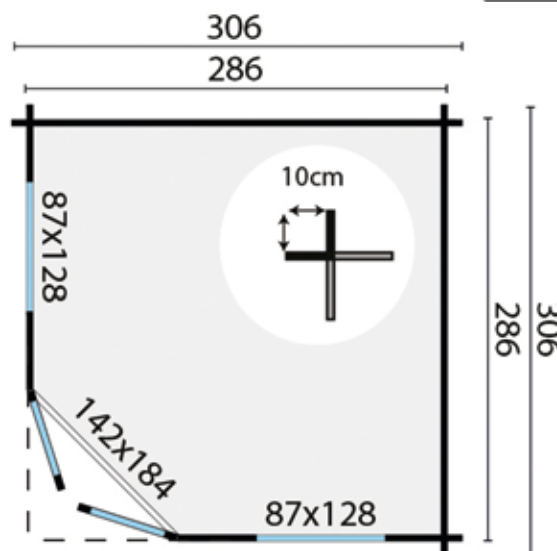

CHALET - MAISON DE JARDIN EMMA7.0m²11.0m²17.9m³

40mm

3-6-3
mm

Bardeaux droits optionnel (18m²)
 Bardeaux queue de castor optionnel (18m²)
 Bardeaux hexagonaux optionnel (18m²)

Spécifications:

Numéro d'article 40.7214
 Épaisseur du bois 40 mm
 Essence sapin non traité
 Dimensions 302x302 cm
 Dimensions des fondations 282x282 cm
 Hauteur du faîte env. 250 cm
 Fenêtres 2 (à ouvrir)
 Vitrage double vitrage
 Livré avec des baguettes indépendantes pour les portes et fenêtres

Options :

Imprégnation verte, marron ou grise argenté
 Pulvérisation d'une couche primaire blanche, grise, anthracite ou incolore
 Liquide d'imprégnation vert, marron, gris argenté ou incolore (3)
 Carefree protect (5)
 Lasure (5)
 Kit de démarrage 2 (Clou, grille de ventilation & kit ancrage tempête)
 Poutres de fondation imprégnées standard (4)
 Poutres de fondation en bois dur standard (4)
 Poutres de fondation synthétiques standard (4)
 Poutres de construction en bois dur 4.0x20.0x300 cm (4)
 Poteaux-piquets en bois dur avec pointe 6.0x6.0x75 cm (20)
 Kit d'étanchéité à base de bitume (3)
 Chapeau avec boule
 Plancher en bois 18mm (4)
 Plancher en bois 18mm imprégnation (4)
 Plancher en bois 26 mm (6)
 Plancher en bois 26 mm imprégnation (6)
 Rangée de madriers, supplémentaire
 Gouttière galvanisé à chaud 125 mm incl impr. planche de gouttière
 Gouttière plastique 65 mm (anthracite) incl impr. planche de gouttière
 Gouttière plastique 100 mm (anthracite) incl impr. planche de gouttière
 Mastic d'étanchéité blanc pour vitrage

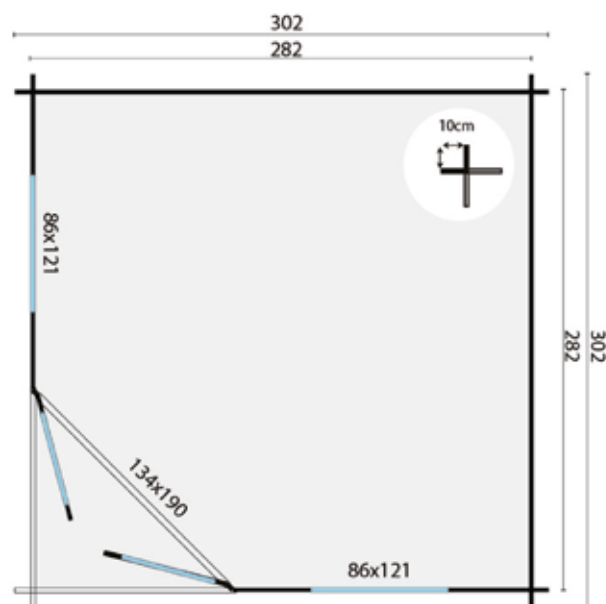

CHALET - MAISON DE JARDIN DAGMAR

10.8m²15.6m²27.0m³

28mm



4mm



Bardeaux droits optionnel (24m²)
 Bardeaux queue de castor optionnel (24m²)
 Bardeaux hexagonaux optionnel (24m²)

Spécifications:

Numéro d'article 40.0801
 Épaisseur du bois 28 mm
 Essence sapin non traité
 Dimensions 350x350 cm
 Dimensions des fondations 330x330 cm
 Hauteur du faite env.298 cm
 Fenêtres 2 (à ouvrir)
 Vitrage verre simple
 Livré avec des baguettes fixes pour les portes et fenêtres

Options :

Imprégnation verte, marron ou grise argenté
 Pulvérisation d'une couche primaire blanche, grise, anthracite ou incolore
 Liquide d'imprégnation vert, marron, gris argenté ou incolore (3)
 Carefree protect (5)
 Lasure (5)
 Kit de démarrage 2 (Clou, grille de ventilation & kit ancrage tempête)
 Poutres de fondation imprégnées standard (5)
 Poutres de fondation en bois dur standard (5)
 Poutres de fondation synthétiques standard (5)
 Poutres de construction en bois dur 4.0x20.0x300 cm (5)
 Poteaux-piquets en bois dur avec pointe 6.0x6.0x75 cm (25)
 Kit d'étanchéité à base de bitume (3)
 Chapeau avec boule
 Plancher en bois 18mm (5)
 Plancher en bois 18mm imprégnation (5)
 Plancher en bois 26 mm (7)
 Plancher en bois 26 mm imprégnation (7)
 Rangée de madriers, supplémentaire
 Gouttière galvanisé à chaud 125 mm incl impr. planche de gouttière
 Gouttière plastique 65 mm (anthracite) incl impr. planche de gouttière
 Gouttière plastique 100 mm (anthracite) incl impr. planche de gouttière
 Mastic d'étanchéité blanc pour vitrage

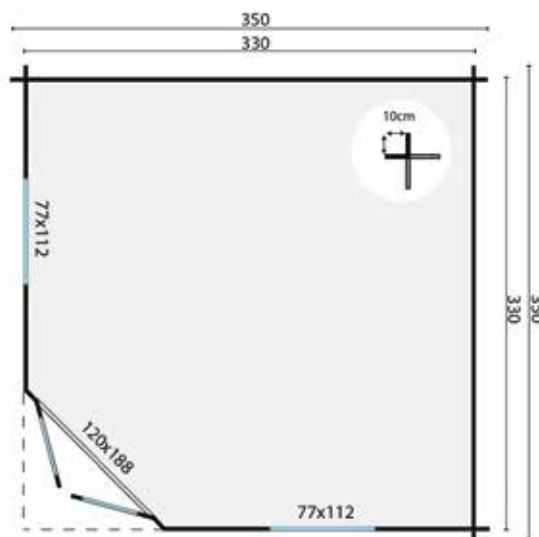

CHALET - MAISON DE JARDIN NILSSON

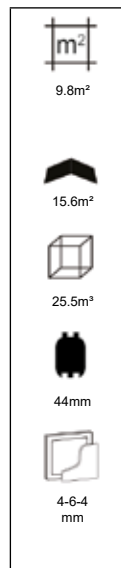

Bardeaux droits optionnel (27m²)
 Bardeaux queue de castor optionnel (27m²)
 Bardeaux hexagonaux optionnel (27m²)

Spécifications:

Numéro d'article 40.0773
 Épaisseur du bois 44 mm
 Essence sapin non traité
 Dimensions 350x350 cm
 Dimensions des fondations 330x330 cm
 Hauteur du faite env. 298 cm
 Fenêtres 2 (à ouvrir)
 Vitrage double vitrage
 Livré avec des baguettes indépendantes pour les portes et fenêtres

Options :

Imprégnation verte, marron ou grise argenté
 Pulvérisation d'une couche primaire blanche, grise, anthracite ou incolore
 Liquide d'imprégnation vert, marron, gris argenté ou incolore (3)
 Carefree protect (5)
 Lasure (5)
 Kit de démarrage 2 (Clou, grille de ventilation & kit ancrage tempête)
 Poutres de fondation imprégnées robuste (5)
 Poutres de fondation en bois dur robuste (5)
 Poutres de fondation synthétiques robuste (5)
 Poutres de construction en bois dur 4.0x20.0x300 cm (5)
 Poteaux-piquets en bois dur avec pointe 6.0x6.0x75 cm (25)
 Kit d'étanchéité à base de bitume (3)
 Chapeau avec boule
 Plancher en bois 18mm (5)
 Plancher en bois 18mm imprégnation (5)
 Plancher en bois 26 mm (7)
 Plancher en bois 26 mm imprégnation (7)
 Rangée de madriers, supplémentaire
 Gouttière galvanisé à chaud 125 mm incl impr. planche de gouttière
 Gouttière plastique 100 mm (anthracite) incl impr. planche de gouttière
 Mastic d'étanchéité blanc pour vitrage

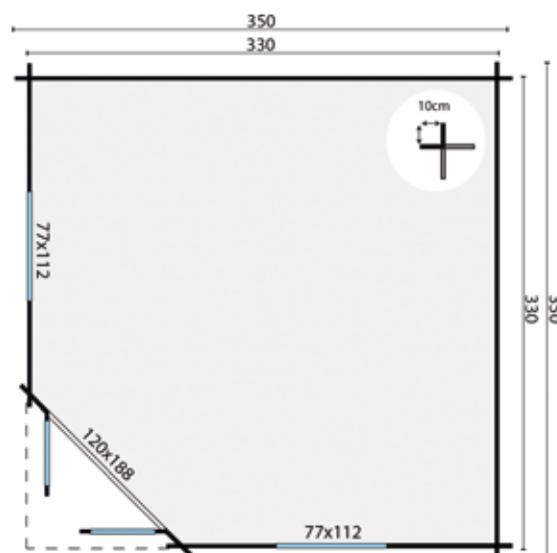

CHALET - MAISON DE JARDIN LOTTE

13.2m²21.0m²33.0m²

44mm



4-6-4 mm



Bardeaux droits optionnel (27m²)
 Bardeaux queue de castor optionnel (27m²)
 Bardeaux hexagonaux optionnel (27m²)

Spécifications:

Numéro d'article 40.0780
 Épaisseur du bois 44 mm
 Essence sapin non traité
 Dimensions 400x400 cm
 Dimensions des fondations 380x380 cm
 Hauteur du faite env.302 cm
 Fenêtres 2 (à ouvrir)
 Vitrage double vitrage
 Livré avec des baguettes indépendantes pour les portes et fenêtres

Options :

Imprégnation verte, marron ou grise argenté
 Pulvérisation d'une couche primaire blanche, grise, anthracite ou incolore
 Liquide d'imprégnation vert, marron, gris argenté ou incolore (3)
 Carefree protect (5)
 Lasure (5)
 Kit de démarrage 2 (Clou, grille de ventilation & kit ancrage tempête)
 Poutres de fondation imprégnées robuste (6)
 Poutres de fondation en bois dur robuste (6)
 Poutres de fondation synthétiques robuste (6)
 Poutres de construction en bois dur 4.0x20.0x300 cm (6)
 Poteaux-piquets en bois dur avec pointe 6.0x6.0x75 cm (30)
 Kit d'étanchéité à base de bitume (4)
 Chapeau avec boule
 Plancher en bois 18mm (7)
 Plancher en bois 18mm imprégnation (7)
 Plancher en bois 26 mm (9)
 Plancher en bois 26 mm imprégnation (9)
 Rangée de madriers, supplémentaire
 Gouttière galvanisé à chaud 125 mm incl impr. planche de gouttière
 Gouttière plastique 100 mm (anthracite) incl impr. planche de gouttière
 Mastic d'étanchéité blanc pour vitrage

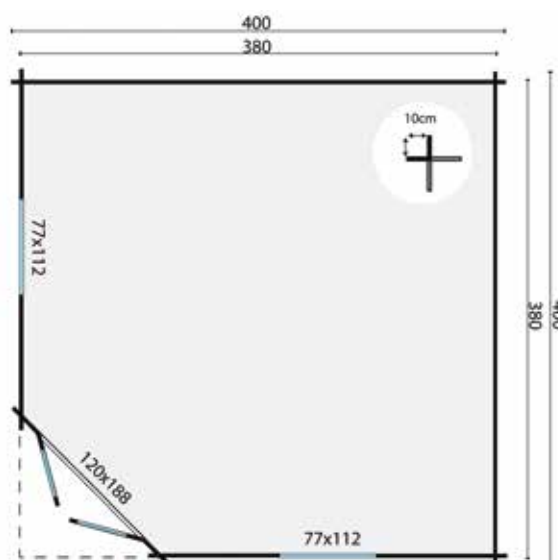

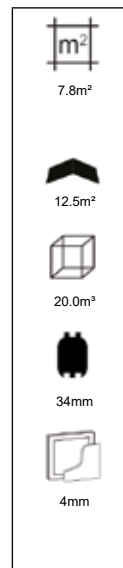
CHALET - MAISON DE JARDIN NORA

Bardeaux droits optionnel (21m²)
 Bardeaux queue de castor optionnel (21m²)
 Bardeaux hexagonaux optionnel (21m²)

Spécifications:

Numéro d'article 40.0736
 Épaisseur du bois 34 mm
 Essence sapin non traité
 Dimensions 354x316 cm
 Hauteur du faîte env. 298 cm
 Fenêtres 2 (à ouvrir)
 Vitrage verre simple
 Livré avec des baguettes indépendantes pour les portes et fenêtres
 Les fenêtres peuvent être placées dans toutes les parois

Options :

Imprégnation verte, marron ou grise argenté
 Pulvérisation d'une couche primaire blanche, grise, anthracite ou incolore
 Liquide d'imprégnation vert, marron, gris argenté ou incolore (2)
 Carefree protect (4)
 Lasure (4)
 Kit de démarrage 2 (Clou, grille de ventilation & kit ancrage tempête)
 Poutres de fondation imprégnées standard (5)
 Poutres de fondation en bois dur standard (5)
 Poutres de fondation synthétiques standard (5)
 Poutres de construction en bois dur 4.0x20.0x300 cm (5)
 Poteaux-piquets en bois dur avec pointe 6.0x6.0x75 cm (25)
 Kit d'étanchéité à base de bitume (4)
 Chapeau avec boule
 Plancher en bois 18mm (5)
 Plancher en bois 18mm imprégnation (5)
 Plancher en bois 26 mm (6)
 Plancher en bois 26 mm imprégnation (6)
 Rangée de madriers, supplémentaire
 Mastic d'étanchéité blanc pour vitrage

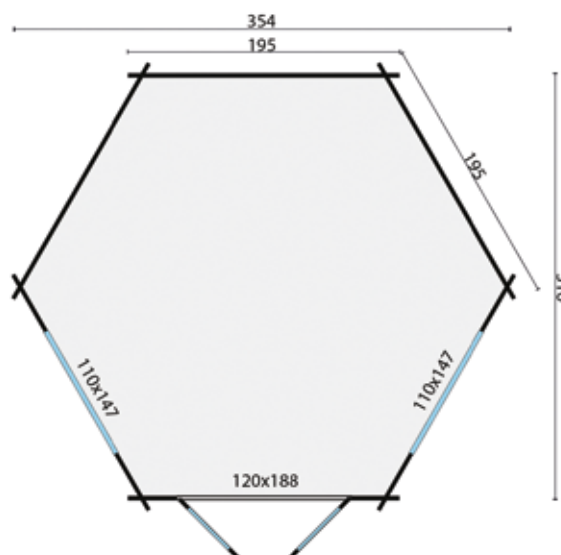

CHALET - MAISON DE JARDIN LYNN13.4m²19.7m²36.0m³

44mm



4-6-4mm



Bardeaux droits optionnel (30m²)
 Bardeaux queue de castor optionnel (30m²)
 Bardeaux hexagonaux optionnel (30m²)

Spécifications:

Numéro d'article 40.0761
 Épaisseur du bois 44 mm
 Essence sapin non traité
 Dimensions Ø 418 cm
 Hauteur du faite env. 306 cm
 Fenêtres 4 (à ouvrir)
 Vitrage double vitrage
 Livré avec des baguettes indépendantes pour les portes et fenêtres
 Les fenêtres peuvent être placées dans toutes les parois

Options :

Imprégnation verte, marron ou grise argenté
 Pulvérisation d'une couche primaire blanche, grise, anthracite ou incolore
 Liquide d'imprégnation vert, marron, gris argenté ou incolore (3)
 Carefree protect (5)
 Lasure (5)
 Kit de démarrage 2 (Clou, grille de ventilation & kit ancrage tempête)
 Poutres de fondation imprégnées robuste (6)
 Poutres de fondation en bois dur robuste (6)
 Poutres de fondation synthétiques robuste (6)
 Poutres de construction en bois dur 4.0x20.0x300 cm (6)
 Poteaux-piquets en bois dur avec pointe 6.0x6.0x75 cm (30)
 Kit d'étanchéité à base de bitume (4)
 Chapeau avec boule
 Plancher en bois 18mm (7)
 Plancher en bois 18mm imprégnation (7)
 Plancher en bois 26 mm (10)
 Plancher en bois 26 mm imprégnation (10)
 Mastic d'étanchéité blanc pour vitrage

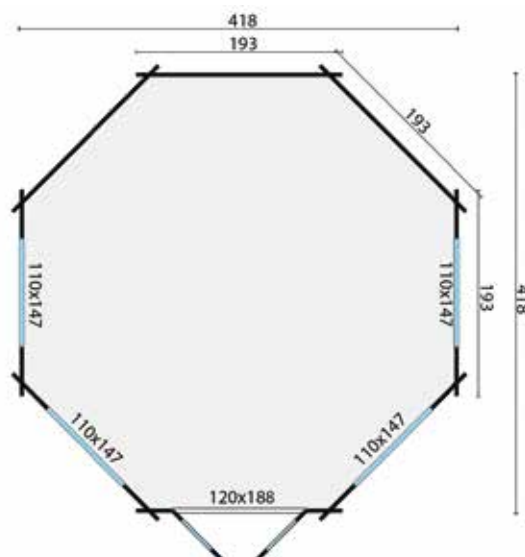

CHALET - MAISON DE JARDIN SIGRID

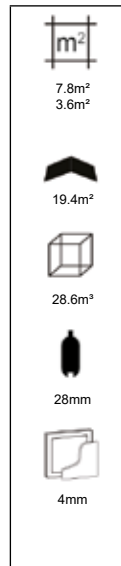

Bardeaux droits optionnel (27m²)
 Bardeaux queue de castor optionnel (27m²)
 Bardeaux hexagonaux optionnel (27m²)

Spécifications:

Numéro d'article 40.0772
 Épaisseur du bois 28 mm
 Essence sapin non traité
 Dimensions 300+140x300 cm
 Dimensions des fondations 420x280 cm
 Hauteur du faîte env. 298 cm
 Fenêtres 2 (à ouvrir)
 Vitrage verre simple
 Livré avec des baguettes indépendantes pour les portes et fenêtres
 Montage en miroir possible

Options :

Imprégnation verte, marron ou grise argenté
 Pulvérisation d'une couche primaire blanche, grise, anthracite ou incolore
 Liquide d'imprégnation vert, marron, gris argenté ou incolore (3)
 Carefree protect (5)
 Lasure (5)
 Kit de démarrage 2 (Clou, grille de ventilation & kit ancrage tempête)
 Poutres de fondation imprégnées standard (6)
 Poutres de fondation en bois dur standard (6)
 Poutres de fondation synthétiques standard (6)
 Poutres de construction en bois dur 4.0x20.0x300 cm (6)
 Poteaux-piquets en bois dur avec pointe 6.0x6.0x75 cm (30)
 Kit d'étanchéité à base de bitume (4)
 Chapeau avec boule
 Plancher en bois 18mm (6)
 Plancher en bois 18mm imprégnation (6)
 Plancher en bois 26 mm (8)
 Plancher en bois 26 mm imprégnation (8)
 Rangée de madriers, supplémentaire
 Gouttière galvanisé à chaud 125 mm incl impr. planche de gouttière
 Gouttière plastique 100 mm (anthracite) incl impr. planche de gouttière
 Mastic d'étanchéité blanc pour vitrage

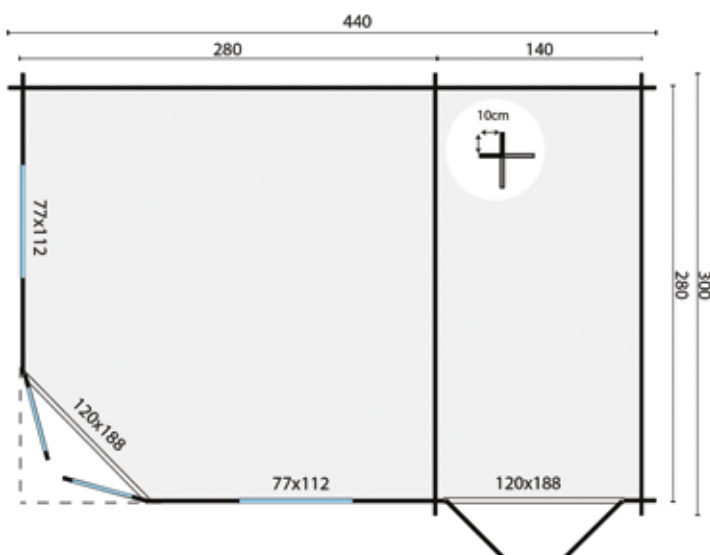

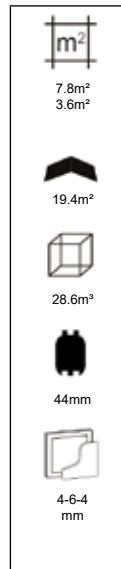
CHALET - MAISON DE JARDIN AGNES

Bardeaux droits optionnel (27m²)
 Bardeaux queue de castor optionnel (27m²)
 Bardeaux hexagonaux optionnel (27m²)

Spécifications:

Numéro d'article 40.0781
 Épaisseur du bois 44 mm
 Essence sapin non traité
 Dimensions 300+140x300 cm
 Dimensions des fondations 420x280 cm
 Hauteur du faîte env. 298 cm
 Fenêtres 2 (à ouvrir)
 Vitrage double vitrage
 Livré avec des baguettes fixes pour les portes et fenêtres
 Montage en miroir possible

Options :

Imprégnation verte, marron ou grise argenté
 Pulvérisation d'une couche primaire blanche, grise, anthracite ou incolore
 Liquide d'imprégnation vert, marron, gris argenté ou incolore (3)
 Carefree protect (5)
 Lasure (5)
 Kit de démarrage 2 (Clou, grille de ventilation & kit ancrage tempête)
 Poutres de fondation imprégnées robuste (6)
 Poutres de fondation en bois dur robuste (6)
 Poutres de fondation synthétiques robuste (6)
 Poutres de construction en bois dur 4.0x20.0x300 cm (6)
 Poteaux-piquets en bois dur avec pointe 6.0x6.0x75 cm (30)
 Kit d'étanchéité à base de bitume (4)
 Chapeau avec boule
 Plancher en bois 18mm (6)
 Plancher en bois 18mm imprégnation (6)
 Plancher en bois 26 mm (8)
 Plancher en bois 26 mm imprégnation (8)
 Rangée de madriers, supplémentaire
 Gouttière galvanisé à chaud 125 mm incl impr. planche de gouttière
 Gouttière plastique 100 mm (anthracite) incl impr. planche de gouttière
 Mastic d'étanchéité blanc pour vitrage

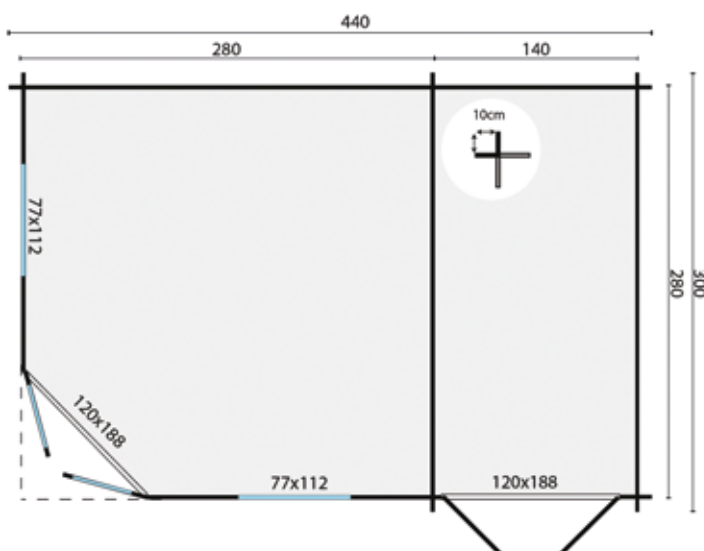

CHALET - MAISON DE JARDIN HELGE

10.9m²
4.6m²19.3m²34.1m³

44mm

3-6-3
mm

Carton bitumé optionnel (26.5m²)
Toiture EASY-roofing optionnel (30m²)
EPDM optionnel (23m²)

Spécifications:

Numéro d'article 40.0795
Épaisseur du bois 44 mm
Essence sapin non traité
Dimensions 350+150x350 cm
Dimensions des fondations 480x330 cm
Hauteur du faîte env. 222 cm
Fenêtres 2 (à ouvrir)
Vitrage double vitrage
Livré avec des baguettes indépendantes pour les portes et fenêtres
Montage en miroir possible

Options :

Imprégnation verte, marron ou grise argenté
Pulvérisation d'une couche primaire blanche, grise, anthracite ou incolore
Liquide d'imprégnation vert, marron, gris argenté ou incolore (3)
Carefree protect (6)
Lasure (6)
Kit de démarrage 1 (Clou, grille de ventilation & kit ancrage tempête)
Poutres de fondation imprégnées robuste (7)
Poutres de fondation en bois dur robuste (7)
Poutres de fondation synthétiques robuste (7)
Poutres de construction en bois dur 4.0x20.0x300 cm (7)
Poteaux-piquets en bois dur avec pointe 6.0x6.0x75 cm (35)
Bande de rive en aluminium
Bande de rive en aluminium anthracite
Kit d'étanchéité à base de bitume (4)
EPDM Adhésif (3)
Plancher en bois 18mm (8)
Plancher en bois 18mm imprégnation (8)
Plancher en bois 26 mm (11)
Plancher en bois 26 mm imprégnation (11)
Rangée de madriers, supplémentaire
Gouttière galvanisé à chaud 125 mm
Gouttière plastique 100 mm (anthracite)
Évacuation ronde
Mastic d'étanchéité blanc pour vitrage

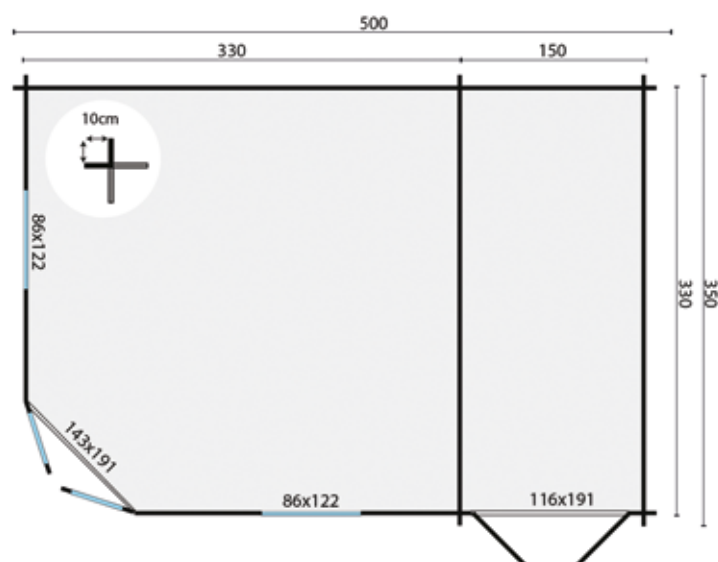

CHALET - MAISON DE JARDIN STIG



Carton bitumé optionnel (26.5m²)
 Toiture EASY-roofing optionnel (25m²)
 EPDM optionnel (22m²)

Spécifications:

Numéro d'article 40.0887
 Épaisseur du bois 28 mm
 Essence sapin non traité
 Dimensions 250+250x300 cm
 Dimensions des fondations 480x280 cm
 Hauteur du faîte env. 224 cm
 Fenêtres 2 (à ouvrir)
 Vitrage verre simple
 Livré avec des baguettes fixes pour les portes et fenêtres
 Montage en miroir possible

Options :

Imprégnation verte, marron ou grise argenté
 Pulvérisation d'une couche primaire blanche, grise, anthracite ou incolore
 Liquide d'imprégnation vert, marron, gris argenté ou incolore (2)
 Carefree protect (4)
 Lasure (4)
 Kit de démarrage 1 (Clou, grille de ventilation & kit ancrage tempête)
 Poutres de fondation imprégnées standard (5)
 Poutres de fondation en bois dur standard (5)
 Poutres de fondation synthétiques standard (5)
 Poutres de construction en bois dur 4.0x20.0x300 cm (5)
 Poteaux-piquets en bois dur avec pointe 6.0x6.0x75 cm (25)
 Bande de rive en aluminium
 Bande de rive en aluminium anthracite
 Kit d'étanchéité à base de bitume (4)
 EPDM Adhésif (3)
 Plancher en bois 18mm (4)
 Plancher en bois 18mm imprégnation (4)
 Plancher en bois 26 mm (5)
 Plancher en bois 26 mm imprégnation (5)
 Rangée de madriers, supplémentaire
 Gouttière galvanisé à chaud 125 mm
 Gouttière plastique 100 mm (anthracite)
 Évacuation ronde
 Mastic d'étanchéité blanc pour vitrage

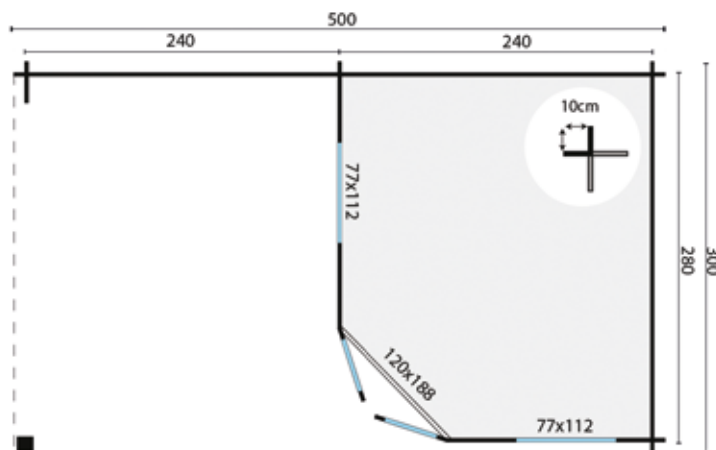

Toutes les options sont présentées à partir de la page 431
 Plancher sous l'auvent, voir pages 82 et 435

CHALET - MAISON DE JARDIN KENNET



Bardeaux droits optionnel (27m²)
 Bardeaux queue de castor optionnel (27m²)
 Bardeaux hexagonaux optionnel (27m²)

Spécifications:

Numéro d'article 40.0882
 Épaisseur du bois 28 mm
 Essence sapin non traité
 Dimensions 250+250x300 cm
 Dimensions des fondations 480x280 cm
 Hauteur du faîte env. 271 cm
 Fenêtres 2 (à ouvrir)
 Vitrage verre simple
 Livré avec des baguettes fixes pour les portes et fenêtres
 Montage en miroir possible

Options :

Imprégnation verte, marron ou grise argenté
 Pulvérisation d'une couche primaire blanche, grise, anthracite ou incolore
 Liquide d'imprégnation vert, marron, gris argenté ou incolore (3)
 Carefree protect (5)
 Lasure (5)
 Kit de démarrage 2 (Clou, grille de ventilation & kit ancrage tempête)
 Poutres de fondation imprégnées standard (5)
 Poutres de fondation en bois dur standard (5)
 Poutres de fondation synthétiques standard (5)
 Poutres de construction en bois dur 4.0x20.0x300 cm (5)
 Poteaux-piquets en bois dur avec pointe 6.0x6.0x75 cm (25)
 Kit d'étanchéité à base de bitume (4)
 Chapeau avec boule
 Fenêtre de toit (uniquement our toit bitumé et bardeaux)
 Plancher en bois 18mm (4)
 Plancher en bois 18mm imprégnation (4)
 Plancher en bois 26 mm (5)
 Plancher en bois 26 mm imprégnation (5)
 Rangée de madriers, supplémentaire
 Gouttière galvanisé à chaud 125 mm incl impr. planche de gouttière
 Gouttière plastique 100 mm (anthracite) incl impr. planche de gouttière
 Mastic d'étanchéité blanc pour vitrage



Toutes les options sont présentées à partir de la page 431
 Plancher sous l'auvent, voir pages 82 et 435

CHALET - MAISON DE JARDIN CHRISTOFFER



Bardeaux droits optionnel (33m²)
 Bardeaux queue de castor optionnel (33m²)
 Bardeaux hexagonaux optionnel (33m²)

Spécifications:

Numéro d'article 40.0883
 Épaisseur du bois 28 mm
 Essence sapin non traité
 Dimensions 300+275x350 cm
 Dimensions des fondations 555x330 cm
 Hauteur du faîte env. 305 cm
 Fenêtres 2 (à ouvrir)
 Vitrage verre simple
 Livré avec des baguettes fixes pour les portes et fenêtres
 Montage en miroir possible

Options :

Imprégnation verte, marron ou grise argenté
 Pulvérisation d'une couche primaire blanche, grise, anthracite ou incolore
 Liquide d'imprégnation vert, marron, gris argenté ou incolore (3)
 Carefree protect (6)
 Lasure (6)
 Kit de démarrage 2 (Clou, grille de ventilation & kit ancrage tempête)
 Poutres de fondation imprégnées standard (6)
 Poutres de fondation en bois dur standard (6)
 Poutres de fondation synthétiques standard (6)
 Poutres de construction en bois dur 4.0x20.0x300 cm (6)
 Poteaux-piquets en bois dur avec pointe 6.0x6.0x75 cm (30)
 Kit d'étanchéité à base de bitume (4)
 Chapeau avec boule
 Fenêtre de toit (uniquement our toit bitumé et bardeaux)
 Plancher en bois 18mm (5)
 Plancher en bois 18mm imprégnation (5)
 Plancher en bois 26 mm (7)
 Plancher en bois 26 mm imprégnation (7)
 Rangée de madriers, supplémentaire
 Gouttière galvanisé à chaud 125 mm incl impr. planche de gouttière
 Gouttière plastique 100 mm (anthracite) incl impr. planche de gouttière
 Mastic d'étanchéité blanc pour vitrage

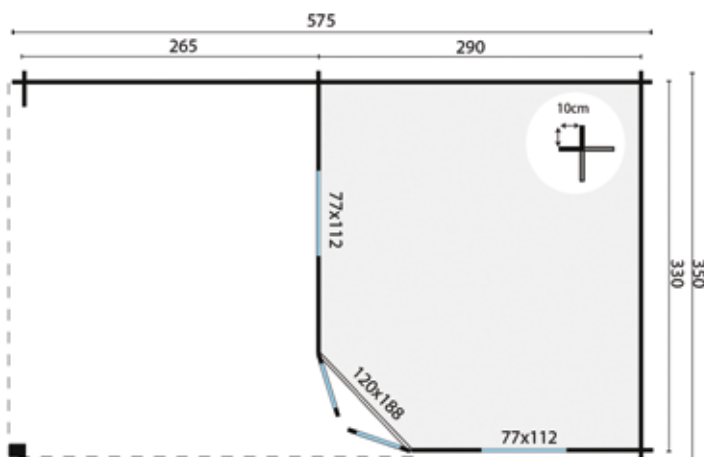

CHALET - MAISON DE JARDIN NIKLAS

Bardeaux droits optionnel (27m²)
 Bardeaux queue de castor optionnel (27m²)
 Bardeaux hexagonaux optionnel (27m²)

Spécifications:

Numéro d'article 40.0725
 Épaisseur du bois 28 mm
 Essence sapin non traité
 Dimensions 250+325x250 cm
 Dimensions des fondations 555x230 cm
 Hauteur du faîte env. 259 cm
 Fenêtres 2 (à ouvrir)
 Vitrage verre simple
 Livré avec des baguettes fixes pour les portes et fenêtres
 Montage en miroir possible

Options :

Imprégnation verte, marron ou grise argenté
 Pulvérisation d'une couche primaire blanche, grise, anthracite ou incolore
 Liquide d'imprégnation vert, marron, gris argenté ou incolore (3)
 Carefree protect (5)
 Lasure (5)
 Kit de démarrage 2 (Clou, grille de ventilation & kit ancrage tempête)
 Poutres de fondation imprégnées standard (5)
 Poutres de fondation en bois dur standard (5)
 Poutres de fondation synthétiques standard (5)
 Poutres de construction en bois dur 4.0x20.0x300 cm (5)
 Poteaux-piquets en bois dur avec pointe 6.0x6.0x75 cm (25)
 Kit d'étanchéité à base de bitume (4)
 Chapeau avec boule
 Fenêtre de toit (uniquement our toit bitumé et bardeaux)
 Plancher en bois 18mm (4)
 Plancher en bois 18mm imprégnation (4)
 Plancher en bois 26 mm (5)
 Plancher en bois 26 mm imprégnation (5)
 Rangée de madriers, supplémentaire
 Gouttière galvanisé à chaud 125 mm incl impr. planche de gouttière
 Gouttière plastique 100 mm (anthracite) incl impr. planche de gouttière
 Mastic d'étanchéité blanc pour vitrage

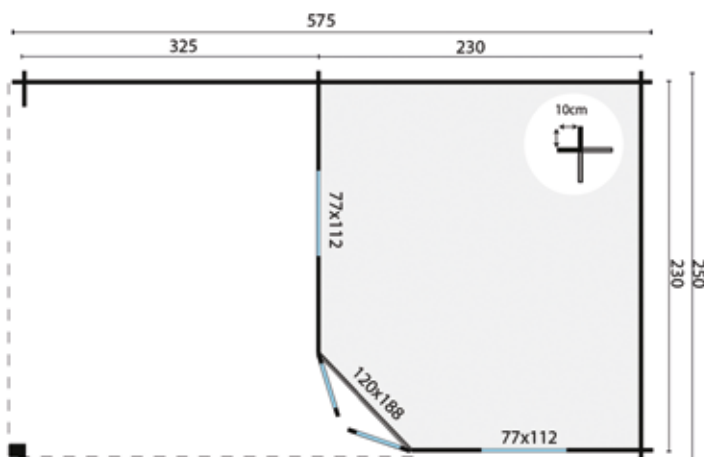

CHALET - MAISON DE JARDIN MARKKU



Bardeaux droits optionnel (30m²)
 Bardeaux queue de castor optionnel (30m²)
 Bardeaux hexagonaux optionnel (30m²)

Spécifications:

Numéro d'article 40.0724
 Épaisseur du bois 28 mm
 Essence sapin non traité
 Dimensions 300+275x300 cm
 Dimensions des fondations 555x280 cm
 Hauteur du faîte env. 271 cm
 Fenêtres 2 (à ouvrir)
 Vitrage verre simple
 Livré avec des baguettes fixes pour les portes et fenêtres
 Montage en miroir possible

Options :

Imprégnation verte, marron ou grise argenté
 Pulvérisation d'une couche primaire blanche, grise, anthracite ou incolore
 Liquide d'imprégnation vert, marron, gris argenté ou incolore (3)
 Carefree protect (5)
 Lasure (5)
 Kit de démarrage 2 (Clou, grille de ventilation & kit ancrage tempête)
 Poutres de fondation imprégnées standard (5)
 Poutres de fondation en bois dur standard (5)
 Poutres de fondation synthétiques standard (5)
 Poutres de construction en bois dur 4.0x20.0x300 cm (5)
 Poteaux-piquets en bois dur avec pointe 6.0x6.0x75 cm (25)
 Kit d'étanchéité à base de bitume (4)
 Chapeau avec boule
 Fenêtre de toit (uniquement our toit bitumé et bardeaux)
 Plancher en bois 18mm (4)
 Plancher en bois 18mm imprégnation (4)
 Plancher en bois 26 mm (5)
 Plancher en bois 26 mm imprégnation (5)
 Rangée de madriers, supplémentaire
 Gouttière galvanisé à chaud 125 mm incl impr. planche de gouttière
 Gouttière plastique 100 mm (anthracite) incl impr. planche de gouttière
 Mastic d'étanchéité blanc pour vitrage

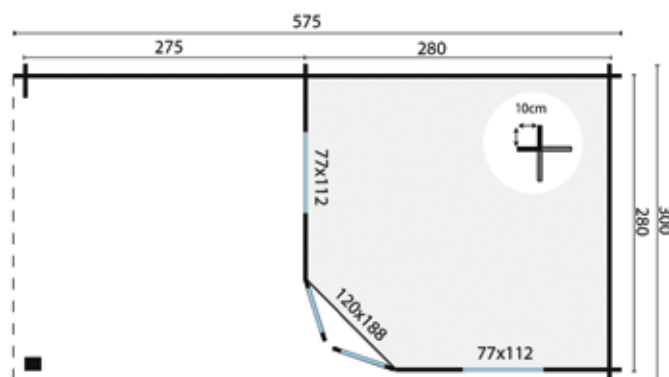

Toutes les options sont présentées à partir de la page 431
 Plancher sous l'auvent, voir pages 82 et 435

CHALET - MAISON DE JARDIN OLSON

6.7m²
3.7m²31.0m²30.4m³

44mm

3-6-3
mm

Bardeaux droits optionnel (39m²)
Bardeaux queue de castor optionnel (39m²)
Bardeaux hexagonaux optionnel (39m²)

Spécifications:

Numéro d'article 40.0726
Épaisseur du bois 44 mm
Essence sapin non traité
Dimensions 300+140+265x300 cm
Dimensions des fondations 685x280 cm
Hauteur du faîte env. 292 cm
Fenêtres 2 (à ouvrir)
Vitrage double vitrage
Livré avec des baguettes indépendantes pour les portes et fenêtres
Montage en miroir possible

Options :

Imprégnation verte, marron ou grise argenté
Pulvérisation d'une couche primaire blanche, grise, anthracite ou incolore
Liquide d'imprégnation vert, marron, gris argenté ou incolore (4)
Carefree protect (7)
Lasure (7)
Kit de démarrage 2 (Clou, grille de ventilation & kit ancrage tempête)
Poutres de fondation imprégnées robuste (7)
Poutres de fondation en bois dur robuste (7)
Poutres de fondation synthétiques robuste (7)
Poutres de construction en bois dur 4.0x20.0x300 cm (7)
Poteaux-piquets en bois dur avec pointe 6.0x6.0x75 cm (35)
Kit d'étanchéité à base de bitume (5)
Chapeau avec boule
Fenêtre de toit (uniquement our toit bitumé et bardeaux)
Plancher en bois 18mm (6)
Plancher en bois 18mm imprégnation (6)
Plancher en bois 26 mm (8)
Plancher en bois 26 mm imprégnation (8)
Rangée de madriers, supplémentaire
Gouttière galvanisé à chaud 125 mm incl impr. planche de gouttière
Gouttière plastique 100 mm (anthracite) incl impr. planche de gouttière
Mastic d'étanchéité blanc pour vitrage

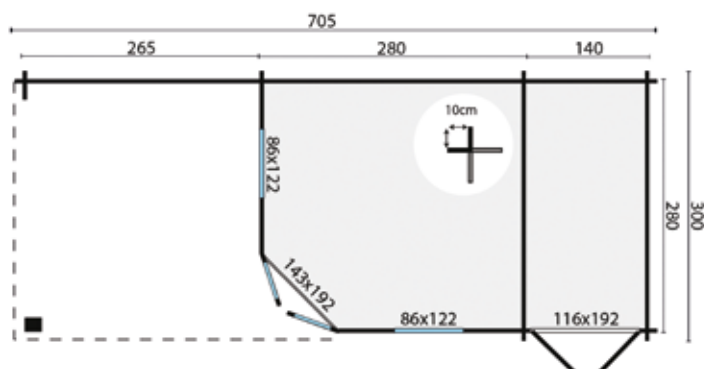

CHALET - MAISON DE JARDIN GRETEL

Bardeaux droits optionnel (36m²)
 Bardeaux queue de castor optionnel (36m²)
 Bardeaux hexagonaux optionnel (36m²)

Spécifications:

Numéro d'article 40.0729
 Épaisseur du bois 44 mm
 Essence sapin non traité
 Dimensions 250+540x250 cm
 Dimensions des fondations 770x230 cm
 Hauteur du faîte env. 282 cm
 Fenêtres 2 (à ouvrir)
 Vitrage double vitrage
 Livré avec des baguettes indépendantes pour les portes et fenêtres
 Montage en miroir possible

Options :

Imprégnation verte, marron ou grise argenté
 Pulvérisation d'une couche primaire blanche, grise, anthracite ou incolore
 Liquide d'imprégnation vert, marron, gris argenté ou incolore (3)
 Carefree protect (6)
 Lasure (6)
 Kit de démarrage 2 (Clou, grille de ventilation & kit ancrage tempête)
 Poutres de fondation imprégnées robuste (5)
 Poutres de fondation en bois dur robuste (5)
 Poutres de fondation synthétiques robuste (5)
 Poutres de construction en bois dur 4.0x20.0x300 cm (5)
 Poteaux-piquets en bois dur avec pointe 6.0x6.0x75 cm (25)
 Kit d'étanchéité à base de bitume (5)
 Chapeau avec boule
 Fenêtre de toit (uniquement our toit bitumé et bardeaux)
 Plancher en bois 18mm (3)
 Plancher en bois 18mm imprégnation (3)
 Plancher en bois 26 mm (4)
 Plancher en bois 26 mm imprégnation (4)
 Rangée de madriers, supplémentaire
 Gouttière galvanisé à chaud 125 mm incl impr. planche de gouttière
 Gouttière plastique 100 mm (anthracite) incl impr. planche de gouttière
 Mastic d'étanchéité blanc pour vitrage

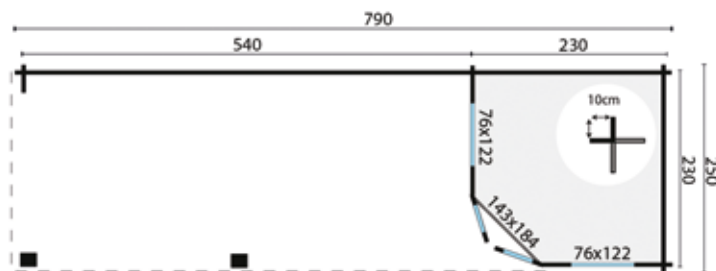

CHALET - MAISON DE JARDIN BERTIL



Bardeaux droits optionnel (42m²)
 Bardeaux queue de castor optionnel (42m²)
 Bardeaux hexagonaux optionnel (42m²)

Spécifications:

Numéro d'article 40.0728
 Épaisseur du bois 44 mm
 Essence sapin non traité
 Dimensions 300+490x300 cm
 Dimensions des fondations 770x280 cm
 Hauteur du faite env. 292 cm
 Fenêtres 2 (à ouvrir)
 Vitrage double vitrage
 Livré avec des baguettes indépendantes pour les portes et fenêtres
 Montage en miroir possible

Options :

Imprégnation verte, marron ou grise argenté
 Pulvérisation d'une couche primaire blanche, grise, anthracite ou incolore
 Liquide d'imprégnation vert, marron, gris argenté ou incolore (4)
 Carefree protect (8)
 Lasure (8)
 Kit de démarrage 2 (Clou, grille de ventilation & kit ancrage tempête)
 Poutres de fondation imprégnées robuste (7)
 Poutres de fondation en bois dur robuste (7)
 Poutres de fondation synthétiques robuste (7)
 Poutres de construction en bois dur 4.0x20.0x300 cm (7)
 Poteaux-piquets en bois dur avec pointe 6.0x6.0x75 cm (35)
 Kit d'étanchéité à base de bitume (6)
 Chapeau avec boule
 Fenêtre de toit (uniquement our toit bitumé et bardeaux)
 Plancher en bois 18mm (4)
 Plancher en bois 18mm imprégnation (4)
 Plancher en bois 26 mm (5)
 Plancher en bois 26 mm imprégnation (5)
 Rangée de madriers, supplémentaire
 Gouttière galvanisé à chaud 125 mm incl impr. planche de gouttière
 Gouttière plastique 100 mm (anthracite) incl impr. planche de gouttière
 Mastic d'étanchéité blanc pour vitrage



Toutes les options sont présentées à partir de la page 431
 Plancher sous l'avant, voir pages 82 et 435

CHALET - MAISON DE JARDIN PAIVA

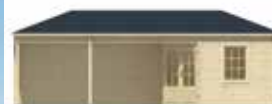
9.7m²
14.8m²37.7m²29.4m³

44mm

3-6-3
mm

Bardeaux droits optionnel (48m²)
Bardeaux queue de castor optionnel (48m²)
Bardeaux hexagonaux optionnel (48m²)

Spécifications:

Numéro d'article 40.0727
Épaisseur du bois 44 mm
Essence sapin non traité
Dimensions 350+450x350 cm
Dimensions des fondations 780x330 cm
Hauteur du faîte env. 302 cm
Fenêtres 2 (à ouvrir)
Vitrage double vitrage
Livré avec des baguettes indépendantes pour les portes et fenêtres
Montage en miroir possible

Options :

Imprégnation verte, marron ou grise argenté
Pulvérisation d'une couche primaire blanche, grise, anthracite ou incolore
Liquide d'imprégnation vert, marron, gris argenté ou incolore (4)
Carefree protect (8)
Lasure (8)
Kit de démarrage 3 (Clou, grille de ventilation & kit ancrage tempête)
Poutres de fondation imprégnées robuste (7)
Poutres de fondation en bois dur robuste (7)
Poutres de fondation synthétiques robuste (7)
Poutres de construction en bois dur 4.0x20.0x300 cm (7)
Poteaux-piquets en bois dur avec pointe 6.0x6.0x75 cm (35)
Kit d'étanchéité à base de bitume (6)
Chapeau avec boule
Fenêtre de toit (uniquement our toit bitumé et bardeaux)
Plancher en bois 18mm (6)
Plancher en bois 18mm imprégnation (6)
Plancher en bois 26 mm (7)
Plancher en bois 26 mm imprégnation (7)
Rangée de madriers, supplémentaire
Gouttière galvanisé à chaud 125 mm incl impr. planche de gouttière
Gouttière plastique 100 mm (anthracite) incl impr. planche de gouttière
Mastic d'étanchéité blanc pour vitrage

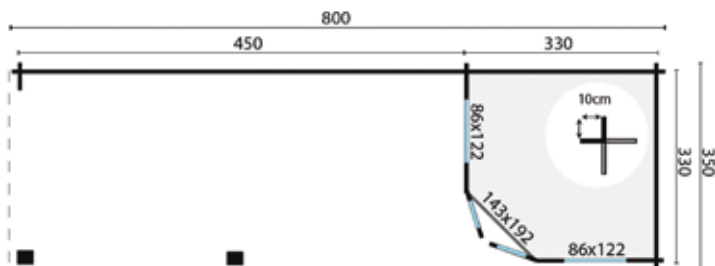

Toutes les options sont présentées à partir de la page 431
Plancher sous l'auvent, voir pages 82 et 435

CHALET - MAISON DE JARDIN ANNETTE

Toiture EASY-roofing optionnel (40m²)
EPDM optionnel (34m²)

Spécifications:

Numéro d'article 40.0890
Épaisseur du bois 40 mm
Essence sapin non traité
Dimensions 300+400x300+100 cm
Dimensions des fondations 680x280 cm
Hauteur du faîte env. 233 cm
Fenêtres 2 (à ouvrir)
Vitrage double vitrage
Livré avec des baguettes indépendantes pour les portes et fenêtres
Montage en miroir possible

Options :

Imprégnation verte, marron ou grise argenté
Pulvérisation d'une couche primaire blanche, grise, anthracite ou incolore
Liquide d'imprégnation vert, marron, gris argenté ou incolore (2)
Carefree protect (4)
Lasure (4)
Kit de démarrage 1 (Clou, grille de ventilation & kit ancrage tempête)
Poutres de fondation imprégnées standard (6)
Poutres de fondation en bois dur standard (6)
Poutres de fondation synthétiques standard (6)
Poutres de construction en bois dur 4.0x20.0x300 cm (6)
Poteaux-piquets en bois dur avec pointe 6.0x6.0x75 cm (30)
Bande de rive en aluminium
Bande de rive en aluminium anthracite
Kit d'étanchéité à base de bitume (5)
EPDM Adhésif (4)
Plancher en bois 18mm (4)
Plancher en bois 18mm imprégnation (4)
Plancher en bois 26 mm (5)
Plancher en bois 26 mm imprégnation (5)
Rangée de madriers, supplémentaire
Gouttière galvanisé à chaud 125 mm
Gouttière plastique 100 mm (anthracite)
Évacuation ronde (2)
Mastic d'étanchéité blanc pour vitrage

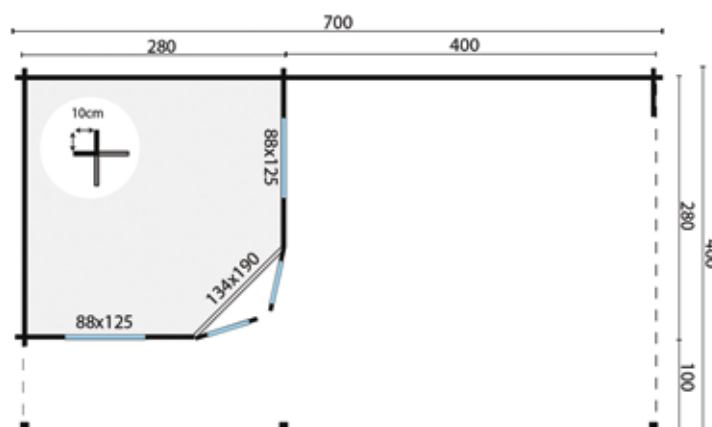

Toutes les options sont présentées à partir de la page 431
Plancher sous l'avant, voir pages 82 et 435

CHALET - MAISON DE JARDIN OLETHA

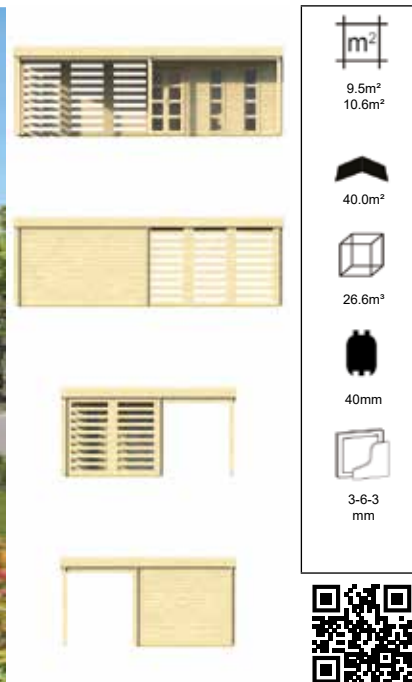

Carton bitumé optionnel (60m²)
Toiture EASY-roofing optionnel (60m²)
EPDM optionnel (48m²)

Spécifications:

Numéro d'article 40.0891
Épaisseur du bois 40 mm
Essence sapin non traité
Dimensions 400+385x300+210 cm
Dimensions des fondations 765x280 cm
Hauteur du faîte env. 251 cm
Fenêtres 3 (fixes)
Vitrage double vitrage
Montage en miroir possible

Options :

Imprégnation verte, marron ou grise argenté
Pulvérisation d'une couche primaire blanche, grise, anthracite ou incolore
Liquide d'imprégnation vert, marron, gris argenté ou incolore (4)
Carefree protect (7)
Lasure (7)
Kit de démarrage 1 (Clou, grille de ventilation & kit ancrage tempête)
Poutres de fondation imprégnées standard (7)
Poutres de fondation en bois dur standard (7)
Poutres de fondation synthétiques standard (7)
Poutres de construction en bois dur 4.0x20.0x300 cm (7)
Poteaux-piquets en bois dur avec pointe 6.0x6.0x75 cm (35)
Bande de rive en aluminium
Bande de rive en aluminium anthracite
Kit d'étanchéité à base de bitume (6)
EPDM Adhésif (5)
Plancher en bois 18mm (6)
Plancher en bois 18mm imprégnation (6)
Plancher en bois 26 mm (7)
Plancher en bois 26 mm imprégnation (7)
Rangée de madriers, supplémentaire
Gouttière galvanisé à chaud 125 mm
Gouttière plastique 100 mm (anthracite)
Évacuation ronde (2)
Mastic d'étanchéité blanc pour vitrage

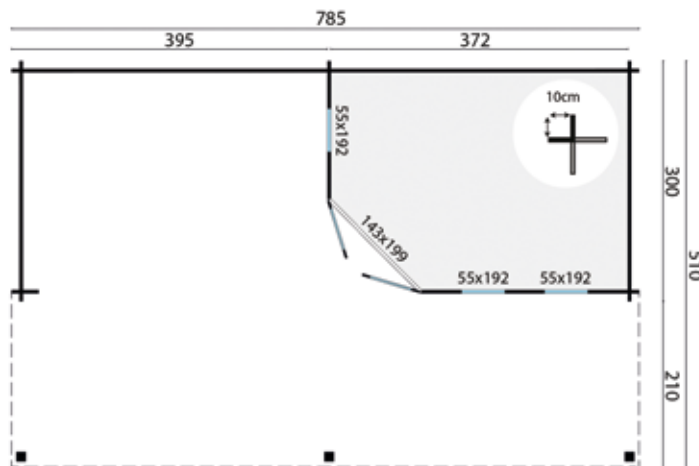

Toutes les options sont présentées à partir de la page 431
Plancher sous l'avant, voir pages 82 et 435

CHALET - MAISON DE JARDIN CASPER

Toiture EASY-roofing optionnel (50m²)
EPDM optionnel (43m²)

Spécifications:

Numéro d'article 40.0879
Épaisseur du bois 58 mm
Essence sapin non traité
Dimensions 500+400x400 cm
Dimensions des fondations 490x390 cm
Hauteur du faîte env. 231 cm
Fenêtres 1 (fixes), 1 (à ouvrir)
Vitrage double vitrage
Montage en miroir possible

Nouveau**Options :**

Imprégnation verte, marron ou grise argenté
Pulvérisation d'une couche primaire blanche, grise, anthracite ou incolore
Liquide d'imprégnation vert, marron, gris argenté ou incolore (3)
Carefree protect (5)
Lasure (5)
Kit de démarrage 2 (Clou, grille de ventilation & kit ancrage tempête)
Poutres de fondation imprégnées robuste (7)
Poutres de fondation synthétiques robuste (7)
Poutres de construction en bois dur 4.0x20.0x300 cm (7)
Poteaux-piquets en bois dur avec pointe 6.0x6.0x75 cm (35)
Bande de rive en aluminium
Bande de rive en aluminium anthracite
EPDM Adhésif (4)
Plancher en bois 18mm (9)
Plancher en bois 18mm imprégnation (9)
Plancher en bois 26 mm (12)
Plancher en bois 26 mm imprégnation (12)
Rangée de madriers, supplémentaire
Gouttière galvanisé à chaud 125 mm incl impr. planche de gouttière
Gouttière plastique 100 mm (anthracite) incl impr. planche de gouttière
Évacuation ronde (2)
Mastic d'étanchéité blanc pour vitrage (2)

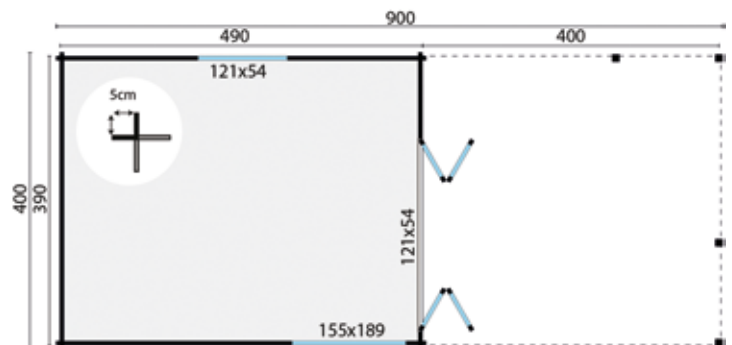

Toutes les options sont présentées à partir de la page 431
Plancher sous l'auvent, voir pages 82 et 435

CHALET - MAISON DE JARDIN JUTKA

11.8m²
10.3m²40.4m²29.5m²

44mm

3-6-3
mm

Toiture EASY-roofing optionnel (55m²)
EPDM optionnel (47m²)

Spécifications:

Numéro d'article 40.0886
Épaisseur du bois 44 mm
Essence sapin non traité
Dimensions 380+298x380+298 cm
Dimensions des fondations 658x658 cm
Hauteur du faîte env. 229 cm
Fenêtres 4 (à ouvrir)
Vitrage double vitrage

Options :

Imprégnation verte, marron ou grise argenté
Pulvérisation d'une couche primaire blanche, grise, anthracite ou incolore
Liquide d'imprégnation vert, marron, gris argenté ou incolore (4)
Carefree protect (7)
Lasure (7)
Kit de démarrage 1 (Clou, grille de ventilation & kit ancrage tempête)
Poutres de fondation imprégnées robuste (7)
Poutres de fondation en bois dur robuste (7)
Poutres de fondation synthétiques robuste (7)
Poutres de construction en bois dur 4.0x20.0x300 cm (7)
Poteaux-piquets en bois dur avec pointe 6.0x6.0x75 cm (35)
Bande de rive en aluminium
Bande de rive en aluminium anthracite
EPDM Adhésif (5)
Plancher en bois 18mm (6)
Plancher en bois 18mm imprégnation (6)
Plancher en bois 26 mm (8)
Plancher en bois 26 mm imprégnation (8)
Rangée de madriers, supplémentaire
Évacuation ronde (2)
Évacuation ronde (2)
Mastic d'étanchéité blanc pour vitrage

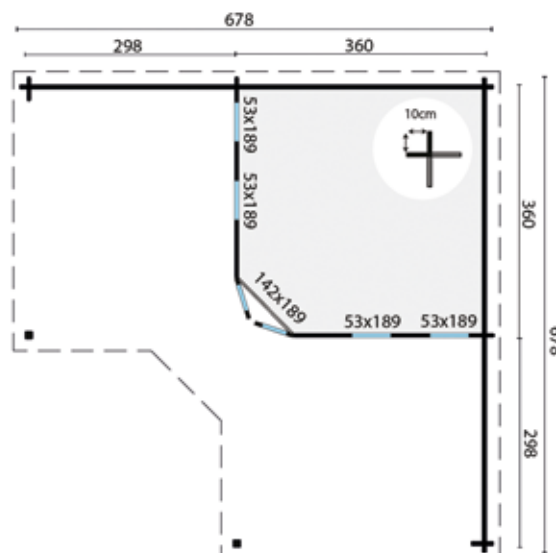

CHALET - MAISON DE JARDIN HALVAR

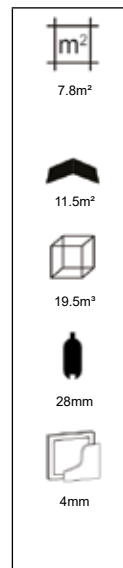

Bardeaux droits optionnel (18m²)
 Bardeaux queue de castor optionnel (18m²)
 Bardeaux hexagonaux optionnel (18m²)

Spécifications:

Numéro d'article 40.0275
 Épaisseur du bois 28 mm
 Essence sapin non traité
 Dimensions 300x300 cm
 Dimensions des fondations 280x280 cm
 Hauteur du faite env. 298 cm
 Fenêtres 1 (à ouvrir)
 Vitrage verre simple
 Livré avec des baguettes indépendantes pour les portes et fenêtres
 La fenêtre latérale peut aussi bien se placer à gauche qu'à droite

Options :

Imprégnation verte, marron ou grise argenté
 Pulvérisation d'une couche primaire blanche, grise, anthracite ou incolore
 Liquide d'imprégnation vert, marron, gris argenté ou incolore (2)
 Carefree protect (4)
 Lasure (4)
 Kit de démarrage 2 (Clou, grille de ventilation & kit ancrage tempête)
 Poutres de fondation imprégnées standard (4)
 Poutres de fondation en bois dur standard (4)
 Poutres de fondation synthétiques standard (4)
 Poutres de construction en bois dur 4.0x20.0x300 cm (4)
 Poteaux-piquets en bois dur avec pointe 6.0x6.0x75 cm (20)
 Kit d'étanchéité à base de bitume (3)
 Chapeau avec boule
 Plancher en bois 18mm (4)
 Plancher en bois 18mm imprégnation (4)
 Plancher en bois 26 mm (5)
 Plancher en bois 26 mm imprégnation (5)
 Rangée de madriers, supplémentaire
 Gouttière galvanisé à chaud 125 mm incl impr. planche de gouttière
 Gouttière plastique 65 mm (anthracite) incl impr. planche de gouttière
 Gouttière plastique 100 mm (anthracite) incl impr. planche de gouttière
 Mastic d'étanchéité blanc pour vitrage

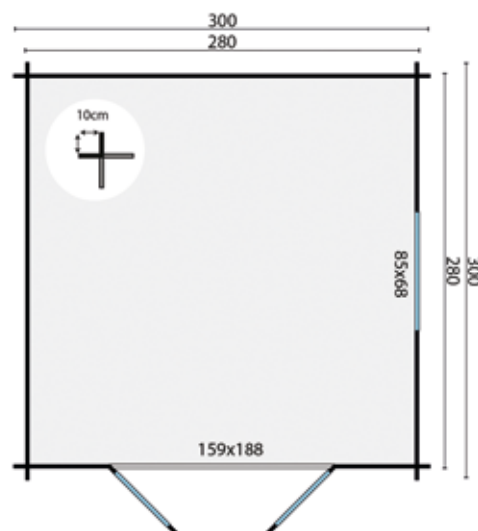

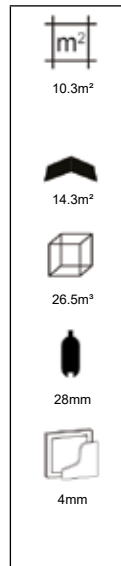
CHALET - MAISON DE JARDIN AKSEL

Bardeaux droits optionnel (18m²)
 Bardeaux queue de castor optionnel (18m²)
 Bardeaux hexagonaux optionnel (18m²)

Aquapanel optionnel
 Panneaux de toiture optionnel (19m²)

Spécifications:

Numéro d'article 40.7037
 Épaisseur du bois 28 mm
 Essence sapin non traité
 Dimensions 400x300 cm
 Dimensions des fondations 380x280 cm
 Hauteur du faîte env. 274 cm
 Fenêtres 1 (à ouvrir)
 Vitrage verre simple
 Livré avec des baguettes indépendantes pour les portes et fenêtres
 Les portes et les fenêtres peuvent aussi bien se placer à gauche qu'à droite
 Conseil : si vous utilisez des profilés de panneaux de toiture, nous vous conseillons de commander également les planches de rive larges
 La couleur des planches de gouttière, et de rive peut légèrement différer

Options :

Imprégnation verte, marron ou grise argenté
 Pulvérisation d'une couche primaire blanche, grise, anthracite ou incolore
 Liquide d'imprégnation vert, marron, gris argenté ou incolore (3)
 Carefree protect (5)
 Lasure (5)
 Kit de démarrage 2 (Clou, grille de ventilation & kit ancrage tempête)
 Poutres de fondation imprégnées standard (5)
 Poutres de fondation en bois dur standard (5)
 Poutres de fondation synthétiques standard (5)
 Poutres de construction en bois dur 4.0x20.0x300 cm (5)
 Poteaux-piquets en bois dur avec pointe 6.0x6.0x75 cm (25)
 Kit d'étanchéité à base de bitume (3)
 * Planche de rive large (planche en sapin imprégné) (4)
 Fenêtre de toit (uniquement our toit bitumé et bardeaux)
 Plancher en bois 18mm (5)
 Plancher en bois 18mm imprégnation (5)
 Plancher en bois 26 mm (7)
 Plancher en bois 26 mm imprégnation (7)
 Rangée de madriers, supplémentaire
 Gouttière galvanisé à chaud 125 mm incl impr. planche de gouttière
 Gouttière plastique 65 mm (anthracite) incl impr. planche de gouttière
 Gouttière plastique 100 mm (anthracite) incl impr. planche de gouttière
 Mastic d'étanchéité blanc pour vitrage

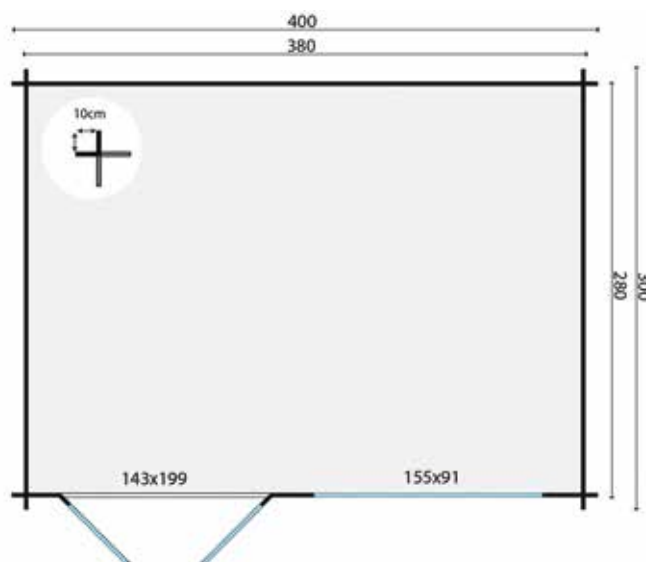

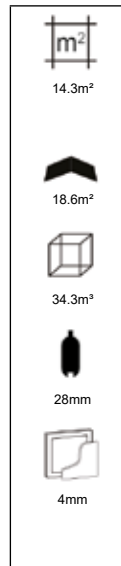
CHALET - MAISON DE JARDIN ARNE

Bardeaux droits optionnel (24m²)
 Bardeaux queue de castor optionnel (24m²)
 Bardeaux hexagonaux optionnel (24m²)

Aquaplan optionnel
 Panneaux de toiture optionnel (24m²)

Spécifications:

Numéro d'article 40.0737
 Épaisseur du bois 28 mm
 Essence sapin non traité
 Dimensions 450x350 cm
 Dimensions des fondations 432x332 cm
 Hauteur du faite env. 264 cm
 Fenêtres 4 (à ouvrir)
 Vitrage verre simple

Livré avec des baguettes indépendantes pour les portes et fenêtres
 Conseil : si vous utilisez des profilés de panneaux de toiture, nous vous conseillons de commander également les planches de rive larges
 La couleur des planches de gouttière, et de rive peut légèrement différer
 Pour l'utilisation d'une gouttière 100 mm ou galvanisée, une paroi supplémentaire est également nécessaire /i>

Options :

Imprégnation verte, marron ou grise argenté
 Pulvérisation d'une couche primaire blanche, grise, anthracite ou incolore
 Liquide d'imprégnation vert, marron, gris argenté ou incolore (4)
 Carefree protect (7)
 Lasure (7)
 Kit de démarrage 2 (Clou, grille de ventilation & kit ancrage tempête)
 Poutres de fondation imprégnées standard (5)
 Poutres de fondation en bois dur standard (5)
 Poutres de fondation synthétiques standard (5)
 Poutres de construction en bois dur 4.0x20.0x300 cm (5)
 Poteaux-piquets en bois dur avec pointe 6.0x6.0x75 cm (25)
 Kit d'étanchéité à base de bitume (4)
 * Planche de rive large (planche en sapin imprégné) (8)
 Fenêtre de toit (uniquement our toit bitumé et bardeaux)
 Plancher en bois 18mm (8)
 Plancher en bois 18mm imprégnation (8)
 Plancher en bois 26 mm (10)
 Plancher en bois 26 mm imprégnation (10)
 Rangée de madriers, supplémentaire
 Gouttière galvanisé à chaud 125 mm incl impr. planche de gouttière
 Gouttière plastique 65 mm (anthracite) incl impr. planche de gouttière
 Gouttière plastique 100 mm (anthracite) incl impr. planche de gouttière
 Mastic d'étanchéité blanc pour vitrage

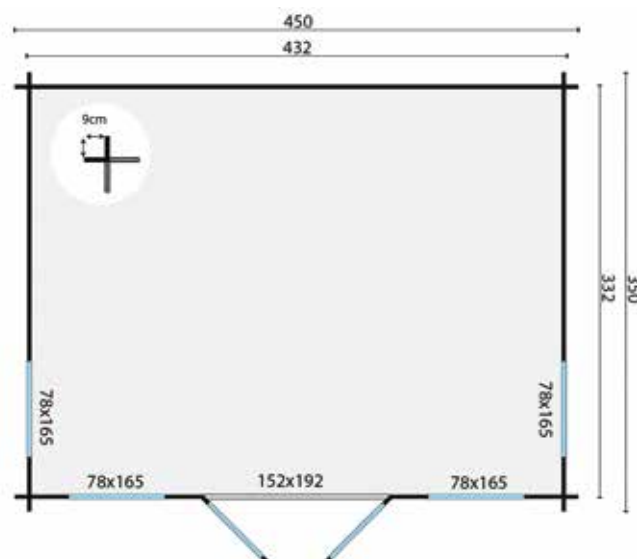

CHALET - MAISON DE JARDIN DAISY7.6m²11.5m²16.7m²

40mm



3-6-3mm



Bardeaux droits optionnel (15m²)
 Bardeaux queue de castor optionnel (15m²)
 Bardeaux hexagonaux optionnel (15m²)

Aquaplan optionnel
 Panneaux de toiture optionnel (18m²)

Spécifications:

Numéro d'article 40.7266
 Épaisseur du bois 40 mm
 Essence sapin non traité
 Dimensions 350x250 cm
 Dimensions des fondations 330x230 cm
 Hauteur du faite env. 243 cm
 Fenêtres 1 (à ouvrir)
 Vitrage double vitrage
 Livré avec des baguettes indépendantes pour les portes et fenêtres
 Les portes et les fenêtres peuvent aussi bien se placer à gauche qu'à droite
 La couleur des planches de gouttière, et de rive peut légèrement différer
 Pour l'utilisation d'une gouttière 100 mm ou galvanisée, une paroi supplémentaire est également nécessaire

Options :

Imprégnation verte, marron ou grise argenté
 Pulvérisation d'une couche primaire blanche, grise, anthracite ou incolore
 Liquide d'imprégnation vert, marron, gris argenté ou incolore (2)
 Carefree protect (4)
 Lasure (4)
 Kit de démarrage 2 (Clou, grille de ventilation & kit ancrage tempête)
 Poutres de fondation imprégnées standard (4)
 Poutres de fondation en bois dur standard (4)
 Poutres de fondation synthétiques standard (4)
 Poutres de construction en bois dur 4.0x20.0x300 cm (4)
 Poteaux-piquets en bois dur avec pointe 6.0x6.0x75 cm (20)
 * Planche de rive large (planche en sapin imprégné) (2)
 Fenêtre de toit (uniquement pour toit bitumé et bardeaux)
 Plancher en bois 18mm (6)
 Plancher en bois 18mm imprégnation (6)
 Plancher en bois 26 mm (8)
 Plancher en bois 26 mm imprégnation (8)
 Rangée de madriers, supplémentaire
 Gouttière galvanisé à chaud 125 mm incl impr. planche de gouttière
 Gouttière plastique 65 mm (anthracite) incl impr. planche de gouttière
 Gouttière plastique 100 mm (anthracite) incl impr. planche de gouttière
 Mastic d'étanchéité blanc pour vitrage

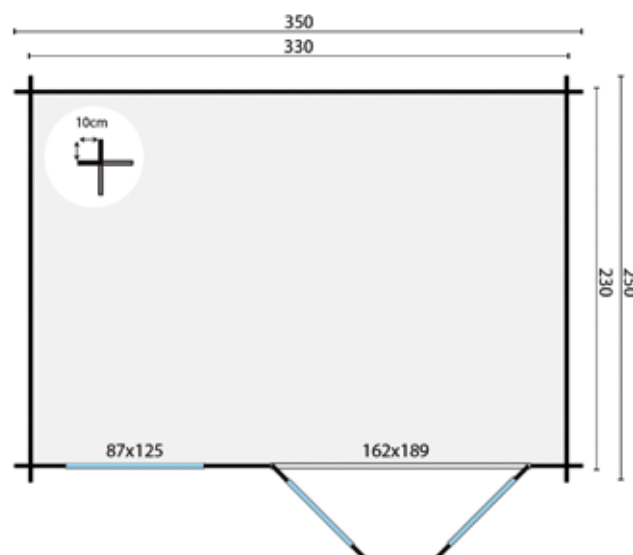

CHALET - MAISON DE JARDIN CHLOE10.6m²15.0m²24.4m³

40mm



3-6-3mm



Bardeaux droits optionnel (21m²)
 Bardeaux queue de castor optionnel (21m²)
 Bardeaux hexagonaux optionnel (21m²)

Aquaplan optionnel
 Panneaux de toiture optionnel (19m²)

Spécifications:

Numéro d'article 40.7267
 Épaisseur du bois 40 mm
 Essence sapin non traité
 Dimensions 400x300 cm
 Dimensions des fondations 380x280 cm
 Hauteur du faîte env. 243 cm
 Fenêtres 1 (à ouvrir)
 Vitrage double vitrage
 Livré avec des baguettes indépendantes pour les portes et fenêtres
 Les portes et les fenêtres peuvent aussi bien se placer à gauche qu'à droite
 La couleur des planches de gouttière, et de rive peut légèrement différer
 Pour l'utilisation d'une gouttière 100 mm ou galvanisée, une paroi supplémentaire est également nécessaire

Options :

Imprégnation verte, marron ou grise argenté
 Pulvérisation d'une couche primaire blanche, grise, anthracite ou incolore
 Liquide d'imprégnation vert, marron, gris argenté ou incolore (3)
 Carefree protect (5)
 Lasure (5)
 Kit de démarrage 2 (Clou, grille de ventilation & kit ancrage tempête)
 Poutres de fondation imprégnées standard (5)
 Poutres de fondation en bois dur standard (5)
 Poutres de fondation synthétiques standard (5)
 Poutres de construction en bois dur 4.0x20.0x300 cm (5)
 Poteaux-piquets en bois dur avec pointe 6.0x6.0x75 cm (25)
 * Planche de rive large (planche en sapin imprégné) (2)
 Fenêtre de toit (uniquement pour toit bitumé et bardeaux)
 Plancher en bois 18mm (6)
 Plancher en bois 18mm imprégnation (6)
 Plancher en bois 26 mm (8)
 Plancher en bois 26 mm imprégnation (8)
 Rangée de madriers, supplémentaire
 Gouttière galvanisé à chaud 125 mm incl impr. planche de gouttière
 Gouttière plastique 65 mm (anthracite) incl impr. planche de gouttière
 Gouttière plastique 100 mm (anthracite) incl impr. planche de gouttière
 Mastic d'étanchéité blanc pour vitrage

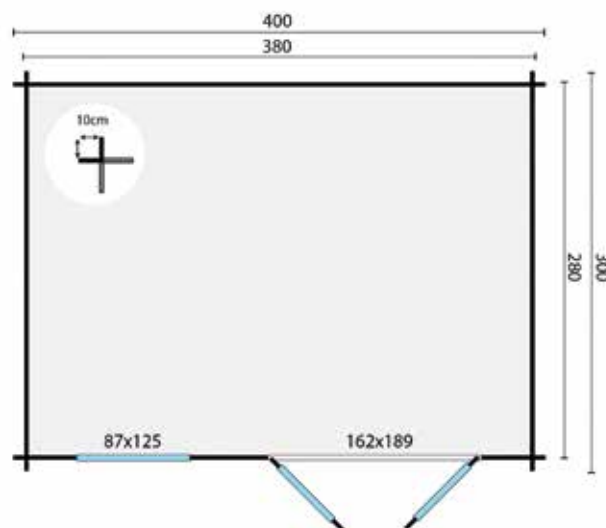

CHALET - MAISON DE JARDIN JUSTINE

11.0m²16.1m²24.3m³

40mm



3-6-3mm



Bardeaux droits optionnel (21m²)
 Bardeaux queue de castor optionnel (21m²)
 Bardeaux hexagonaux optionnel (21m²)

Aquaplan optionnel
 Panneaux de toiture optionnel (24m²)

Spécifications:

Numéro d'article 40.7278
 Épaisseur du bois 40 mm
 Essence sapin non traité
 Dimensions 500x250 cm
 Dimensions des fondations 480x230 cm
 Hauteur du faite env. 243 cm
 Fenêtres 2 (à ouvrir)
 Vitrage double vitrage

Livré avec des baguettes indépendantes pour les portes et fenêtres
 Les portes et les fenêtres peuvent aussi bien se placer à gauche qu'à droite
 La couleur des planches de gouttière, et de rive peut légèrement différer
 Pour l'utilisation d'une gouttière 100 mm ou galvanisée, une paroi supplémentaire est également nécessaire

Options :

Imprégnation verte, marron ou grise argenté
 Pulvérisation d'une couche primaire blanche, grise, anthracite ou incolore
 Liquide d'imprégnation vert, marron, gris argenté ou incolore (3)
 Carefree protect (5)
 Lasure (5)
 Kit de démarrage 2 (Clou, grille de ventilation & kit ancrage tempête)
 Poutres de fondation imprégnées standard (5)
 Poutres de fondation en bois dur standard (5)
 Poutres de fondation synthétiques standard (5)
 Poutres de construction en bois dur 4.0x20.0x300 cm (5)
 Poteaux-piquets en bois dur avec pointe 6.0x6.0x75 cm (25)
 * Planche de rive large (planche en sapin imprégné) (2)
 Fenêtre de toit (uniquement our toit bitumé et bardeaux)
 Plancher en bois 18mm (6)
 Plancher en bois 18mm imprégnation (6)
 Plancher en bois 26 mm (8)
 Plancher en bois 26 mm imprégnation (8)
 Rangée de madriers, supplémentaire
 Gouttière galvanisé à chaud 125 mm incl impr. planche de gouttière
 Gouttière plastique 65 mm (anthracite) incl impr. planche de gouttière
 Gouttière plastique 100 mm (anthracite) incl impr. planche de gouttière
 Mastic d'étanchéité blanc pour vitrage

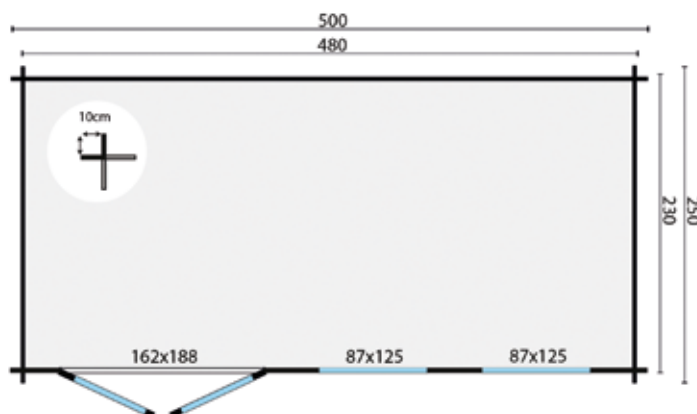

CHALET - MAISON DE JARDIN AISTE

13.4m²18.6m²29.5m³

40mm

3-6-3
mm

Bardeaux droits optionnel (24m²)
Bardeaux queue de castor optionnel (24m²)
Bardeaux hexagonaux optionnel (24m²)

Aquaplan optionnel
Panneaux de toiture optionnel (24m²)

Spécifications:

Numéro d'article 40.7265
Épaisseur du bois 40 mm
Essence sapin non traité
Dimensions 500x300 cm
Dimensions des fondations 480x280 cm
Hauteur du faite env. 243 cm
Fenêtres 2 (à ouvrir)
Vitrage double vitrage

Livré avec des baguettes indépendantes pour les portes et fenêtres
Les portes et les fenêtres peuvent aussi bien se placer à gauche qu'à droite
Conseil : si vous utilisez des profilés de panneaux de toiture, nous vous conseillons de commander également les planches de rive larges
La couleur des planches de gouttière, et de rive peut légèrement différer
Pour l'utilisation d'une gouttière 100 mm ou galvanisée, une paroi supplémentaire est également nécessaire

Options :

Imprégnation verte, marron ou grise argenté
Pulvérisation d'une couche primaire blanche, grise, anthracite ou incolore
Liquide d'imprégnation vert, marron, gris argenté ou incolore (3)
Carefree protect (5)
Lasure (5)
Kit de démarrage 2 (Clou, grille de ventilation & kit ancrage tempête)
Poutres de fondation imprégnées standard (7)
Poutres de fondation en bois dur standard (7)
Poutres de fondation synthétiques standard (7)
Poutres de construction en bois dur 4.0x20.0x300 cm (7)
Poteaux-piquets en bois dur avec pointe 6.0x6.0x75 cm (35)
Kit d'étanchéité à base de bitume (4)
* Plancher de rive large (plancher en sapin imprégné) (4)
Fenêtre de toit (uniquement our toit bitumé et bardeaux)
Plancher en bois 18mm (7)
Plancher en bois 18mm imprégnation (7)
Plancher en bois 26 mm (9)
Plancher en bois 26 mm imprégnation (9)
Rangée de madriers, supplémentaire
Gouttière galvanisé à chaud 125 mm incl impr. planche de gouttière
Gouttière plastique 65 mm (anthracite) incl impr. planche de gouttière
Gouttière plastique 100 mm (anthracite) incl impr. planche de gouttière
Mastic d'étanchéité blanc pour vitrage

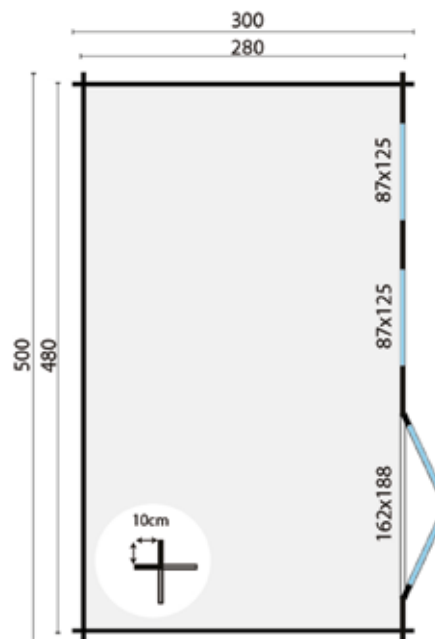

CHALET - MAISON DE JARDIN DIANNE

23.2m²30.5m²55.2m³

40mm

3-6-3
mm

Bardeaux droits optionnel (33m²)
 Bardeaux queue de castor optionnel (33m²)
 Bardeaux hexagonaux optionnel (33m²)

Panneaux de toiture optionnel (35m²)

Spécifications:

Numéro d'article 40.7287
 Épaisseur du bois 40 mm
 Essence sapin non traité
 Dimensions 578x450 cm
 Dimensions des fondations 558x430 cm
 Hauteur du faîte env. 251 cm
 Fenêtres 2 (à ouvrir)
 Vitrage double vitrage
 Livré avec des baguettes indépendantes pour les portes et fenêtres

Options :

Imprégnation verte, marron ou grise argenté
 Pulvérisation d'une couche primaire blanche, grise, anthracite ou incolore
 Liquide d'imprégnation vert, marron, gris argenté ou incolore (4)
 Carefree protect (7)
 Lasure (7)
 Kit de démarrage 2 (Clou, grille de ventilation & kit ancrage tempête)
 Poutres de fondation imprégnées standard (7)
 Poutres de fondation en bois dur standard (7)
 Poutres de fondation synthétiques standard (7)
 Poutres de construction en bois dur 4.0x20.0x300 cm (7)
 Poteaux-piquets en bois dur avec pointe 6.0x6.0x75 cm (35)
 Kit d'étanchéité à base de bitume (5)
 * Planche de rive large (planche en sapin imprégné) (4)
 Fenêtre de toit (uniquement pour toit bitumé et bardeaux)
 Plancher en bois 18mm (12)
 Plancher en bois 18mm imprégnation (12)
 Plancher en bois 26 mm (15)
 Plancher en bois 26 mm imprégnation (15)
 Rangée de madriers, supplémentaire
 Gouttière galvanisé à chaud 125 mm incl impr. planche de gouttière
 Gouttière plastique 100 mm (anthracite) incl impr. planche de gouttière
 Mastic d'étanchéité blanc pour vitrage

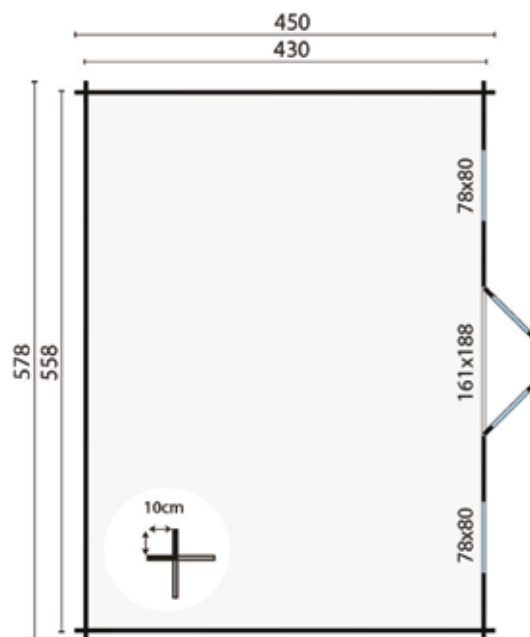

CHALET - MAISON DE JARDIN TANE

14.5m²19.5m²36.3m³

40mm



3-6-3 mm



Bardeaux droits optionnel (24m²)
 Bardeaux queue de castor optionnel (24m²)
 Bardeaux hexagonaux optionnel (24m²)

Panneaux de toiture optionnel (27m²)

Spécifications:

Numéro d'article 40.0899
 Épaisseur du bois 40 mm
 Essence sapin non traité
 Dimensions 480x350 cm
 Dimensions des fondations 460x330 cm
 Hauteur du faîte env. 279 cm
 Vitrage double vitrage
 Livré avec des baguettes indépendantes pour les portes et fenêtres
 Montage en miroir possible

Nouveau**Options :**

Imprégnation verte, marron ou grise argenté
 Pulvérisation d'une couche primaire blanche, grise, anthracite ou incolore
 Liquide d'imprégnation vert, marron, gris argenté ou incolore (3)
 Carefree protect (5)
 Lasure (5)
 Kit de démarrage 1 (Clou, grille de ventilation & kit ancrage tempête)
 Poutres de fondation imprégnées standard (6)
 Poutres de fondation en bois dur standard (6)
 Poutres de fondation synthétiques standard (6)
 Poutres de construction en bois dur 4.0x20.0x300 cm (6)
 Poteaux-piquets en bois dur avec pointe 6.0x6.0x75 cm (30)
 Kit d'étanchéité à base de bitume (5)
 Fenêtre de toit (uniquement our toit bitumé et bardeaux)
 Plancher en bois 18mm (7)
 Plancher en bois 18mm imprégnation (7)
 Plancher en bois 26 mm (10)
 Plancher en bois 26 mm imprégnation (10)
 Rangée de madriers, supplémentaire
 Gouttière galvanisé à chaud 125 mm
 Gouttière plastique 100 mm (anthracite)
 Mastic d'étanchéité blanc pour vitrage

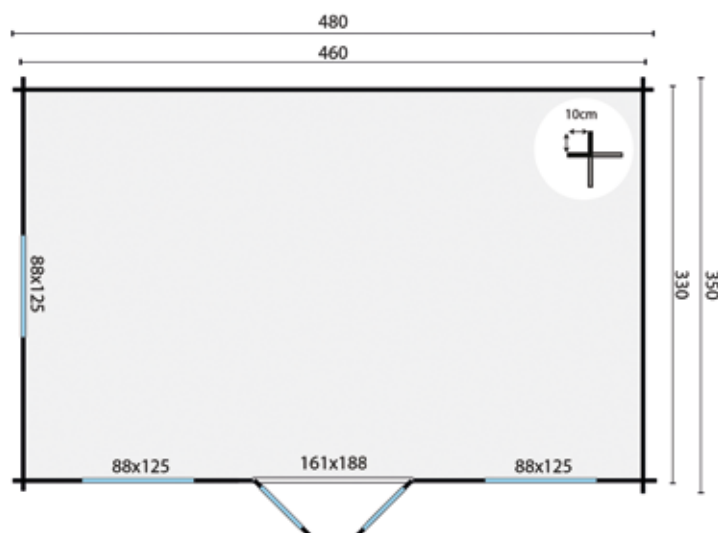

CHALET - MAISON DE JARDIN SELMA

4.8m²
12.8m²23.4m²12.0m²

40mm

3-6-3
mm

Bardeaux droits optionnel (30m²)
Bardeaux queue de castor optionnel (30m²)
Bardeaux hexagonaux optionnel (30m²)

Panneaux de toiture optionnel (32m²)

Spécifications:

Numéro d'article 40.0898
Épaisseur du bois 40 mm
Essence sapin non traité
Dimensions 178+400x350 cm
Dimensions des fondations 558x330 cm
Hauteur du faîte env. 279 cm
Vitrage double vitrage
Livré avec des baguettes indépendantes pour les portes et fenêtres
Montage en miroir possible
La fenêtre peut également être placée à l'extérieur

Options :

Imprégnation verte, marron ou grise argenté
Pulvérisation d'une couche primaire blanche, grise, anthracite ou incolore
Liquide d'imprégnation vert, marron, gris argenté ou incolore (3)
Carefree protect (5)
Lasure (5)
Kit de démarrage 1 (Clou, grille de ventilation & kit ancrage tempête)
Poutres de fondation imprégnées standard (7)
Poutres de fondation en bois dur standard (7)
Poutres de fondation synthétiques standard (7)
Poutres de construction en bois dur 4.0x20.0x300 cm (7)
Poteaux-piquets en bois dur avec pointe 6.0x6.0x75 cm (35)
Kit d'étanchéité à base de bitume (5)
Fenêtre de toit (uniquement our toit bitumé et bardeaux)
Plancher en bois 18mm (3)
Plancher en bois 18mm imprégnation (3)
Plancher en bois 26 mm (4)
Plancher en bois 26 mm imprégnation (4)
Rangée de madriers, supplémentaire
Gouttière galvanisé à chaud 125 mm
Gouttière plastique 100 mm (anthracite)
Mastic d'étanchéité blanc pour vitrage

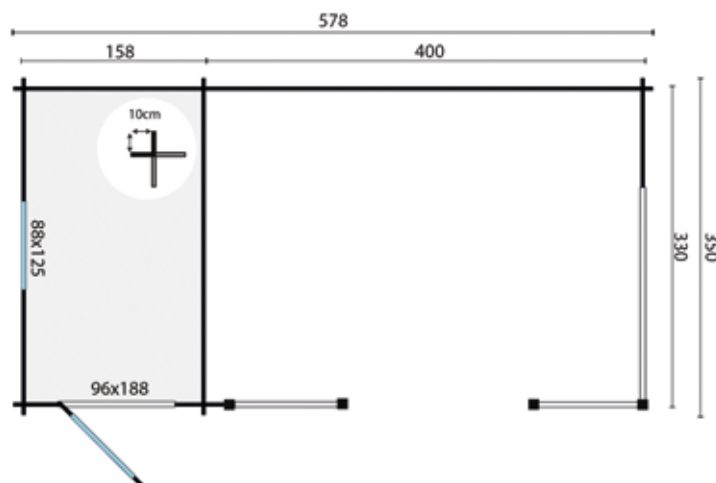

CHALET - MAISON DE JARDIN KUKKA

7.2m²
14.4m²28.1m²19.7m²

40mm

3-6-3
mm

Bardeaux droits optionnel (36m²)
Bardeaux queue de castor optionnel (36m²)
Bardeaux hexagonaux optionnel (36m²)

Panneaux de toiture optionnel (33m²)

Spécifications:

Numéro d'article 40.0889
Épaisseur du bois 40 mm
Essence sapin non traité
Dimensions 250+450x350 cm
Dimensions des fondations 680x330 cm
Hauteur du faîte env. 279 cm
Vitrage double vitrage
Livré avec des baguettes indépendantes pour les portes et fenêtres
Montage en miroir possible
Conseil : si vous utilisez des profilés de panneaux de toiture, nous vous conseillons de commander également les planches de rive larges
La couleur des planches de gouttière, et de rive peut légèrement différer

Options :

Imprégnation verte, marron ou grise argenté
Pulvérisation d'une couche primaire blanche, grise, anthracite ou incolore
Liquide d'imprégnation vert, marron, gris argenté ou incolore (3)
Carefree protect (6)
Lasure (6)
Kit de démarrage 2 (Clou, grille de ventilation & kit ancrage tempête)
Poutres de fondation imprégnées standard (7)
Poutres de fondation en bois dur standard (7)
Poutres de fondation synthétiques standard (7)
Poutres de construction en bois dur 4.0x20.0x300 cm (7)
Poteaux-piquets en bois dur avec pointe 6.0x6.0x75 cm (35)
Kit d'étanchéité à base de bitume (5)
* Planche de rive large (planche en sapin imprégné) (6)
Fenêtre de toit (uniquement pour toit bitumé et bardeaux)
Plancher en bois 18mm (4)
Plancher en bois 18mm imprégnation (4)
Plancher en bois 26 mm (5)
Plancher en bois 26 mm imprégnation (5)
Rangée de madriers, supplémentaire
Gouttière galvanisé à chaud 125 mm incl impr. planche de gouttière
Gouttière plastique 100 mm (anthracite) incl impr. planche de gouttière
Mastic d'étanchéité blanc pour vitrage

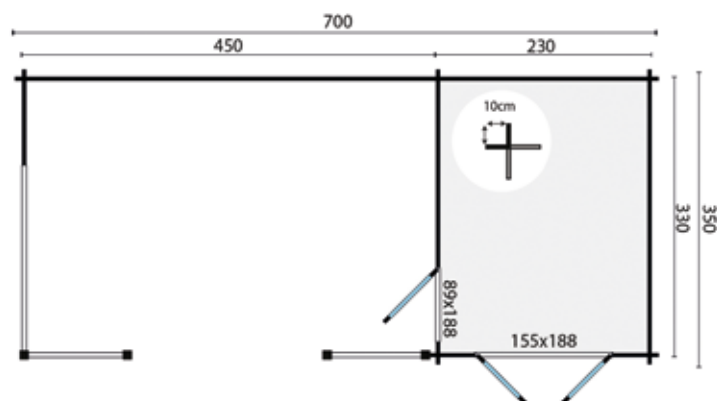

CHALET - MAISON DE JARDIN MOKKA



Bardeaux droits optionnel (54m²)
 Bardeaux queue de castor optionnel (54m²)
 Bardeaux hexagonaux optionnel (54m²)

Panneaux de toiture optionnel (54m²)

Spécifications:

Numéro d'article 40.0893
 Épaisseur du bois 40 mm
 Essence sapin non traité
 Dimensions 400+500x400 cm
 Dimensions des fondations 880x380 cm
 Hauteur du faite env. 279 cm
 Vitrage double vitrage
 Livré avec des baguettes indépendantes pour les portes et fenêtres
 Montage en miroir possible
 Conseil : si vous utilisez des profilés de panneaux de toiture, nous vous conseillons de commander également les planches de rive larges
 La couleur des planches de gouttière, et de rive peut légèrement différer

Options :

Imprégnation verte, marron ou grise argenté
 Pulvérisation d'une couche primaire blanche, grise, anthracite ou incolore
 Liquide d'imprégnation vert, marron, gris argenté ou incolore (4)
 Carefree protect (8)
 Lasure (8)
 Kit de démarrage 2 (Clou, grille de ventilation & kit ancrage tempête)
 Poutres de fondation imprégnées standard (10)
 Poutres de fondation en bois dur standard (10)
 Poutres de fondation synthétiques standard (10)
 Poutres de construction en bois dur 4.0x20.0x300 cm (10)
 Poteaux-piquets en bois dur avec pointe 6.0x6.0x75 cm (50)
 Kit d'étanchéité à base de bitume (6)
 * Planche de rive large (planche en sapin imprégné) (6)
 Fenêtre de toit (uniquement our toit bitumé et bardeaux)
 Plancher en bois 18mm (8)
 Plancher en bois 18mm imprégnation (8)
 Plancher en bois 26 mm (10)
 Plancher en bois 26 mm imprégnation (10)
 Rangée de madriers, supplémentaire
 Gouttière galvanisé à chaud 125 mm incl impr. planche de gouttière
 Gouttière plastique 100 mm (anthracite) incl impr. planche de gouttière
 Mastic d'étanchéité blanc pour vitrage

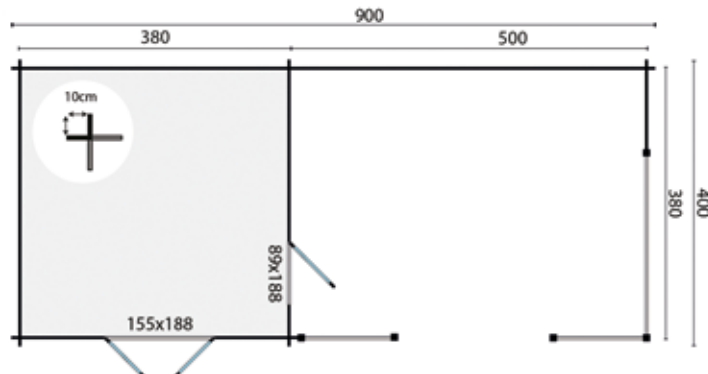

CHALET - MAISON DE JARDIN OVE



Carton bitumé optionnel (32.5m²)
 Bardeaux droits optionnel (27m²)
 Bardeaux queue de castor optionnel (27m²)

Bardeaux hexagonaux optionnel (27m²)
 Aquapan optionnel
 Panneaux de toiture optionnel (29m²)

Spécifications:

Numéro d'article 40.0881
 Épaisseur du bois 28 mm
 Essence sapin non traité
 Dimensions 250+340x300 cm
 Dimensions des fondations 570x280 cm
 Hauteur du faîte env. 276 cm
 Vitrage verre simple

Livré avec des baguettes fixes pour les portes

Montage en miroir possible

Pour l'utilisation d'une gouttière, une paroi supplémentaire est également nécessaire

Conseil : si vous utilisez des profilés de panneaux de toiture, nous vous conseillons de commander également les planches de rive larges
 La couleur des planches de gouttière, et de rive peut légèrement différer

Options :

Imprégnation verte, marron ou grise argenté
 Pulvérisation d'une couche primaire blanche, grise, anthracite ou incolore
 Liquide d'imprégnation vert, marron, gris argenté ou incolore (3)
 Carefree protect (5)
 Lasure (5)
 Kit de démarrage 1 (Clou, grille de ventilation & kit ancrage tempête)
 Poutres de fondation imprégnées standard (5)
 Poutres de fondation en bois dur standard (5)
 Poutres de fondation synthétiques standard (5)
 Poutres de construction en bois dur 4.0x20.0x300 cm (5)
 Poteaux-piquets en bois dur avec pointe 6.0x6.0x75 cm (25)
 Kit d'étanchéité à base de bitume (5)
 * Planche de rive large (planche en sapin imprégné) (4)
 Fenêtre de toit (uniquement pour toit bitumé et bardeaux)
 Plancher en bois 18mm (4)
 Plancher en bois 18mm imprégnation (4)
 Plancher en bois 26 mm (5)
 Plancher en bois 26 mm imprégnation (5)
 Rangée de madriers, supplémentaire
 Gouttière galvanisé à chaud 125 mm incl impr. planche de gouttière
 Gouttière plastique 100 mm (anthracite) incl impr. planche de gouttière
 Mastic d'étanchéité blanc pour vitrage

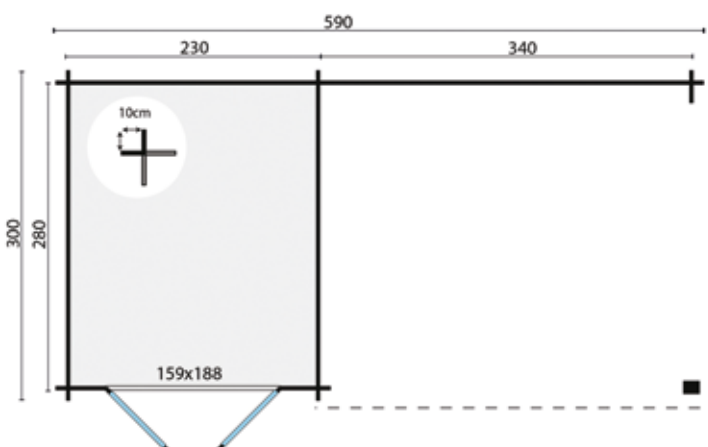

CHALET - MAISON DE JARDIN KWASPA

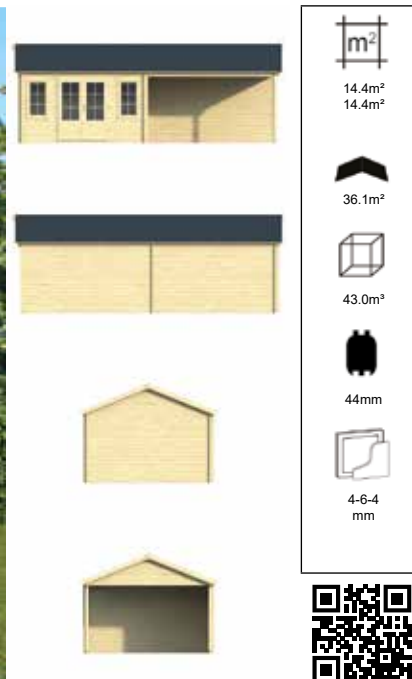

Bardeaux droits optionnel (42m²)
 Bardeaux queue de castor optionnel (42m²)
 Bardeaux hexagonaux optionnel (42m²)

Aquaplan optionnel
 Panneaux de toiture optionnel (38m²)

Spécifications:

Numéro d'article 40.0804
 Épaisseur du bois 44 mm
 Essence sapin non traité
 Dimensions 400+400x400 cm
 Dimensions des fondations 780x380 cm
 Hauteur du faîte env. 299 cm
 Fenêtres 2 (à ouvrir)
 Vitrage double vitrage
 Livré avec des baguettes fixes pour les portes et fenêtres
 Montage en miroir possible
 Conseil : si vous utilisez des profilés de panneaux de toiture, nous vous conseillons de commander également les planches de rive larges
 La couleur des planches de gouttière, et de rive peut légèrement différer

Options :

Imprégnation verte, marron ou grise argenté
 Pulvérisation d'une couche primaire blanche, grise, anthracite ou incolore
 Liquide d'imprégnation vert, marron, gris argenté ou incolore (4)
 Carefree protect (7)
 Lasure (7)
 Kit de démarrage 2 (Clou, grille de ventilation & kit ancrage tempête)
 Poutres de fondation imprégnées robuste (7)
 Poutres de fondation en bois dur robuste (7)
 Poutres de fondation synthétiques robuste (7)
 Poutres de construction en bois dur 4.0x20.0x300 cm (7)
 Poteaux-piquets en bois dur avec pointe 6.0x6.0x75 cm (35)
 Kit d'étanchéité à base de bitume (5)
 * Planche de rive large (planche en sapin imprégné) (8)
 Fenêtre de toit (uniquement our toit bitumé et bardeaux)
 Plancher en bois 18mm (7)
 Plancher en bois 18mm imprégnation (7)
 Plancher en bois 26 mm (9)
 Plancher en bois 26 mm imprégnation (9)
 Rangée de madriers, supplémentaire
 Gouttière galvanisé à chaud 125 mm incl impr. planche de gouttière
 Gouttière plastique 100 mm (anthracite) incl impr. planche de gouttière
 Mastic d'étanchéité blanc pour vitrage

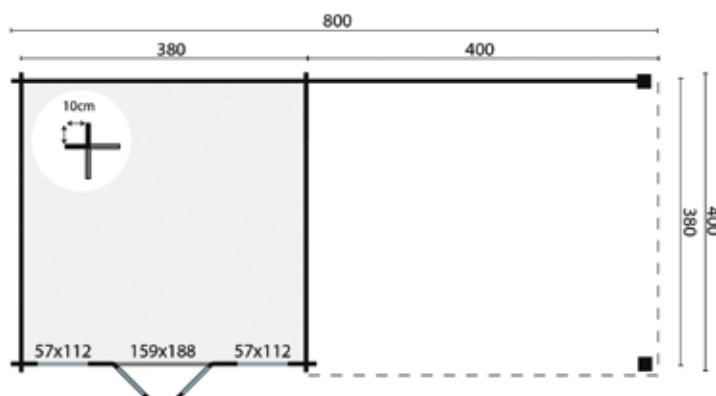

Toutes les options sont présentées à partir de la page 431
 Plancher sous l'avant, voir pages 82 et 435

CHALET - MAISON DE JARDIN JOHAN



Bardeaux droits optionnel (27m²)
 Bardeaux queue de castor optionnel (27m²)
 Bardeaux hexagonaux optionnel (27m²)

Aquaplan optionnel
 Panneaux de toiture optionnel (29m²)

Spécifications:

Numéro d'article 40.0738
 Épaisseur du bois 34 mm
 Essence sapin non traité
 Dimensions 500x410 cm
 Dimensions des fondations 482x392 cm
 Hauteur du faîte env. 264 cm
 Fenêtres 2 (à ouvrir)
 Vitrage verre simple
 Livré avec des baguettes indépendantes pour les portes et fenêtres
 Montage en miroir possible
 Conseil : si vous utilisez des profilés de panneaux de toiture, nous vous conseillons de commander également les planches de rive larges
 La couleur des planches de gouttière, et de rive peut légèrement différer

Options :

Imprégnation verte, marron ou grise argenté
 Pulvérisation d'une couche primaire blanche, grise, anthracite ou incolore
 Liquide d'imprégnation vert, marron, gris argenté ou incolore (3)
 Carefree protect (5)
 Lasure (5)
 Kit de démarrage 2 (Clou, grille de ventilation & kit ancrage tempête)
 Poutres de fondation imprégnées standard (6)
 Poutres de fondation en bois dur standard (6)
 Poutres de fondation synthétiques standard (6)
 Poutres de construction en bois dur 4.0x20.0x300 cm (6)
 Poteaux-piquets en bois dur avec pointe 6.0x6.0x75 cm (30)
 Kit d'étanchéité à base de bitume (4)
 * Planche de rive large (planche en sapin imprégné) (8)
 Fenêtre de toit (uniquement our toit bitumé et bardeaux)
 Plancher en bois 18mm (8)
 Plancher en bois 18mm imprégnation (8)
 Plancher en bois 26 mm (10)
 Plancher en bois 26 mm imprégnation (10)
 Rangée de madriers, supplémentaire
 Gouttière galvanisé à chaud 125 mm incl impr. planche de gouttière
 Gouttière plastique 100 mm (anthracite) incl impr. planche de gouttière
 Mastic d'étanchéité blanc pour vitrage

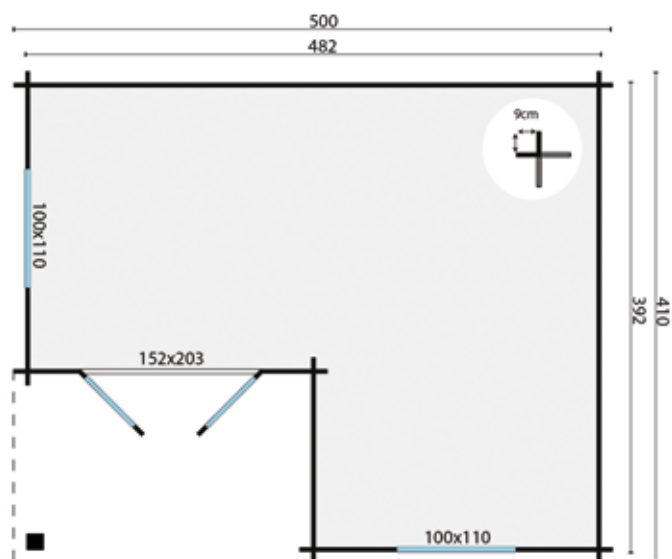

CHALET - MAISON DE JARDIN GUDRUN

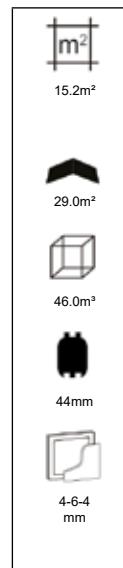

Bardeaux droits optionnel (36m²)
 Bardeaux queue de castor optionnel (36m²)
 Bardeaux hexagonaux optionnel (36m²)

Spécifications:

Numéro d'article 40.0814
 Épaisseur du bois 44 mm
 Essence sapin non traité
 Dimensions 522x378 cm
 Dimensions des fondations 503x359 cm
 Hauteur du faîte env. 339 cm
 Portes en accordéon 247 cm de large
 Fenêtres 2 (à ouvrir)
 Vitrage double vitrage
 Ancrage tempête inclus
 Livré avec des baguettes indépendantes pour les portes et fenêtres

Options :

Imprégnation verte, marron ou grise argenté
 Pulvérisation d'une couche primaire blanche, grise, anthracite ou incolore
 Liquide d'imprégnation vert, marron, gris argenté ou incolore (3)
 Carefree protect (5)
 Lasure (5)
 Kit de démarrage 2 (Clou, grille de ventilation & kit ancrage tempête)
 Poutres de fondation imprégnées robuste (7)
 Poutres de fondation en bois dur robuste (7)
 Poutres de fondation synthétiques robuste (7)
 Poutres de construction en bois dur 4.0x20.0x300 cm (7)
 Poteaux-piquets en bois dur avec pointe 6.0x6.0x75 cm (35)
 Kit d'étanchéité à base de bitume (4)
 Fenêtre de toit (uniquement sur toit bitumé et bardeaux)
 Plancher en bois 18mm (8)
 Plancher en bois 18mm imprégnation (8)
 Plancher en bois 26 mm (10)
 Plancher en bois 26 mm imprégnation (10)
 Rangée de madriers, supplémentaire
 Mastic d'étanchéité blanc pour vitrage

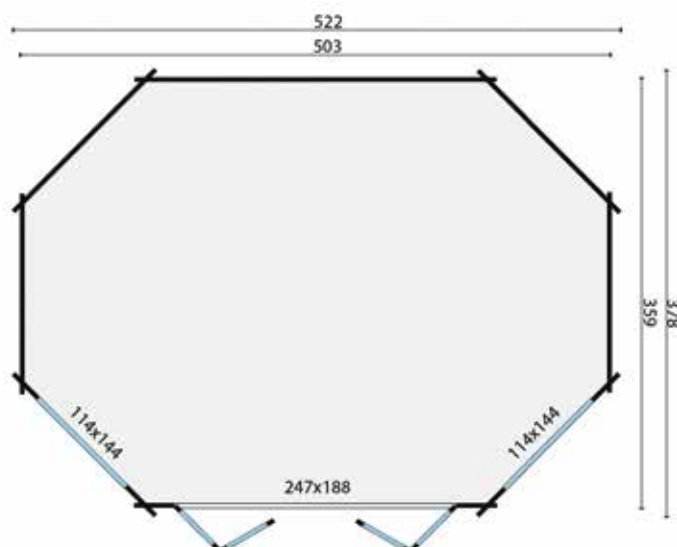

CHALET - MAISON DE JARDIN TORDEL

15.3m²
10.8m²34.9m²39.8m³

44mm

3-6-3
mm

Bardeaux droits optionnel (42m²)
Bardeaux queue de castor optionnel (42m²)
Bardeaux hexagonaux optionnel (42m²)

Spécifications:

Numéro d'article 40.0711
Épaisseur du bois 44 mm
Essence sapin non traité
Dimensions 420x280x420 cm
Dimensions des fondations 680x400 cm
Hauteur du faite env. 317 cm
Portes en accordéon 261 cm de large
Fenêtres 1 (à ouvrir)
Vitrage double vitrage
Livré avec des baguettes indépendantes pour les portes et fenêtres
Montage en miroir possible

Options :

Imprégnation verte, marron ou grise argenté
Pulvérisation d'une couche primaire blanche, grise, anthracite ou incolore
Liquide d'imprégnation vert, marron, gris argenté ou incolore (4)
Carefree protect (7)
Lasure (7)
Kit de démarrage 3 (Clou, grille de ventilation & kit ancrage tempête)
Poutres de fondation imprégnées robuste (8)
Poutres de fondation en bois dur robuste (8)
Poutres de fondation synthétiques robuste (8)
Poutres de construction en bois dur 4.0x20.0x300 cm (8)
Poteaux-piquets en bois dur avec pointe 6.0x6.0x75 cm (40)
Kit d'étanchéité à base de bitume (5)
Plancher en bois 18mm (9)
Plancher en bois 18mm imprégnation (9)
Plancher en bois 26 mm (11)
Plancher en bois 26 mm imprégnation (11)
Rangée de madriers, supplémentaire
Gouttière galvanisé à chaud 125 mm incl impr. planche de gouttière
Gouttière plastique 100 mm (anthracite) incl impr. planche de gouttière
Mastic d'étanchéité blanc pour vitrage

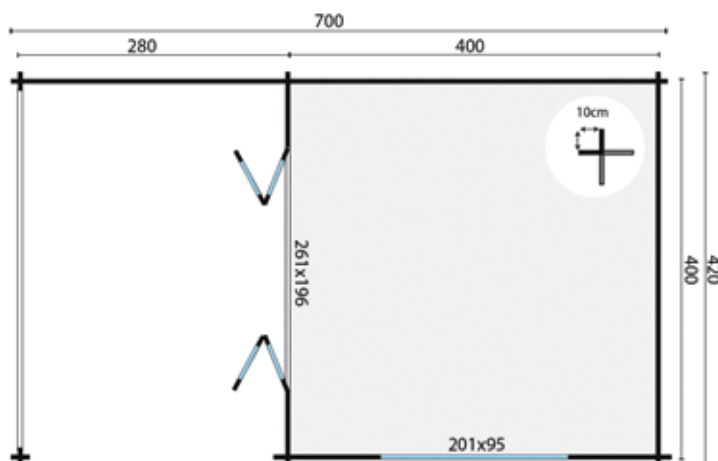

CHALET - MAISON DE JARDIN VIVEKA

11.4m²
5.7m²36.9m²44.2m³

44mm

3-6-3
mm

Bardeaux droits optionnel (45m²)
Bardeaux queue de castor optionnel (45m²)
Bardeaux hexagonaux optionnel (45m²)

Spécifications:

Numéro d'article 40.0712
Épaisseur du bois 44 mm
Essence sapin non traité
Dimensions 320+150+280x420 cm
Dimensions des fondations 730x400 cm
Hauteur du faite env. 317 cm
Portes en accordéon 260 cm de large
Fenêtres 1 (à ouvrir)
Vitrage double vitrage
Livré avec des baguettes indépendantes pour les portes et fenêtres
Montage en miroir possible

Options :

Imprégnation verte, marron ou grise argenté
Pulvérisation d'une couche primaire blanche, grise, anthracite ou incolore
Liquide d'imprégnation vert, marron, gris argenté ou incolore (5)
Carefree protect (9)
Lasure (9)
Kit de démarrage 3 (Clou, grille de ventilation & kit ancrage tempête)
Poutres de fondation imprégnées robuste (10)
Poutres de fondation en bois dur robuste (10)
Poutres de fondation synthétiques robuste (10)
Poutres de construction en bois dur 4.0x20.0x300 cm (10)
Poteaux-piquets en bois dur avec pointe 6.0x6.0x75 cm (50)
Kit d'étanchéité à base de bitume (6)
Plancher en bois 18mm (9)
Plancher en bois 18mm imprégnation (9)
Plancher en bois 26 mm (12)
Plancher en bois 26 mm imprégnation (12)
Rangée de madriers, supplémentaire
Gouttière galvanisé à chaud 125 mm incl impr. planche de gouttière
Gouttière plastique 100 mm (anthracite) incl impr. planche de gouttière
Mastic d'étanchéité blanc pour vitrage

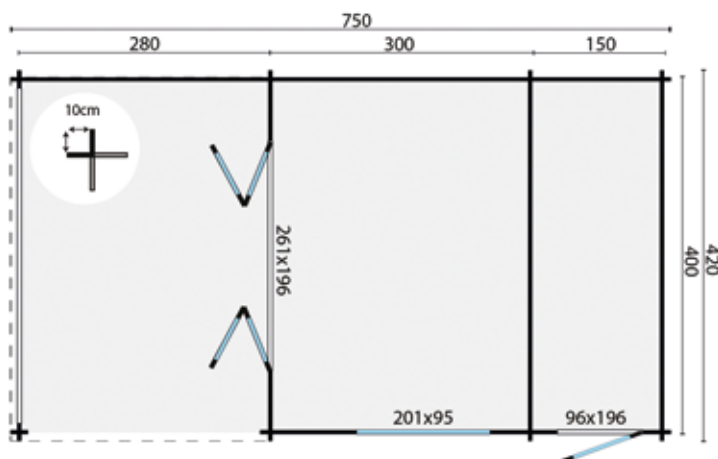

CHALET - MAISON DE JARDIN SIBELLA

15.3m²5.7m²41.8m²54.6m²

44mm

3-6-3
mm

Bardeaux droits optionnel (48m²)
 Bardeaux queue de castor optionnel (48m²)
 Bardeaux hexagonaux optionnel (48m²)

Spécifications:

Numéro d'article 40.0713
 Épaisseur du bois 44 mm
 Essence sapin non traité
 Dimensions 420+150+280x420 cm
 Dimensions des fondations 830x400 cm
 Hauteur du faite env. 317 cm
 Portes en accordéon 260 cm de large
 Fenêtres 1 (à ouvrir)
 Vitrage double vitrage
 Livré avec des baguettes indépendantes pour les portes et fenêtres
 Montage en miroir possible

Options :

Imprégnation verte, marron ou grise argenté
 Pulvérisation d'une couche primaire blanche, grise, anthracite ou incolore
 Liquide d'imprégnation vert, marron, gris argenté ou incolore (5)
 Carefree protect (10)
 Lasure (10)
 Kit de démarrage 3 (Clou, grille de ventilation & kit ancrage tempête)
 Poutres de fondation imprégnées robuste (10)
 Poutres de fondation en bois dur robuste (10)
 Poutres de fondation synthétiques robuste (10)
 Poutres de construction en bois dur 4.0x20.0x300 cm (10)
 Poteaux-piquets en bois dur avec pointe 6.0x6.0x75 cm (50)
 Kit d'étanchéité à base de bitume (6)
 Plancher en bois 18mm (11)
 Plancher en bois 18mm imprégnation (11)
 Plancher en bois 26 mm (14)
 Plancher en bois 26 mm imprégnation (14)
 Rangée de madriers, supplémentaire
 Gouttière galvanisé à chaud 125 mm incl impr. planche de gouttière
 Gouttière plastique 100 mm (anthracite) incl impr. planche de gouttière
 Mastic d'étanchéité blanc pour vitrage

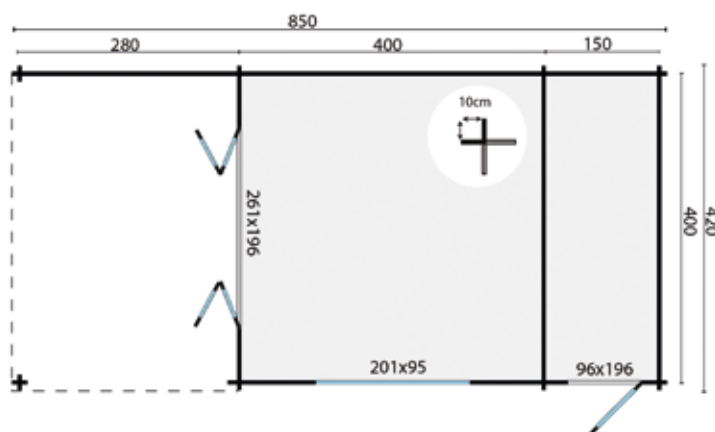

Toutes les options sont présentées à partir de la page 431
 Plancher sous l'avant, voir pages 82 et 435

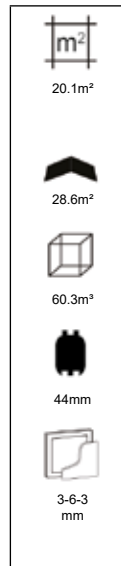
CHALET - MAISON DE JARDIN CLOCKHOUSE

Bardeaux droits optionnel (45m²)
 Bardeaux queue de castor optionnel (45m²)
 Bardeaux hexagonaux optionnel (45m²)

Spécifications:

Numéro d'article 40.0809
 Épaisseur du bois 44 mm
 Essence sapin non traité
 Dimensions 550x400 cm
 Dimensions des fondations 530x380 cm
 Hauteur du faîte env. 351 cm
 Fenêtres 8 (à ouvrir)
 Vitrage double vitrage

Livré exclus l'horloge

Livré avec des baguettes indépendantes pour les portes et fenêtres

Pour l'utilisation d'une gouttière, une paroi supplémentaire est également nécessaire

Options :

Imprégnation verte, marron ou grise argenté
 Pulvérisation d'une couche primaire blanche, grise, anthracite ou incolore
 Liquide d'imprégnation vert, marron, gris argenté ou incolore (5)
 Carefree protect (9)
 Lasure (9)
 Kit de démarrage 2 (Clou, grille de ventilation & kit ancrage tempête)
 Poutres de fondation imprégnées robuste (7)
 Poutres de fondation en bois dur robuste (7)
 Poutres de fondation synthétiques robuste (7)
 Poutres de construction en bois dur 4.0x20.0x300 cm (7)
 Poteaux-piquets en bois dur avec pointe 6.0x6.0x75 cm (35)
 Kit d'étanchéité à base de bitume (5)
 Fenêtre de toit (uniquement our toit bitumé et bardeaux)
 Plancher en bois 18mm (10)
 Plancher en bois 18mm imprégnation (10)
 Plancher en bois 26 mm (13)
 Plancher en bois 26 mm imprégnation (13)
 Rangée de madriers, supplémentaire
 Gouttière galvanisé à chaud 125 mm incl impr. planche de gouttière
 Gouttière plastique 100 mm (anthracite) incl impr. planche de gouttière
 Mastic d'étanchéité blanc pour vitrage

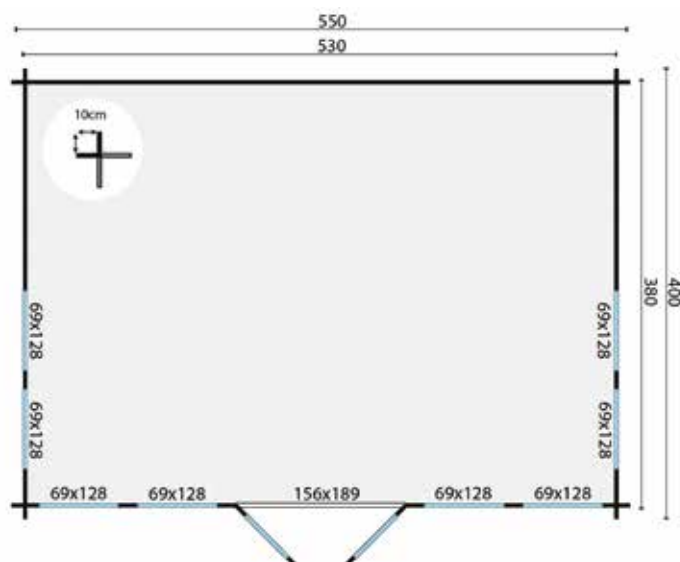

CHALET - MAISON DE JARDIN CLOCKHOUSE TREVOR

20.1m²28.6m²60.3m²

70mm



3-6-3 mm



Bardeaux droits optionnel (45m²)
 Bardeaux queue de castor optionnel (45m²)
 Bardeaux hexagonaux optionnel (45m²)

Spécifications:

Numéro d'article 40.0867
 Épaisseur du bois 70 mm
 Essence sapin non traité
 Dimensions 550x400cm
 Dimensions des fondations 530x380 cm
 Hauteur du faite env. 351 cm
 Fenêtres 8 (à ouvrir)
 Vitrage double vitrage
 Plancher (27 mm) en bois et foundation inclus
 Livré avec des baguettes indépendantes pour les portes et fenêtres
 Pour l'utilisation d'une gouttière, une paroi supplémentaire est également nécessaire

Options :

Imprégnation verte, marron ou grise argenté
 Pulvérisation d'une couche primaire blanche, grise, anthracite ou incolore
 Liquide d'imprégnation vert, marron, gris argenté ou incolore (5)
 Carefree protect (9)
 Lasure (9)
 Fenêtres de luxe et portes extérieures
 Kit de démarrage 3 (Clou, grille de ventilation & kit ancrage tempête)
 Kit d'étanchéité à base de bitume (5)
 Fenêtre de toit (uniquement our toit bitumé et bardeaux)
 Rangée de madriers, supplémentaire
 Gouttière galvanisé à chaud 125 mm incl impr. planche de gouttière
 Gouttière plastique 100 mm (anthracite) incl impr. planche de gouttière
 Mastic d'étanchéité blanc pour vitrage

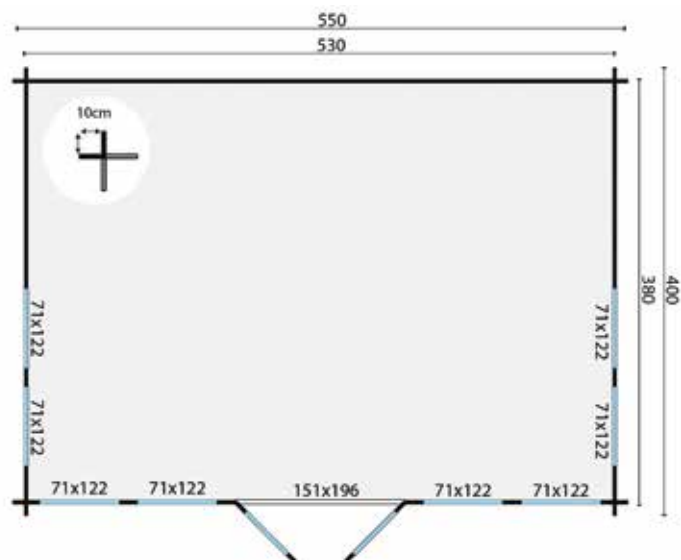

	Modèle standard	Modèle luxueux
Essence	Pin laminé	Pin laminé
Épaisseur encadrement de fenêtre	54 mm	54 mm
Épaisseur encadrement de porte	42 mm	54 mm
Fenêtres à double vitrage	4/14/4 mm	4/14/4 mm
Portes à double vitrage	4/8/4 mm	4/14/4 mm
Gouttière de fenêtre	Aluminium	Aluminium
Système d'ouverture de la fenêtre	Système oscillo-battant (système à 2 mains)	Système oscillo-battant (système à 1 main)
Serrure de porte	Serrure à cylindre	Serrure à 3 points

Toutes les options sont présentées à partir de la page 431

CHALET - MAISON DE JARDIN BIG LAUREN

13.6m²
18.8m²48.8m²87.7m³

70mm

4-6-4
mm

Bardeaux droits optionnel (54m²)
Bardeaux queue de castor optionnel (54m²)
Bardeaux hexagonaux optionnel (54m²)

Spécifications:

Numéro d'article 40.0823
Épaisseur du bois 70 mm
Essence sapin non traité
Dimensions 930x400 cm
Dimensions des fondations 910x380 cm
Hauteur du faite env. 351 cm
Fenêtres 10 (à ouvrir)
Vitrage double vitrage
Plancher en bois et fondation inclus
Livré avec des baguettes indépendantes pour les portes et fenêtres
Montage en miroir possible
Pour l'utilisation d'une gouttière, une paroi supplémentaire est également nécessaire

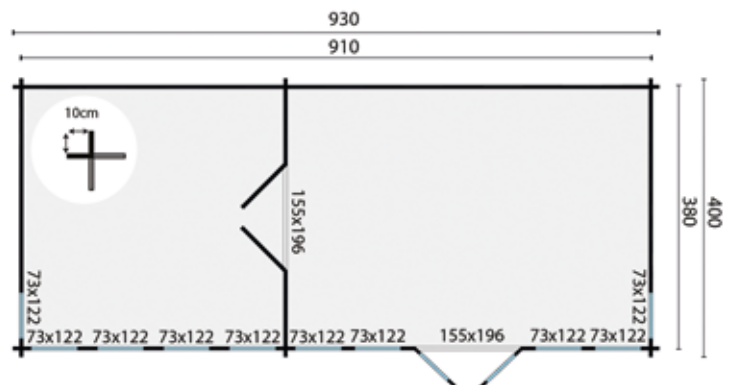
**Options :**

Imprégnation verte, marron ou grise argenté
Pulvérisation d'une couche primaire blanche, grise, anthracite ou incolore
Liquide d'imprégnation vert, marron, gris argenté ou incolore (6)
Carefree protect (11)
Lasure (11)
Fenêtres de luxe et portes extérieures
Kit de démarrage 2 (Clou, grille de ventilation & kit ancrage tempête) (2)
Kit d'étanchéité à base de bitume (6)
Fenêtre de toit (uniquement pour toit bitumé et bardeaux)
Rangée de madriers, supplémentaire
Gouttière galvanisée à chaud 125 mm incl impr. planche de gouttière
Gouttière plastique 100 mm (anthracite) incl impr. planche de gouttière
Mastic d'étanchéité blanc pour vitrage



	Modèle standard	Modèle luxueux
Essence	Pin laminé	Pin laminé
Épaisseur encadrement de fenêtre	54 mm	54 mm
Épaisseur encadrement de porte	42 mm	54 mm
Fenêtres à double vitrage	4/14/4 mm	4/14/4 mm
Portes à double vitrage	4/8/4 mm	4/14/4 mm
Gouttière de fenêtre	Aluminium	Aluminium
Système d'ouverture de la fenêtre	Système oscillo-battant (système à 2 mains)	Système oscillo-battant (système à 1 main)
Serrure de porte	Serrure à cylindre	Serrure à 3 points

Toutes les options sont présentées à partir de la page 431

CHALET - MAISON DE JARDIN BIG BEN

18.8m²
13.6m²48.8m²48.9m³

70mm

4-6-4
mm

Bardeaux droits optionnel (57m²)
Bardeaux queue de castor optionnel (57m²)
Bardeaux hexagonaux optionnel (57m²)

Spécifications:

Numéro d'article 40.0820
Épaisseur du bois 70 mm
Essence sapin non traité
Dimensions 550+380x400 cm
Dimensions des fondations 910x380 cm
Hauteur du faite env. 351 cm
Fenêtres 8 (à ouvrir)
Vitrage double vitrage
Livré avec des baguettes indépendantes pour les portes et fenêtres
Montage en miroir possible
Pour l'utilisation d'une gouttière, une paroi supplémentaire est également nécessaire

Options :

Imprégnation verte, marron ou grise argenté
Pulvérisation d'une couche primaire blanche, grise, anthracite ou incolore
Liquide d'imprégnation vert, marron, gris argenté ou incolore (5)
Carefree protect (10)
Lasure (10)
Fenêtres de luxe et portes extérieures
Kit de démarrage 3 (Clou, grille de ventilation & kit ancrage tempête)
Poutres de fondation imprégnées robuste (9)
Poutres de fondation en bois dur robuste (9)
Poutres de fondation synthétiques robuste (9)
Poutres de construction en bois dur 4.0x20.0x300 cm (9)
Poteaux-piquets en bois dur avec pointe 6.0x6.0x75 cm (45)
Kit d'étanchéité à base de bitume (8)
Fenêtre de toit (uniquement our toit bitumé et bardeaux)
Plancher en bois 18mm (10)
Plancher en bois 18mm imprégnation (10)
Plancher en bois 26 mm (13)
Plancher en bois 26 mm imprégnation (13)
Rangée de madriers, supplémentaire
Gouttière galvanisé à chaud 125 mm incl impr. planche de gouttière
Gouttière plastique 100 mm (anthracite) incl impr. planche de gouttière
Mastic d'étanchéité blanc pour vitrage

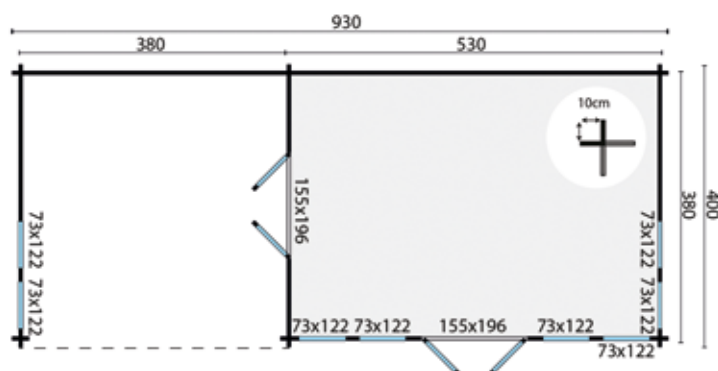

	Modèle standard	Modèle luxueux
Essence	Pin laminé	Pin laminé
Épaisseur encadrement de fenêtre	54 mm	54 mm
Épaisseur encadrement de porte	42 mm	54 mm
Fenêtres à double vitrage	4/14/4 mm	4/14/4 mm
Portes à double vitrage	4/8/4 mm	4/14/4 mm
Gouttière de fenêtre	Aluminium	Aluminium
Système d'ouverture de la fenêtre	Système oscillo-battant (système à 2 mains)	Système oscillo-battant (système à 1 main)
Serrure de porte	Serrure à cylindre	Serrure à 3 points

Toutes les options sont présentées à partir de la page 431
Plancher sous l'avant, voir pages 82 et 435

CHALET - MAISON DE JARDIN OLAUG19.3m²
10.5m²42.0m²60.3m²

44mm

3-6-3
mm

Bardeaux droits optionnel (45m²)
Bardeaux queue de castor optionnel (45m²)
Bardeaux hexagonaux optionnel (45m²)

Aquaplan optionnel
Panneaux de toiture optionnel (44m²)

Spécifications:

Numéro d'article 40.0807
Épaisseur du bois 44 mm
Essence sapin non traité
Dimensions 550x400+198 cm
Dimensions des fondations 530x578 cm
Hauteur du faite env. 391 cm
Portes en accordéon 260 cm de large
Fenêtres 4 (à ouvrir)
Vitrage double vitrage
Conseil : si vous utilisez des profilés de panneaux de toiture, nous vous conseillons de commander également les planches de rive larges
La couleur des planches de gouttière, et de rive peut légèrement différer

Options :

Imprégnation verte, marron ou grise argenté
Pulvérisation d'une couche primaire blanche, grise, anthracite ou incolore
Liquide d'imprégnation vert, marron, gris argenté ou incolore (4)
Carefree protect (8)
Lasure (8)
Kit de démarrage 2 (Clou, grille de ventilation & kit ancrage tempête)
Poutres de fondation imprégnées robuste (8)
Poutres de fondation en bois dur robuste (8)
Poutres de fondation synthétiques robuste (8)
Poutres de construction en bois dur 4.0x20.0x300 cm (8)
Poteaux-piquets en bois dur avec pointe 6.0x6.0x75 cm (40)
Kit d'étanchéité à base de bitume (5)
* Planche de rive large (planche en sapin imprégné) (8)
Fenêtre de toit (uniquement our toit bitumé et bardeaux)
Plancher en bois 18mm (10)
Plancher en bois 18mm imprégnation (10)
Plancher en bois 26 mm (13)
Plancher en bois 26 mm imprégnation (13)
Gouttière galvanisé à chaud 125 mm incl impr. planche de gouttière
Gouttière plastique 100 mm (anthracite) incl impr. planche de gouttière
Mastic d'étanchéité blanc pour vitrage

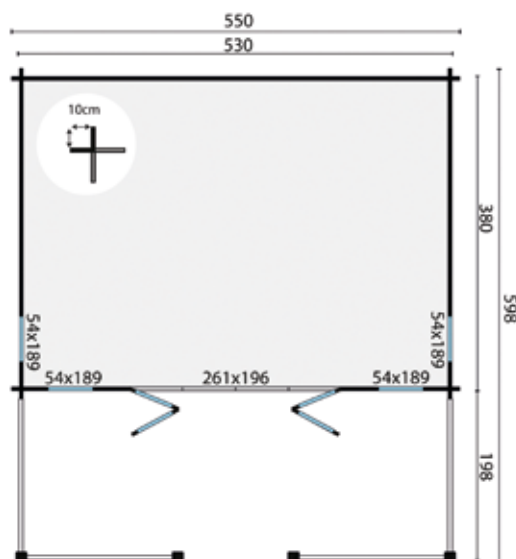

CHALET - MAISON DE JARDIN RAGNA



Bardeaux droits optionnel (39m²)
Bardeaux queue de castor optionnel (39m²)
Bardeaux hexagonaux optionnel (39m²)

Aquaplan optionnel
Panneaux de toiture optionnel (40m²)

Spécifications:

Numéro d'article 40.0806
Épaisseur du bois 40 mm
Essence sapin non traité
Dimensions 320+400x320+100 cm
Dimensions des fondations 700x400 cm
Hauteur du faîte env. 262 cm
Fenêtres 2 (à ouvrir)
Vitrage double vitrage
Livré avec des baguettes indépendantes pour les portes et fenêtres
Les portes et les fenêtres peuvent aussi bien se placer à gauche qu'à droite
Conseil : si vous utilisez des profilés de panneaux de toiture, nous vous conseillons de commander également les planches de rive larges
La couleur des planches de gouttière, et de rive peut légèrement différer

Options :

Imprégnation verte, marron ou grise argenté
Pulvérisation d'une couche primaire blanche, grise, anthracite ou incolore
Liquide d'imprégnation vert, marron, gris argenté ou incolore (3)
Carefree protect (6)
Lasure (6)
Kit de démarrage 2 (Clou, grille de ventilation & kit ancrage tempête)
Poutres de fondation imprégnées standard (6)
Poutres de fondation en bois dur standard (6)
Poutres de fondation synthétiques standard (6)
Poutres de construction en bois dur 4.0x20.0x300 cm (6)
Poteaux-piquets en bois dur avec pointe 6.0x6.0x75 cm (30)
Kit d'étanchéité à base de bitume (5)
* Plancher de rive large (plancher en sapin imprégné) (8)
Fenêtre de toit (uniquement pour toit bitumé et bardeaux)
Plancher en bois 18mm (5)
Plancher en bois 18mm imprégnation (5)
Plancher en bois 26 mm (6)
Plancher en bois 26 mm imprégnation (6)
Rangée de madriers, supplémentaire
Gouttière galvanisé à chaud 125 mm incl impr. planche de gouttière
Gouttière plastique 100 mm (anthracite) incl impr. planche de gouttière
Mastic d'étanchéité blanc pour vitrage

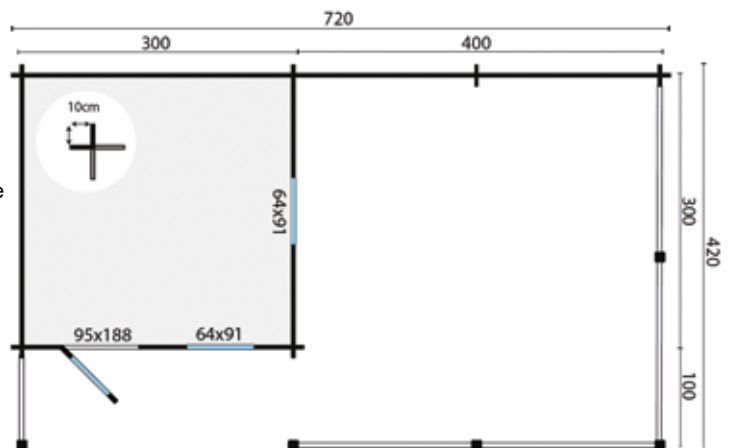

CHALET - MAISON DE JARDIN HENNING

21.3m²
8.6m²35.1m²53.2m³

58mm

4-6-4
mm

Bardeaux droits optionnel (42m²)
Bardeaux queue de castor optionnel (42m²)
Bardeaux hexagonaux optionnel (42m²)

Aquaplan optionnel
Panneaux de toiture optionnel (44m²)

Spécifications:

Numéro d'article 40.0811
Épaisseur du bois 58 mm
Essence sapin non traité
Dimensions 595x390+150 cm
Dimensions des fondations 575x520 cm
Hauteur du faite env. 276 cm
Fenêtres 4 (à ouvrir)
Vitrage double vitrage
Livré avec des baguettes indépendantes pour les portes et fenêtres
Conseil : si vous utilisez des profilés de panneaux de toiture, nous vous conseillons de commander également les planches de rive larges
La couleur des planches de gouttière, et de rive peut légèrement différer

Options :

Imprégnation verte, marron ou grise argenté
Pulvérisation d'une couche primaire blanche, grise, anthracite ou incolore
Liquide d'imprégnation vert, marron, gris argenté ou incolore (4)
Carefree protect (8)
Lasure (8)
Kit de démarrage 3 (Clou, grille de ventilation & kit ancrage tempête)
Poutres de fondation imprégnées robuste (9)
Poutres de fondation en bois dur robuste (9)
Poutres de fondation synthétiques robuste (9)
Poutres de construction en bois dur 4.0x20.0x300 cm (9)
Poteaux-piquets en bois dur avec pointe 6.0x6.0x75 cm (45)
Kit d'étanchéité à base de bitume (5)
* Planche de rive large (planche en sapin imprégné) (8)
Fenêtre de toit (uniquement our toit bitumé et bardeaux)
Plancher en bois 18mm (11)
Plancher en bois 18mm imprégnation (11)
Plancher en bois 26 mm (13)
Plancher en bois 26 mm imprégnation (13)
Rangée de madriers, supplémentaire
Gouttière galvanisé à chaud 125 mm incl impr. planche de gouttière
Gouttière plastique 100 mm (anthracite) incl impr. planche de gouttière
Mastic d'étanchéité blanc pour vitrage

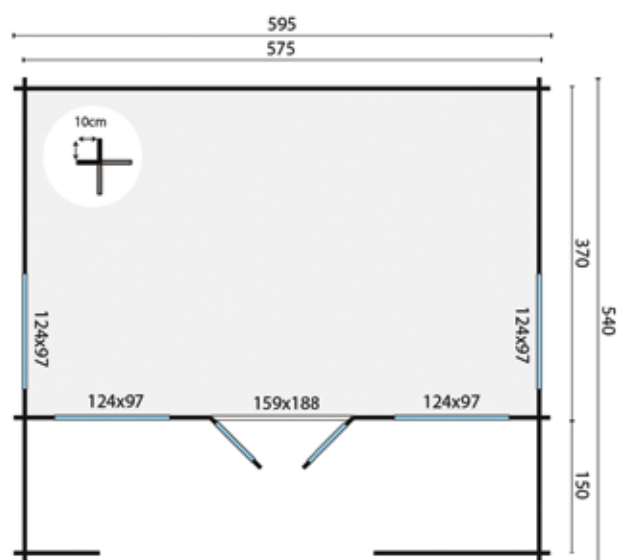

CHALET - MAISON DE JARDIN BERLIN

24.0m²34.4m²72.0m²

44mm



4-6-4 mm



Bardeaux droits optionnel (39m²)
 Bardeaux queue de castor optionnel (39m²)
 Bardeaux hexagonaux optionnel (39m²)

Aquaplan optionnel
 Panneaux de toiture optionnel (40m²)

Spécifications:

Numéro d'article 40.7182
 Épaisseur du bois 44 mm
 Essence sapin non traité
 Dimensions 490x530+70 cm
 Dimensions des fondations 470x510 cm
 Hauteur du faite env. 344 cm
 Fenêtres 4 (à ouvrir)
 Vitrage double vitrage
 Plancher et fondations en bois inclus
 Livré avec des baguettes indépendantes pour les portes et fenêtres doublé
 Montage en miroir possible
 Conseil : si vous utilisez des profilés de panneaux de toiture, nous vous conseillons de commander également les planches de rive larges
 La couleur des planches de gouttière, et de rive peut légèrement différer

Options :

Imprégnation verte, marron ou grise argenté
 Pulvérisation d'une couche primaire blanche, grise, anthracite ou incolore
 Liquide d'imprégnation vert, marron, gris argenté ou incolore (5)
 Carefree protect (9)
 Lasure (9)
 Kit de démarrage 2 (Clou, grille de ventilation & kit ancrage tempête)
 Kit d'étanchéité à base de bitume (6)
 * Planche de rive large (planche en sapin imprégné) (8)
 Fenêtre de toit (uniquement pour toit bitumé et bardeaux)
 Rangée de madriers, supplémentaire
 Gouttière galvanisé à chaud 125 mm incl impr. planche de gouttière
 Gouttière plastique 100 mm (anthracite) incl impr. planche de gouttière
 Mastic d'étanchéité blanc pour vitrage

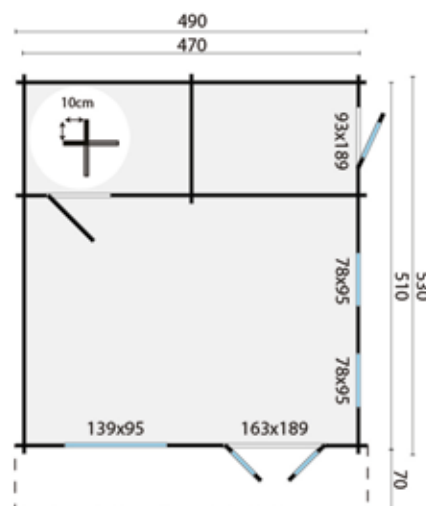

CHALET - MAISON DE JARDIN EDELWEISS

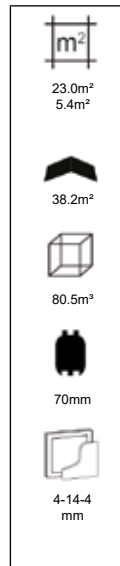

Bardeaux droits optionnel (42m²)
Bardeaux queue de castor optionnel (42m²)
Bardeaux hexagonaux optionnel (42m²)

Aquaplan optionnel
Panneaux de toiture optionnel (39m²)

Spécifications:

Numéro d'article 40.0866
Épaisseur du bois 70 mm
Essence sapin non traité
Dimensions 600x510 cm
Dimensions des fondations 580x490 cm
Hauteur du faîte env. 371 cm
Fenêtres 6 (à ouvrir)
Vitrage double vitrage
Plancher et fondations en bois inclus
Livré avec des baguettes indépendantes pour les portes et fenêtres
Montage en miroir possible
Conseil : si vous utilisez des profilés de panneaux de toiture, nous vous conseillons de commander également les planches de rive larges
La couleur des planches de gouttière, et de rive peut légèrement différer

Options :

Imprégnation verte, marron ou grise argenté
Pulvérisation d'une couche primaire blanche, grise, anthracite ou incolore
Liquide d'imprégnation vert, marron, gris argenté ou incolore (6)
Carefree protect (12)
Lasure (12)
Fenêtres de luxe et portes extérieures
Kit de démarrage 2 (Clou, grille de ventilation & kit ancrage tempête)
Kit d'étanchéité à base de bitume (6)
* Planche de rive large (planche en sapin imprégné) (8)
Fenêtre de toit (uniquement pour toit bitumé et bardeaux)
Rangée de madriers, supplémentaire
Gouttière galvanisé à chaud 125 mm incl impr. planche de gouttière
Gouttière plastique 100 mm (anthracite) incl impr. planche de gouttière
Mastic d'étanchéité blanc pour vitrage

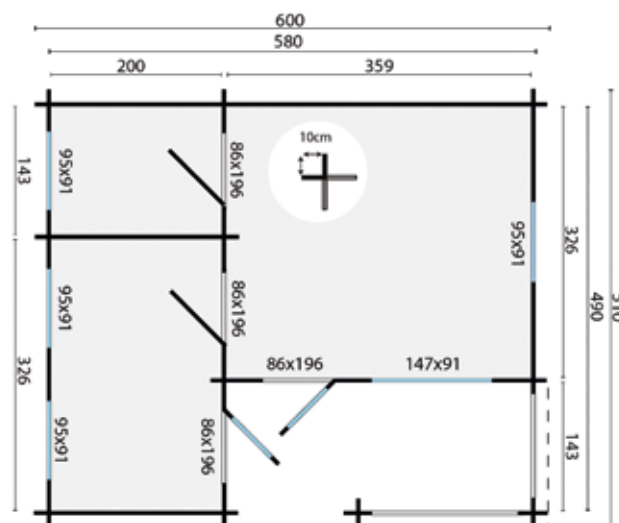

	Modèle standard	Modèle luxueux
Essence	Pin laminé	Pin laminé
Épaisseur encadrement de fenêtre	54 mm	54 mm
Épaisseur encadrement de porte	42 mm	54 mm
Fenêtres à double vitrage	4/14/4 mm	4/14/4 mm
Portes à double vitrage	4/8/4 mm	4/14/4 mm
Gouttière de fenêtre	Aluminium	Aluminium
Système d'ouverture de la fenêtre	Système oscillo-battant (système à 2 mains)	Système oscillo-battant (système à 1 main)
Serrure de porte	Serrure à cylindre	Serrure à 3 points

Toutes les options sont présentées à partir de la page 431

CHALET - MAISON DE JARDIN ENNIS

26.7m²38.3m²66.7m²

70mm

4-14-4
mm

Bardeaux droits optionnel (45m²)
Bardeaux queue de castor optionnel (45m²)
Bardeaux hexagonaux optionnel (45m²)

Aquapanel optionnel
Panneaux de toiture optionnel (50m²)

Spécifications:

Numéro d'article 40.7318
Épaisseur du bois 70 mm
Essence sapin non traité
Dimensions 534x540 cm
Dimensions des fondations 514x520 cm
Hauteur du faite env. 297 cm
Fenêtres 5 (à ouvrir)
Vitrage double vitrage
Plancher en bois et fondation inclus
Livré avec des baguettes indépendantes pour les portes et fenêtres
Montage en miroir possible
Conseil : si vous utilisez des profilés de panneaux de toiture, nous vous conseillons de commander également les planches de rive larges
La couleur des planches de gouttière, et de rive peut légèrement différer

Options :

Imprégnation verte, marron ou grise argenté
Pulvérisation d'une couche primaire blanche, grise, anthracite ou incolore
Liquide d'imprégnation vert, marron, gris argenté ou incolore (5)
Carefree protect (10)
Lasure (10)
Fenêtres de luxe et portes extérieures
Kit d'étanchéité à base de bitume (6)
Fenêtre de toit (uniquement our toit bitumé et bardeaux)
Rangée de madriers, supplémentaire
Gouttière galvanisé à chaud 125 mm
Gouttière plastique 100 mm (anthracite)
Mastic d'étanchéité blanc pour vitrage

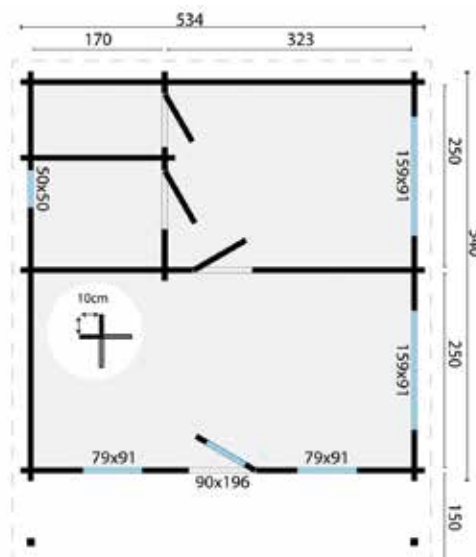

	Modèle standard	Modèle luxueux
Essence	Pin laminé	Pin laminé
Épaisseur encadrement de fenêtre	54 mm	54 mm
Épaisseur encadrement de porte	42 mm	54 mm
Fenêtres à double vitrage	4/14/4 mm	4/14/4 mm
Portes à double vitrage	4/8/4 mm	4/14/4 mm
Gouttière de fenêtre	Aluminium	Aluminium
Système d'ouverture de la fenêtre	Système oscillo-battant (système à 2 mains)	Système oscillo-battant (système à 1 main)
Serrure de porte	Serrure à cylindre	Serrure à 3 points

Toutes les options sont présentées à partir de la page 431

CHALET - MAISON DE JARDIN KAY

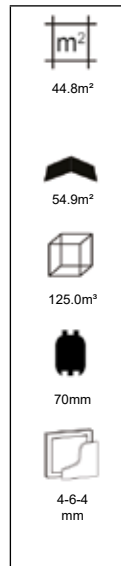

Bardeaux droits optionnel (63m²)
 Bardeaux queue de castor optionnel (63m²)
 Bardeaux hexagonaux optionnel (63m²)

Aquapanel optionnel
 Panneaux de toiture optionnel (61m²)

Spécifications:

Numéro d'article 40.0825
 Épaisseur du bois 70 mm
 Essence sapin non traité
 Dimensions 595x800 cm
 Dimensions des fondations 575x780 cm
 Hauteur du faîte env. 310 cm
 Fenêtres 6 (à ouvrir)
 Vitrage double vitrage
 Plancher en bois et fondation inclus
 Livré avec des baguettes indépendantes pour les portes et fenêtres
 Les portes et les fenêtres peuvent aussi bien se placer à gauche qu'à droite
 Conseil : si vous utilisez des profilés de panneaux de toiture, nous vous conseillons de commander également les planches de rive larges
 La couleur des planches de gouttière, et de rive peut légèrement différer

Options :

Imprégnation verte, marron ou grise argenté
 Pulvérisation d'une couche primaire blanche, grise, anthracite ou incolore
 Liquide d'imprégnation vert, marron, gris argenté ou incolore (8)
 Carefree protect (16)
 Lasure (16)
 Fenêtres de luxe et portes extérieures
 Kit de démarrage 2 (Clou, grille de ventilation & kit ancrage tempête) (2)
 Kit d'étanchéité à base de bitume (6)
 * Planche de rive large (planche en sapin imprégné) (8)
 Fenêtre de toit (uniquement pour toit bitumé et bardeaux)
 Rangée de madriers, supplémentaire
 Gouttière galvanisé à chaud 125 mm incl impr. planche de gouttière
 Gouttière plastique 100 mm (anthracite) incl impr. planche de gouttière
 Mastic d'étanchéité blanc pour vitrage

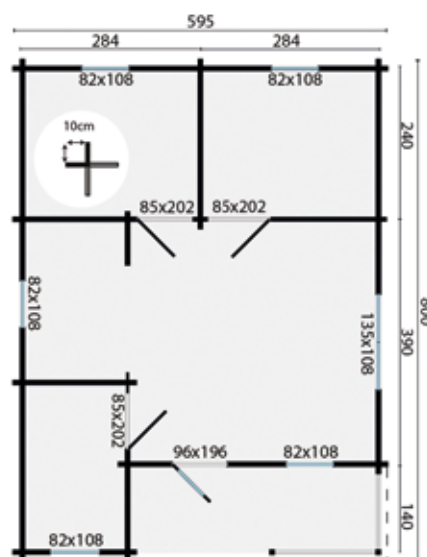

	Modèle standard	Modèle luxueux
Essence	Pin laminé	Pin laminé
Épaisseur encadrement de fenêtre	54 mm	54 mm
Épaisseur encadrement de porte	42 mm	54 mm
Fenêtres à double vitrage	4/14/4 mm	4/14/4 mm
Portes à double vitrage	4/8/4 mm	4/14/4 mm
Gouttière de fenêtre	Aluminium	Aluminium
Système d'ouverture de la fenêtre	Système oscillo-battant (système à 2 mains)	Système oscillo-battant (système à 1 main)
Serrure de porte	Serrure à cylindre	Serrure à 3 points

Toutes les options sont présentées à partir de la page 431

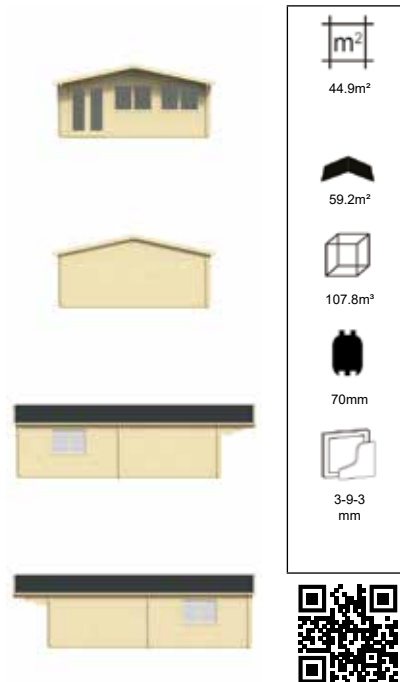
BALLYRAGGET - LOG CABIN

Carton bitumé optionnel (80m²)
 Bardeaux droits optionnel (66m²)
 Bardeaux queue de castor optionnel (66m²)

Bardeaux hexagonaux optionnel (66m²)
 Aquaplan optionnel
 Panneaux de toiture optionnel (63m²)

Spécifications:

Numéro d'article 40.7327
 Épaisseur du bois 70 mm
 Essence sapin non traité
 Dimensions 595x800+130 cm
 Dimensions des fondations 575x780 cm
 Hauteur du faite env. 277 cm
 Fenêtres 4 (à ouvrir)
 Vitrage verre simple
 Planches de toiture 27 mm (idéal pour l'isolation) inclus
 Livré avec des baguettes indépendantes pour les portes et fenêtres
 Montage en miroir possible

Options :

Imprégnation verte, marron ou grise argenté
 Pulvérisation d'une couche primaire blanche, grise, anthracite ou incolore
 Liquide d'imprégnation vert, marron, gris argenté ou incolore (8)
 Carefree protect (8)
 Lasure (8)
 Fenêtres de luxe et portes extérieures
 Kit de démarrage 3 (Clou, grille de ventilation & kit ancrage tempête) (2)
 Poutres de fondation imprégnées robuste (10)
 Poutres de fondation en bois dur robuste (10)
 Poutres de fondation synthétiques robuste (10)
 Poutres de construction en bois dur 4.0x20.0x300 cm (10)
 Poteaux-piquets en bois dur avec pointe 6.0x6.0x75 cm (50)
 Kit d'étanchéité à base de bitume (7)
 Fenêtre de toit (uniquement pour toit bitumé et bardeaux)
 Rangée de madriers, supplémentaire
 Gouttière galvanisé à chaud 125 mm
 Gouttière plastique 100 mm (anthracite)
 Mastic d'étanchéité blanc pour vitrage (2)

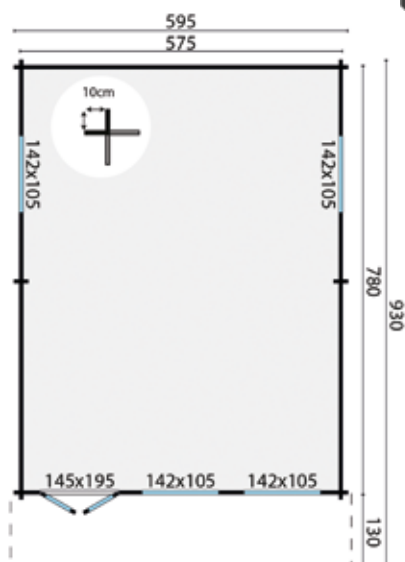
Nouveau

	Modèle standard	Modèle luxueux
Essence	Pin laminé	Pin laminé
Épaisseur encadrement de fenêtre	54 mm	54 mm
Épaisseur encadrement de porte	42 mm	54 mm
Fenêtres à double vitrage	4/14/4 mm	4/14/4 mm
Portes à double vitrage	4/8/4 mm	4/14/4 mm
Gouttière de fenêtre	Aluminium	Aluminium
Système d'ouverture de la fenêtre	Système oscillo-battant (système à 2 mains)	Système oscillo-battant (système à 1 main)
Serrure de porte	Serrure à cylindre	Serrure à 3 points

Toutes les options sont présentées à partir de la page 431

CHALET - MAISON DE JARDIN FINN



	71.8m ² 2.5m ²
	110.0m ²
	238.3m ³
	92mm
	4-16-4 mm



Bardeaux droits optionnel (108m²)
 Bardeaux queue de castor optionnel (108m²)
 Bardeaux hexagonaux optionnel (108m²)

Spécifications:

Numéro d'article 40.7249
 Épaisseur du bois 92 mm
 Essence sapin non traité
 Dimensions 1040x740+238 cm
 Dimensions des fondations 1020x720+228 cm
 Hauteur du faîte env. 416 cm
 Fenêtres 7 (à ouvrir)
 Vitrage double vitrage
 Plancher en bois et fondation inclus

Ce chalet est doté de portes et fenêtres extérieures en PVC blanc. Toutes ces menuiseries sont de qualité résidentielle.
 Toutes les fenêtres qui s'ouvrent, sont également oscillo-battantes.
 Pour les fenêtres doubles, un des deux châssis est fixe.
 Le chalet standard est livré avec un double toit, plancher de 27mm au dessus et 19mm en dessous, vous pouvez donc isoler entre les deux.

Options :

Imprégnation verte, marron ou grise argenté
 Pulvérisation d'une couche primaire blanche, grise, anthracite ou incolore
 Liquide d'imprégnation vert, marron, gris argenté ou incolore (14)
 Carefree protect (27)
 Lasure (27)
 Kit de démarrage 3 (Clou, grille de ventilation & kit ancrage tempête)
 Kit d'étanchéité à base de bitume (12)
 Fenêtre de toit (uniquement pour toit bitumé et bardeaux)
 Rangée de madriers, supplémentaire
 Gouttière galvanisé à chaud 125 mm incl impr. planche de gouttière
 Gouttière plastique 100 mm (anthracite) incl impr. planche de gouttière
 Mastic d'étanchéité blanc pour vitrage

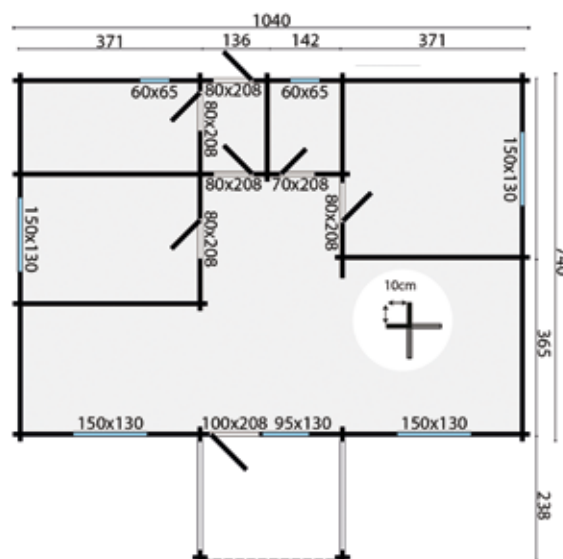

Toutes les options sont présentées à partir de la page 431

CHALET - MAISON DE JARDIN OLLIE

25.5m²
6.2m²39.6m²63.0m²

70mm

3-6-3
mm

Bardeaux droits optionnel (48m²)
Bardeaux queue de castor optionnel (48m²)
Bardeaux hexagonaux optionnel (48m²)

Aquaplan optionnel
Panneaux de toiture optionnel (48m²)

Spécifications:

Numéro d'article 40.7316
Épaisseur du bois 70 mm
Essence sapin non traité
Dimensions 731+498 cm
Dimensions des fondations 711x478 cm
Hauteur du faite env. 283 cm
Fenêtres 3 (à ouvrir)
Vitrage double vitrage
Plancher en bois (27 mm) et fondation inclus
Planches de toiture 27 mm (idéal pour l'isolation) inclus
Livré avec des baguettes indépendantes pour les portes et fenêtres
Conseil : si vous utilisez des profilés de panneaux de toiture, nous vous conseillons de commander également les planches de rive larges
La couleur des planches de gouttière, et de rive peut légèrement différer

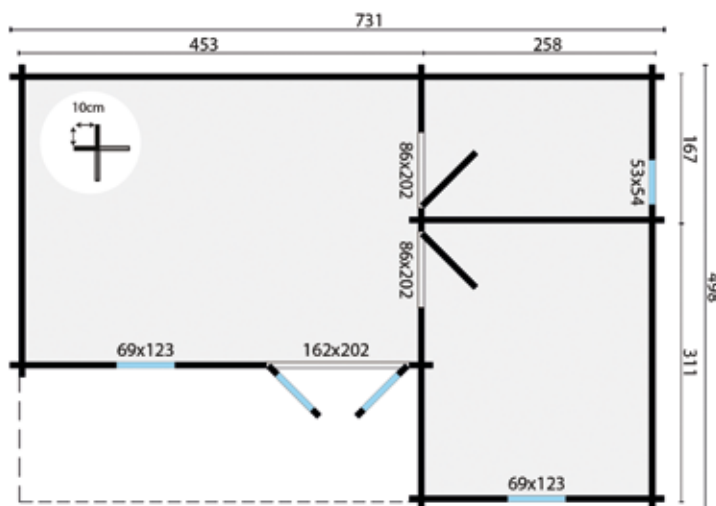
**Options :**

Imprégnation verte, marron ou grise argenté
Pulvérisation d'une couche primaire blanche, grise, anthracite ou incolore
Liquide d'imprégnation vert, marron, gris argenté ou incolore (3)
Carefree protect (6)
Lasure (6)
Fenêtres de luxe et portes extérieures
Kit de démarrage 3 (Clou, grille de ventilation & kit ancrage tempête)
Kit d'étanchéité à base de bitume (6)
* Planche de rive large (planche en sapin imprégné) (8)
Fenêtre de toit (uniquement pour toit bitumé et bardeaux)
Rangée de madriers, supplémentaire
Gouttière galvanisé à chaud 125 mm incl impr. planche de gouttière
Gouttière plastique 100 mm (anthracite) incl impr. planche de gouttière
Mastic d'étanchéité blanc pour vitrage



	Modèle standard	Modèle luxueux
Essence	Pin laminé	Pin laminé
Épaisseur encadrement de fenêtre	54 mm	54 mm
Épaisseur encadrement de porte	42 mm	54 mm
Fenêtres à double vitrage	3/9/3 mm	3/9/3 mm
Portes à double vitrage	3/9/3 mm	3/9/3 mm
Gouttière de fenêtre	Aluminium	Aluminium
Système d'ouverture de la fenêtre	Système oscillo-battant (système à 2 mains)	Système oscillo-battant (système à 1 main)
Serrure de porte	Serrure à cylindre	Serrure à 3 points

CHALET 70 MM LETTERKENNY

	46.6m ² 12.3m ²
	75.4m ²
	116.5m ³
	70mm
	3-6-3 mm



Bardeaux droits optionnel (90m²)
Bardeaux queue de castor optionnel (90m²)
Bardeaux hexagonaux optionnel (90m²)

Aquaplan optionnel
Panneaux de toiture optionnel (88m²)

Spécifications:

Numéro d'article 40.7317
Épaisseur du bois 70 mm
Essence sapin non traité
Dimensions 1120x595 cm
Dimensions des fondations 1100x575 cm
Hauteur du faîte env. 304 cm
Fenêtres 10 (à ouvrir)
Vitrage tempr double vitrage
Plancher en bois (27 mm) et foundation inclus
Planches de toiture 27 mm (idéal pour l'isolation) inclus
Montage en miroir possible
Conseil : si vous utilisez des profilés de panneaux de toiture, nous vous conseillons de commander également les planches de rive larges
La couleur des planches de gouttière, et de rive peut légèrement différer

Options :

Imprégnation verte, marron ou grise argenté
Pulvérisation d'une couche primaire blanche, grise, anthracite ou incolore
Liquide d'imprégnation vert, marron, gris argenté ou incolore (10)
Carefree protect (19)
Lasure (19)
Fenêtres de luxe et portes extérieures
Kit d'étanchéité à base de bitume (12)
Fenêtre de toit (uniquement our toit bitumé et bardeaux)
Rangée de madriers, supplémentaire
Gouttière galvanisé à chaud 125 mm incl impr. planche de gouttière
Gouttière plastique 100 mm (anthracite) incl impr. planche de gouttière
Mastic d'étanchéité blanc pour vitrage

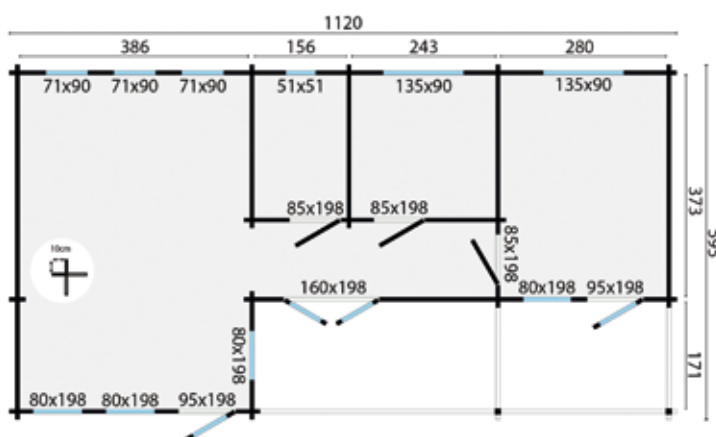

	Modèle standard	Modèle luxueux
Essence	Pin laminé	Pin laminé
Épaisseur encadrement de fenêtre	54 mm	54 mm
Épaisseur encadrement de porte	42 mm	54 mm
Fenêtres à double vitrage	3/9/3 mm	3/9/3 mm
Portes à double vitrage	3/9/3 mm	3/9/3 mm
Gouttière de fenêtre	Aluminium	Aluminium
Système d'ouverture de la fenêtre	Système oscillo-battant (système à 2 mains)	Système oscillo-battant (système à 1 main)
Serrure de porte	Serrure à cylindre	Serrure à 3 points

Toutes les options sont présentées à partir de la page 431

CHALET - MAISON DE JARDIN ARDEE

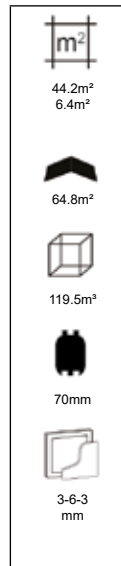

Bardeaux droits optionnel (69m²)
 Bardeaux queue de castor optionnel (69m²)
 Bardeaux hexagonaux optionnel (69m²)

Aquapanel optionnel
 Panneaux de toiture optionnel (77m²)

Spécifications:

Numéro d'article 40.7312
 Épaisseur du bois 70 mm
 Essence sapin non traité
 Dimensions 700x817 cm
 Dimensions des fondations 680x797 cm
 Hauteur du faite env. 317 cm
 Fenêtres 6 (à ouvrir)
 Vitrage double vitrage
 Plancher en bois et fondation inclus
 Livré avec des baguettes indépendantes pour les portes et fenêtres
 Conseil : si vous utilisez des profilés de panneaux de toiture, nous vous conseillons de commander également les planches de rive larges
 La couleur des planches de gouttière, et de rive peut légèrement différer

Options :

Imprégnation verte, marron ou grise argenté
 Pulvérisation d'une couche primaire blanche, grise, anthracite ou incolore
 Liquide d'imprégnation vert, marron, gris argenté ou incolore (5)
 Carefree protect (10)
 Lasure (10)
 Fenêtres de luxe et portes extérieures
 Kit de démarrage 3 (Clou, grille de ventilation & kit ancrage tempête)
 Kit d'étanchéité à base de bitume (7)
 * Planche de rive large (planche en sapin imprégné) (8)
 Fenêtre de toit (uniquement pour toit bitumé et bardeaux)
 Rangée de madriers, supplémentaire
 Gouttière galvanisé à chaud 125 mm incl impr. planche de gouttière
 Gouttière plastique 100 mm (anthracite) incl impr. planche de gouttière
 Mastic d'étanchéité blanc pour vitrage

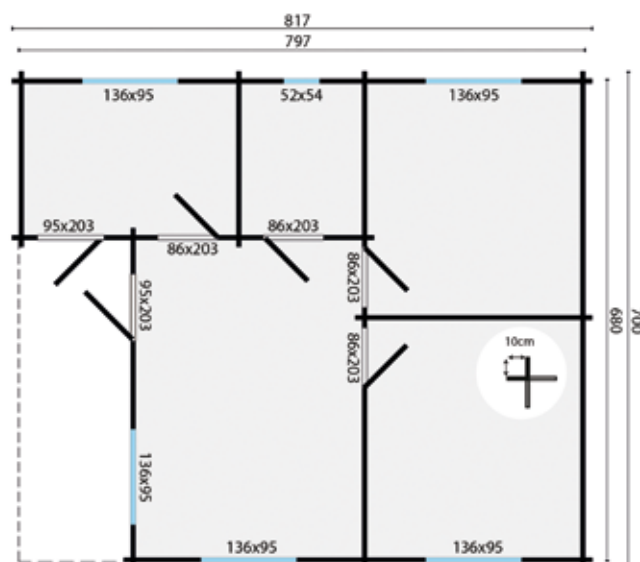

	Modèle standard	Modèle luxueux
Essence	Pin laminé	Pin laminé
Épaisseur encadrement de fenêtre	54 mm	54 mm
Épaisseur encadrement de porte	42 mm	54 mm
Fenêtres à double vitrage	3/9/3 mm	3/9/3 mm
Portes à double vitrage	3/9/3 mm	3/9/3 mm
Gouttière de fenêtre	Aluminium	Aluminium
Système d'ouverture de la fenêtre	Système oscillo-battant (système à 2 mains)	Système oscillo-battant (système à 1 main)
Serrure de porte	Serrure à cylindre	Serrure à 3 points

CHALET - MAISON DE JARDIN AVA

24.7m²33.2m²61.7m²

70mm



3-6-3 mm



Bardeaux droits optionnel (39m²)
 Bardeaux queue de castor optionnel (39m²)
 Bardeaux hexagonaux optionnel (39m²)

Aquaplan optionnel
 Panneaux de toiture optionnel (38m²)

Spécifications:

Numéro d'article 40.7315
 Épaisseur du bois 70 mm
 Essence sapin non traité
 Dimensions 844x347 cm
 Dimensions des fondations 824x327 cm
 Hauteur du faîte env. 270 cm
 Fenêtres 4 (à ouvrir)
 Vitrage double vitrage
 Plancher en bois et fondation inclus
 Livré avec des baguettes indépendantes pour les portes et fenêtres
 Conseil : si vous utilisez des profilés de panneaux de toiture, nous vous conseillons de commander également les planches de rive larges
 La couleur des planches de gouttière, et de rive peut légèrement différer

Options :

Imprégnation verte, marron ou grise argenté
 Pulvérisation d'une couche primaire blanche, grise, anthracite ou incolore
 Liquide d'imprégnation vert, marron, gris argenté ou incolore (5)
 Carefree protect (10)
 Lasure (10)
 Fenêtres de luxe et portes extérieures
 Kit de démarrage 2 (Clou, grille de ventilation & kit ancrage tempête)
 Kit d'étanchéité à base de bitume (6)
 * Planche de rive large (planche en sapin imprégné) (6)
 Fenêtre de toit (uniquement our toit bitumé et bardeaux)
 Rangée de madriers, supplémentaire
 Gouttière galvanisé à chaud 125 mm incl impr. planche de gouttière
 Gouttière plastique 100 mm (anthracite) incl impr. planche de gouttière
 Mastic d'étanchéité blanc pour vitrage

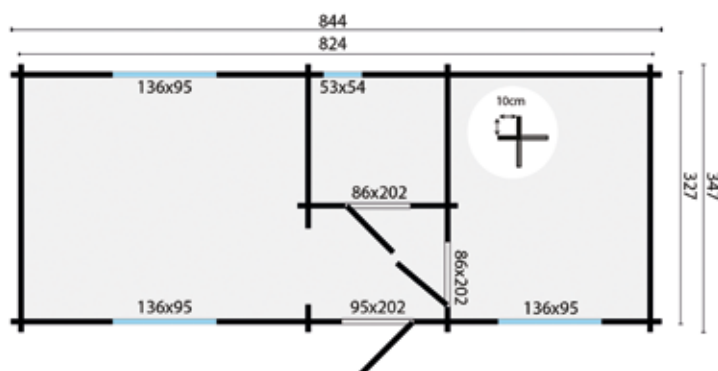

	Modèle standard	Modèle luxueux
Essence	Pin laminé	Pin laminé
Épaisseur encadrement de fenêtre	54 mm	54 mm
Épaisseur encadrement de porte	42 mm	54 mm
Fenêtres à double vitrage	3/9/3 mm	3/9/3 mm
Portes à double vitrage	3/9/3 mm	3/9/3 mm
Gouttière de fenêtre	Aluminium	Aluminium
Système d'ouverture de la fenêtre	Système oscillo-battant (système à 2 mains)	Système oscillo-battant (système à 1 main)
Serrure de porte	Serrure à cylindre	Serrure à 3 points

Toutes les options sont présentées à partir de la page 431

CHALET - MAISON DE JARDIN MULLINGAR

57.8m²58.1m²156.0m³

70mm

4-14-4
mm

Bardeaux droits optionnel (90m²)
 Bardeaux queue de castor optionnel (90m²)
 Bardeaux hexagonaux optionnel (90m²)

Spécifications:

Numéro d'article 40.7310
 Épaisseur du bois 70 mm
 Essence sapin non traité
 Dimensions 850x690+100 cm
 Dimensions des fondations 830x670 / 270x100 cm
 Hauteur du faite env. 317 cm
 Fenêtres 6 (fixes) / 4 (à ouvrir)
 Vitrage tempr double vitrage
 Plancher en bois et fondation inclus

Options :

Imprégnation verte, marron ou grise argenté
 Pulvérisation d'une couche primaire blanche, grise, anthracite ou incolore
 Liquide d'imprégnation vert, marron, gris argenté ou incolore (8)
 Carefree protect (15)
 Lasure (15)
 Fenêtres de luxe et portes extérieures
 Kit de démarrage 2 (Clou, grille de ventilation & kit ancrage tempête)
 Kit de démarrage 3 (Clou, grille de ventilation & kit ancrage tempête)
 Kit d'étanchéité à base de bitume (12)
 Fenêtre de toit (uniquement our toit bitumé et bardeaux)
 Rangée de madriers, supplémentaire
 Gouttière galvanisé à chaud 125 mm incl impr. planche de gouttière
 Gouttière plastique 100 mm (anthracite) incl impr. planche de gouttière
 Mastic d'étanchéité blanc pour vitrage

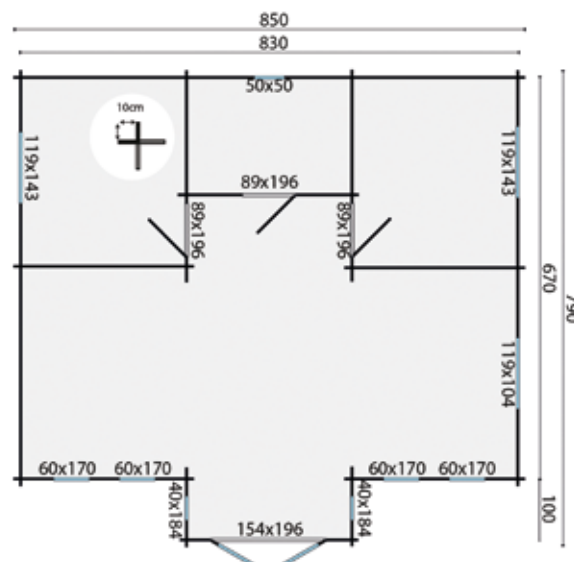

	Modèle standard	Modèle luxueux
Essence	Pin laminié	Pin laminié
Épaisseur encadrement de fenêtre	54 mm	54 mm
Épaisseur encadrement de porte	42 mm	54 mm
Fenêtres à double vitrage	4/14/4 mm	4/14/4 mm
Portes à double vitrage	4/8/4 mm	4/14/4 mm
Gouttière de fenêtre	Aluminium	Aluminium
Système d'ouverture de la fenêtre	Système oscillo-battant (système à 2 mains)	Système oscillo-battant (système à 1 main)
Serrure de porte	Serrure à cylindre	Serrure à 3 points

Toutes les options sont présentées à partir de la page 431

CHALET - MAISON DE JARDIN SKERRIES

65.9m²87.0m²174.5m³

70mm



4-14-4 mm



Bardeaux droits optionnel (96m²)
 Bardeaux queue de castor optionnel (96m²)
 Bardeaux hexagonaux optionnel (96m²)

Spécifications:

Numéro d'article 40.7313
 Épaisseur du bois 70 mm
 Essence sapin non traité
 Dimensions 1050x650+50 cm
 Dimensions des fondations 1030x630 / 230x50 cm
 Hauteur du faîte env. 317 cm
 Fenêtres 7 (à ouvrir)
 Vitrage double vitrage
 Plancher en bois et fondation inclus

Options :

Imprégnation verte, marron ou grise argenté
 Pulvérisation d'une couche primaire blanche, grise, anthracite ou incolore
 Liquide d'imprégnation vert, marron, gris argenté ou incolore (10)
 Carefree protect (20)
 Lasure (20)
 Fenêtres de luxe et portes extérieures
 Kit de démarrage 2 (Clou, grille de ventilation & kit ancrage tempête)
 Kit de démarrage 3 (Clou, grille de ventilation & kit ancrage tempête)
 Kit d'étanchéité à base de bitume (12)
 Fenêtre de toit (uniquement pour toit bitumé et bardeaux)
 Rangée de madriers, supplémentaire
 Gouttière galvanisé à chaud 125 mm incl impr. planche de gouttière
 Gouttière plastique 100 mm (anthracite) incl impr. planche de gouttière
 Mastic d'étanchéité blanc pour vitrage

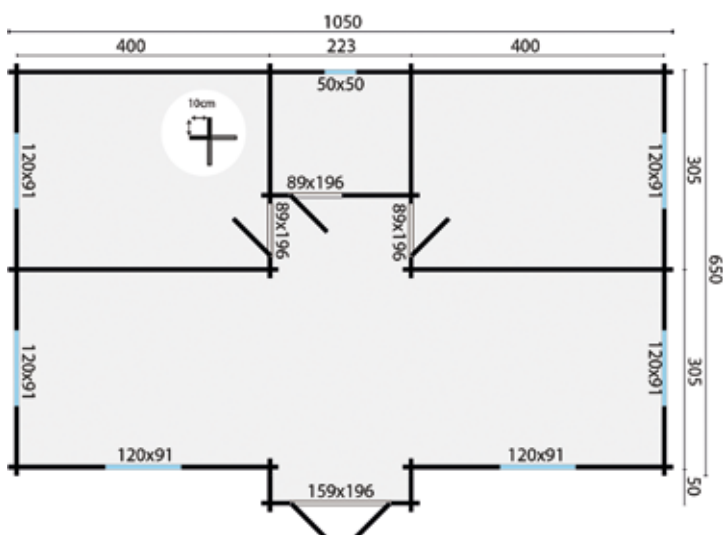

	Modèle standard	Modèle luxueux
Essence	Pin laminé	Pin laminé
Épaisseur encadrement de fenêtre	54 mm	54 mm
Épaisseur encadrement de porte	42 mm	54 mm
Fenêtres à double vitrage	4/14/4 mm	4/14/4 mm
Portes à double vitrage	4/8/4 mm	4/14/4 mm
Gouttière de fenêtre	Aluminium	Aluminium
Système d'ouverture de la fenêtre	Système oscillo-battant (système à 2 mains)	Système oscillo-battant (système à 1 main)
Serrure de porte	Serrure à cylindre	Serrure à 3 points

Toutes les options sont présentées à partir de la page 431

CHALET - MAISON DE JARDIN AZORES

76.3m²86.5m²202.4m³

70mm



4-8-4 mm



Bardeaux droits optionnel (99m²)
 Bardeaux queue de castor optionnel (99m²)
 Bardeaux hexagonaux optionnel (99m²)

Aquaplan optionnel
 Panneaux de toiture optionnel (102m²)

Spécifications:

Numéro d'article 40.7299
 Épaisseur du bois 70 mm
 Essence sapin non traité
 Dimensions 941x848 cm
 Dimensions des fondations 921x828 cm
 Hauteur du faite env. 317 cm
 Fenêtres 8 (à ouvrir)
 Vitrage double vitrage
 Plancher en bois et fondation inclus
 Livré avec des baguettes indépendantes pour les portes et fenêtres
 Conseil : si vous utilisez des profilés de panneaux de toiture, nous vous conseillons de commander également les planches de rive larges
 La couleur des planches de gouttière, et de rive peut légèrement différer

Options :

Imprégnation verte, marron ou grise argenté
 Pulvérisation d'une couche primaire blanche, grise, anthracite ou incolore
 Liquide d'imprégnation vert, marron, gris argenté ou incolore (12)
 Carefree protect (21)
 Lasure (21)
 Fenêtres de luxe et portes extérieures
 Kit de démarrage 2 (Clou, grille de ventilation & kit ancrage tempête)
 Kit de démarrage 3 (Clou, grille de ventilation & kit ancrage tempête)
 Kit d'étanchéité à base de bitume (12)
 * Planche de rive large (planche en sapin imprégné) (12)
 Fenêtre de toit (uniquement pour toit bitumé et bardeaux)
 Rangée de madriers, supplémentaire
 Gouttière galvanisé à chaud 125 mm incl impr. planche de gouttière
 Gouttière plastique 100 mm (anthracite) incl impr. planche de gouttière
 Mastic d'étanchéité blanc pour vitrage

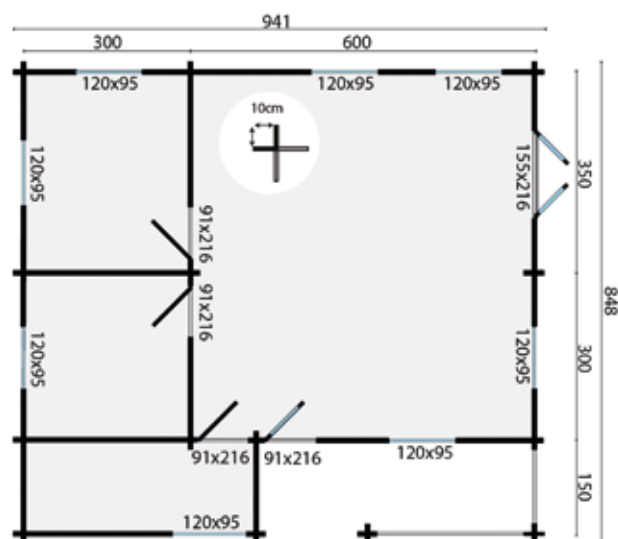

	Modèle standard	Modèle luxueux
Essence	Pin laminé	Pin laminé
Épaisseur encadrement de fenêtre	54 mm	54 mm
Épaisseur encadrement de porte	42 mm	54 mm
Fenêtres à double vitrage	4/14/4 mm	4/14/4 mm
Portes à double vitrage	4/8/4 mm	4/14/4 mm
Gouttière de fenêtre	Aluminium	Aluminium
Système d'ouverture de la fenêtre	Système oscillo-battant (système à 2 mains)	Système oscillo-battant (système à 1 main)
Serrure de porte	Serrure à cylindre	Serrure à 3 points

Toutes les options sont présentées à partir de la page 431

CHALET - MAISON DE JARDIN SLANE

64.5m²76.0m²167.7m³

70mm



4-14-4 mm



Bardeaux droits optionnel (90m²)
Bardeaux queue de castor optionnel (90m²)
Bardeaux hexagonaux optionnel (90m²)

Aquapanel optionnel
Panneaux de toiture optionnel (83m²)

Spécifications:

Numéro d'article 40.7314
Épaisseur du bois 70 mm
Essence sapin non traité
Dimensions 1400x490 cm
Dimensions des fondations 1380x470 cm
Hauteur du faite env. 287 cm
Fenêtres 7 (à ouvrir)
Vitrage double vitrage
Plancher en bois et fondation inclus
Conseil : si vous utilisez des profilés de panneaux de toiture, nous vous conseillons de commander également les planches de rive larges
La couleur des planches de gouttière, et de rive peut légèrement différer

Options :

Imprégnation verte, marron ou grise argenté
Pulvérisation d'une couche primaire blanche, grise, anthracite ou incolore
Liquide d'imprégnation vert, marron, gris argenté ou incolore (10)
Carefree protect (19)
Lasure (19)
Fenêtres de luxe et portes extérieures
Kit de démarrage 2 (Clou, grille de ventilation & kit ancrage tempête)
Kit de démarrage 3 (Clou, grille de ventilation & kit ancrage tempête)
Kit d'étanchéité à base de bitume (12)
* Planche de rive large (planche en sapin imprégné) (8)
Fenêtre de toit (uniquement pour toit bitumé et bardeaux)
Rangée de madriers, supplémentaire
Gouttière galvanisé à chaud 125 mm incl impr. planche de gouttière
Gouttière plastique 100 mm (anthracite) incl impr. planche de gouttière
Mastic d'étanchéité blanc pour vitrage

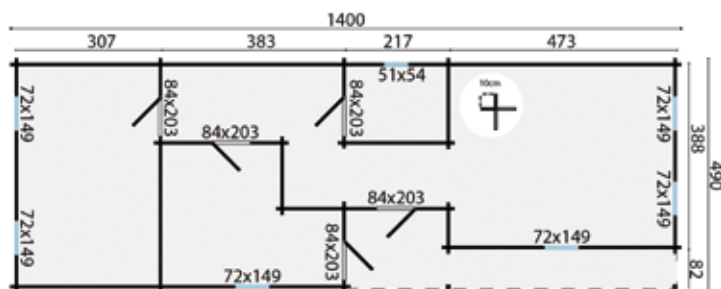

	Modèle standard	Modèle luxueux
Essence	Pin laminé	Pin laminé
Épaisseur encadrement de fenêtre	54 mm	54 mm
Épaisseur encadrement de porte	42 mm	54 mm
Fenêtres à double vitrage	4/14/4 mm	4/14/4 mm
Portes à double vitrage	4/8/4 mm	4/14/4 mm
Gouttière de fenêtre	Aluminium	Aluminium
Système d'ouverture de la fenêtre	Système oscillo-battant (système à 2 mains)	Système oscillo-battant (système à 1 main)
Serrure de porte	Serrure à cylindre	Serrure à 3 points

Toutes les options sont présentées à partir de la page 431



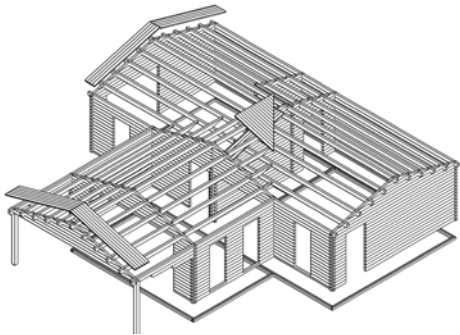

Vous ne trouvez pas ce que vous cherchez dans notre assortiment standard ?

Un chalet, un garage ou une maison de vacances sur mesure est peut-être alors ce qu'il vous faut. Les constructions sur mesure sont disponibles en 28, 40, 44, 50, 58, 70 et 92 mm. Faites un croquis de ce que vous désirez et notre spécialiste vous aidera pas à pas à réaliser finalement le résultat de vos rêves. Nous nous tenons à votre disposition pour un devis sur mesure. Aux pages suivantes, vous trouverez des exemples de nombreuses possibilités et de projets déjà réalisés. Il est également possible d'adapter des modèles existants de ce catalogue.





Ambiance et chaleur :

Pour un séjour confortable, commandez un double plancher et un toit prêt à être isolé.





Cela vous intéresse ?

Également disponible avec des portes et fenêtres luxueuses (à partir de 58 mm). Le bois laminé apporte solidité et ressort, dans toutes les conditions. Avec double vitrage 24 mm, ferrures luxueuses à fermetures multipoints et système oscillo-battant avec ouverture à une main.



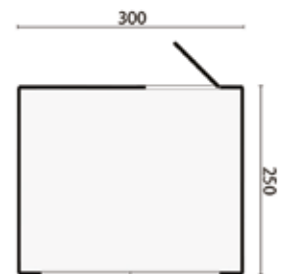

Kiosk Santa

Carton bitumé optionnel (16.5m²)

Bardeaux droits optionnel (15m²)

Bardeaux queue de castor optionnel (15m²)

Bardeaux hexagonaux optionnel (15m²)

Spécifications:

Numéro d'article40.0178

Épaisseur du bois 16 mm

Essence pin imprégné

Dimensions 300x250 cm

Dimensions des fondations 300x250 cm

Hauteur du faîte env. 260 cm

Volets 2 (à ouvrir)

Plancher et fondations en bois inclus

Montage ensemble livré avec parois prémontées





Kiosk Rudolph

Carton bitumé optionnel (16.5m²)

Bardeaux droits optionnel (12m²)

Bardeaux queue de castor optionnel (12m²)

Bardeaux hexagonaux optionnel (12m²)

Spécifications:

Numéro d'article40.0174

Épaisseur du bois 16 mm

Essence sapin non traité

Dimensions 300x200 cm

Dimensions des fondations 300x200 cm

Hauteur du faîte env. 251 cm

Volets 2 (à ouvrir)

Plancher et fondations en bois inclus

Montage ensemble livré avec parois prémontées



Kiosk Noël

Carton bitumé optionnel (16.5m²)

Bardeaux droits optionnel (12m²)

Bardeaux queue de castor optionnel (12m²)

Bardeaux hexagonaux optionnel (12m²)

Spécifications:

Numéro d'article40.01743

Épaisseur du bois 16 mm

Essence sapin non traité

Dimensions 300x240 cm

Dimensions des fondations 300x240 cm

Hauteur du faîte env. 251 cm

Volets 2 (à ouvrir)

Plancher et fondations en bois inclus

Montage ensemble livré avec parois prémontées

Nouveau

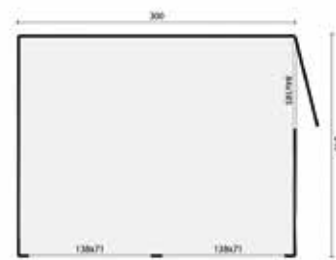



Kiosk Claus

Carton bitumé optionnel (13m²)
Toiture EASY-roofing optionnel (15m²)
EPDM optionnel (15m²)

Spécifications:

Numéro d'article	40.0176
Épaisseur du bois	19 mm
Essence sapin	non traité
Dimensions	277x244 cm
Dimensions des fondations	277x244 cm
Hauteur du faîte	env. 234 cm
Fenêtres	4 (fixes)
Volets	2 (à ouvrir)
Vitrage	verre simple
Plancher et fondations en bois	inclus
Montage	ensemble livré avec parois prémontées
Montage en miroir possible	

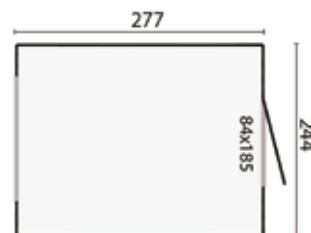

Options :

Pulvérisation d'une couche primaire blanche, grise, anthracite ou incolore
Carefree protect (4)
Lasure (4)
Kit de démarrage 1 (Clou, grille de ventilation & kit ancrage tempête)
Bande de rive en aluminium
Bande de rive en aluminium anthracite
Kit d'étanchéité à base de bitume (3)
Gouttière plastique 65 mm (anthracite)
Gouttière plastique 100 mm (anthracite)
Évacuation ronde
Scellant à verre blanc



Camping Barrel

Bardeaux noirs compris
Ensemble livré avec lit double et meuble représentés inclus (la table et le lit peuvent aussi être supprimés pour utiliser le chalet comme bureau par exemple).

Spécifications:

Numéro d'article	43.7020
Épaisseur du bois	28/42 mm
Essence	sapin non traité
Dimensions	215x330 cm
Dimensions des fondations	160x279 cm
Hauteur du faîte	env. 225 cm
Fenêtres	1 (à ouvrir)
Vitrage	double vitrage
Éléments de fixation	inclus
Plancher et fondations en bois	inclus

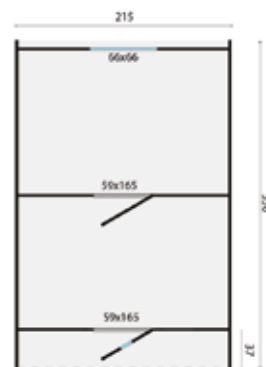



Camping Oval

Le Ovale est livré avec 2 bancs avec rangement à l'intérieur et 2 bancs à l'extérieur.

Spécifications:

Numéro d'article	43.7026
Épaisseur du bois	28/42 mm
Espèce.....	Thermowood
Dimensions.....	405x400 cm
Dimensions des fondations	220x380 cm
Hauteur du faîte.....	env. 233 cm
Fenêtres	1 (fixes)
Vitrage	double vitrage
Éléments de fixation	inclus
Plancher et fondations en bois	inclus

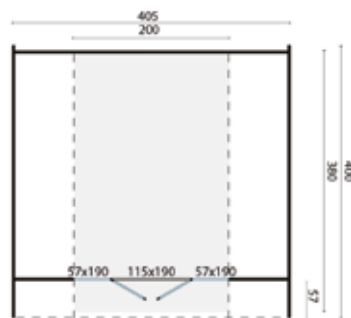

Options :

Le Thermowood est le résultat d'un procédé durable et respectueux de l'environnement qui repose uniquement sur le traitement à température élevée pour améliorer les propriétés des résineux. Le traitement thermique des résineux finlandais confère au bois des nuances marron caractéristiques, assurant une ambiance chaleureuse et moderne. Le traitement garantit en outre: une plus grande résistance contre l'humidité, une plus grande durabilité (classification 2), une meilleure stabilité de forme, une structure légère. Vous devez traiter le Thermowood au bout d'un avec de l'huile ou de la lasure. Bardeaux de toiture noirs inclu



Camping Tunnel

Bardeaux de toiture noirs inclus

Spécifications:

Numéro d'article	43.702
Épaisseur du bois	28 mm
Espèce.....	apin non traité
Dimensions.....	302x580 cm
Dimensions des fondations	302x580 cm
Hauteur du faîte.....	env. 255 cm
Fenêtres	2 (fixes)
Vitrage	double vitrage
Éléments de fixation	inclus
Plancher et fondations en bois	inclus

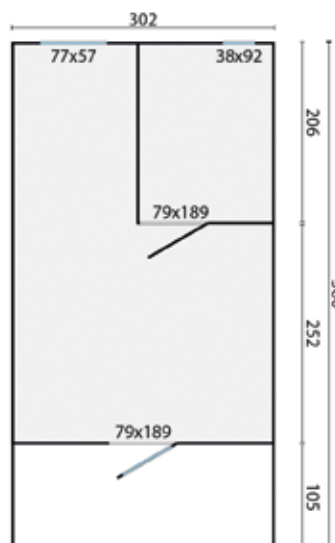



Camping POD 400
Bardeaux de toiture noirs inclus

Spécifications POD 400 :

Numéro d'article	43.7030
Dimensions	240x400 cm
Dimensions des fondations	240x400 cm
Épaisseur du bois	28 mm
Essence	sapin non traité
Hauteur du faîte	env. 230 cm
Fenêtres	1 (à ouvrir)
Vitrage	double vitrage
Éléments de fixation	inclus
Plancher et fondations en bois	inclus
Livré avec 2 lits d'une personne et 2 bancs extérieurs et la table et le lit peuvent aussi être supprimés pour utiliser le chalet comme bureau par exemple	



Options :

Le POD 400 est fourni avec 2 lits d'une personne et 2 bancs extérieurs et la table et le lit peuvent aussi être supprimés pour utiliser le chalet comme bureau par exemple



Camping POD 480
Bardeaux de toiture noirs inclus

Spécifications POD 480 :

Numéro d'article	43.7031
Dimensions	240x480 cm
Dimensions des fondations	240x480 cm
Épaisseur du bois	28 mm
Essence	sapin non traité
Hauteur du faîte	env. 230 cm
Fenêtres	1 (à ouvrir)
Vitrage	double vitrage
Éléments de fixation	inclus
Plancher et fondations en bois	inclus
Ensemble livré avec lit double et meuble représentés inclus (la table et le lit peuvent aussi être supprimés pour utiliser le chalet comme bureau par exemple).	

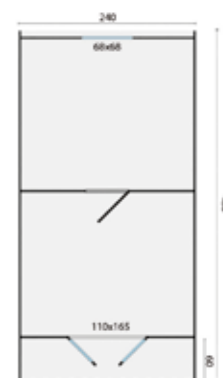

Options :

Le POD 480 est fourni avec lit double et meuble représentés inclus (la table et le lit peuvent aussi être supprimés pour utiliser le chalet comme bureau par exemple).



Roulotte avec véranda
Carton bitumé optionnel (20m²)

Spécifications:

Numéro d'article	40.0170
Épaisseur du bois	19 mm
Essence	sapin non traité
Dimensions	240x418+82 cm
Dimensions des fondations	240x500 cm
Hauteur du faîte inclus châssis	env. 319 cm
Fenêtres	1 (à ouvrir), 4 (fixes)
Vitrage	double vitrage
Éléments de fixation	inclus
Plancher en bois	inclus

La roulotte est livrée sans les châssis métallique muni de roues!

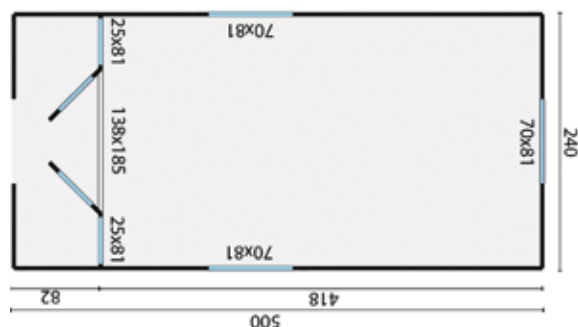

Options :

- Kit de démarrage 2 (Clou, grille de ventilation & kit ancrage tempête)
 - 40.0183** Ensemble de roues
 - 40.0185B** Escalier pour entrée latérale
 - 40.0185A** Escalier pour entrée frontale
 - 40.0185S** Escalier luxueux
- Pour plus d'informations, voir page 429



Roulotte avec porte latérale
Carton bitumé optionnel (20m²)

Spécifications:

Numéro d'article	40.0179
Épaisseur du bois	19 mm
Essence	sapin non traité
Dimensions	240x500 cm
Dimensions des fondations	240x500 cm
Hauteur du faîte inclus châssis	env. 319 cm
Fenêtres	1 (à ouvrir), 4 (fixes)
Vitrage	double vitrage
Éléments de fixation	inclus
Plancher en bois	inclus

La roulotte est livrée sans les châssis métallique muni de roues!

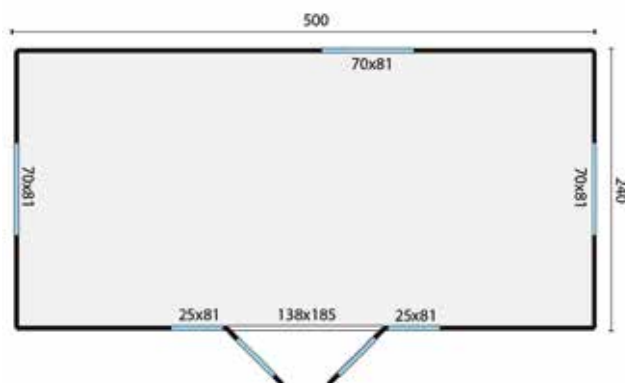

Options :

- Kit de démarrage 2 (Clou, grille de ventilation & kit ancrage tempête)
 - 40.0183** Ensemble de roues
 - 40.0185B** Escalier pour entrée latérale
 - 40.0185A** Escalier pour entrée frontale
 - 40.0185S** Escalier luxueux
- Pour plus d'informations, voir page 429



Roulotte
Carton bitumé optionnel (20m²)

Spécifications:

Numéro d'article	40.0181
Épaisseur du bois	19 mm
Essence	sapin non traité
Dimensions	237x360 cm
Dimensions des fondations	237x360 cm
Hauteur du faîte inclus châssis	env. 326 cm
Fenêtres	1 (à ouvrir), 1 (fixes)
Vitrage	double vitrage
Éléments de fixation	inclus
Plancher en bois	inclus

La roulotte est livrée sans les châssis métallique muni de roues!

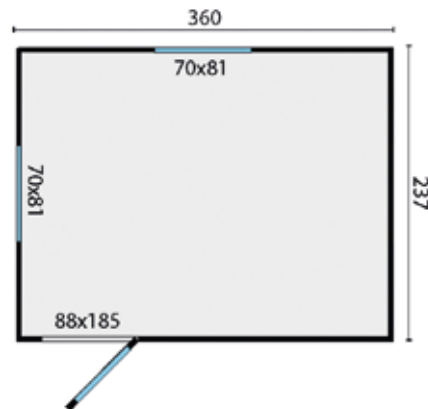

Options :

- Kit de démarrage 2 (Clou, grille de ventilation & kit ancrage tempête)
 - 40.0183** Ensemble de roues
 - 40.0184SD** Panneau avec porte simple
 - 40.0184SD** Panneau avec fenêtre
 - 40.0184DD** Panneau avec double porte
 - 40.0182W** Paroi intermédiaire
 - 40.0185B** Escalier pour entrée latérale
 - 40.0185A** Escalier pour entrée frontale
 - 40.0185S** Escalier luxueux
- Pour plus d'informations, voir page 429



Roulotte
Carton bitumé optionnel (32.5m²)

Spécifications:

Numéro d'article	40.0182
Épaisseur du bois	19 mm
Essence	sapin non traité
Dimensions	237x600 cm
Dimensions des fondations	237x600 cm
Hauteur du faîte inclus châssis	env. 326 cm
Fenêtres	2 (à ouvrir), 2 (fixes)
Vitrage	double vitrage
Éléments de fixation	inclus
Plancher en bois	inclus

La roulotte est livrée sans les châssis métallique muni de roues!

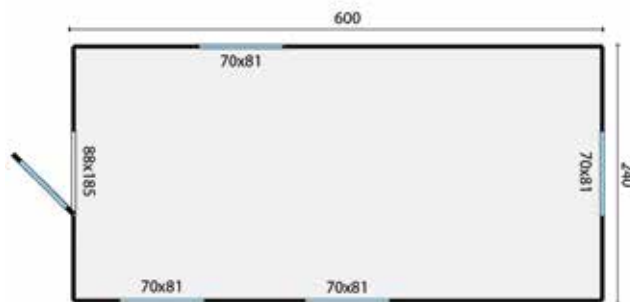

Options :

- Kit de démarrage 2 (Clou, grille de ventilation & kit ancrage tempête)
 - 40.0183** Ensemble de roues
 - 40.0184SD** Panneau avec porte simple
 - 40.0184SD** Panneau avec fenêtre
 - 40.0184DD** Panneau avec double porte
 - 40.0182W** Paroi intermédiaire
 - 40.0185B** Escalier pour entrée latérale
 - 40.0185A** Escalier pour entrée frontale
 - 40.0185S** Escalier luxueux
- Pour plus d'informations, voir page 429



Roulotte avec véranda
Carton bitumé optionnel (50m²)

Spécifications:

Numéro d'article	40.0177
Épaisseur du bois	19 mm
Essence	sapin non traité
Dimensions	240x700+120 cm
Dimensions des fondations	240x820 cm
Hauteur du faîte inclus châssis	env. 326 cm
Fenêtres	4 (à ouvrir), 2 (fixes)
Vitrage	double vitrage
Éléments de fixation	inclus
Plancher en bois	inclus

La roulotte est livrée sans les châssis métallique muni de roues!

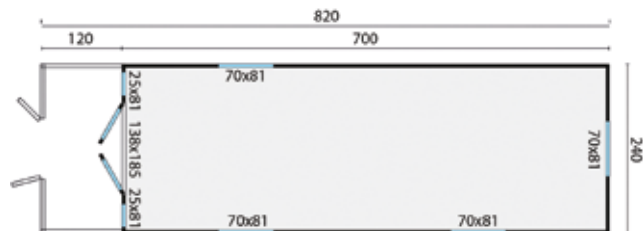

Options :

40.0183	Ensemble de roues
40.0184SD	Panneau avec porte simple
40.0184SD	Panneau avec fenêtre
40.0184DD	Panneau avec double porte
40.0182W	Paroi intermédiaire
40.0185B	Escalier pour entrée latérale
40.0185A	Escalier pour entrée frontale
40.0185S	Escalier luxueux

Pour plus d'informations, voir page 429



Charrette western bardeaux inclus

Spécifications:

Numéro d'article	40.0154
Épaisseur du bois	28 mm
Essence	sapin non traité
Dimensions	186>203x433 cm
Dimensions des fondations	186x433 cm
Hauteur du faîte inclus châssis	env. 270 cm
Fenêtres	3 (à ouvrir)
Vitrage	double vitrage
Éléments de fixation	inclus
Plancher en bois	inclus

La roulotte est livrée sans les châssis métallique muni de roues!



Options :

40.0183	Ensemble de roues
40.0155	Ensemble lits/table

Accessoires

40.0183	Ensemble de roues pour roulotte	
40.0184SD	Panneau avec porte pour roulotte (uniquement pour roulottes de 360 cm, 600 cm et XL)	1120xH198 cm
40.0184W	Panneau avec fenêtre pour roulotte (uniquement pour roulottes de 360 cm, 600 cm et XL)	1120xH300 cm
40.0184DD	Panneau avec double porte pour roulotte (uniquement pour roulottes de 360 m, 600 cm et XL) Porte 1138xH198 cm / panneau	1102xH198 cm
40.0182W	Paroi intermédiaire avec porte pour roulotte (uniquement pour roulottes de 360 cm, 600 cm et XL)	1138xH198 cm
40.0185B	Véranda avec entrée latérale pour roulotte	1287xP134xH180 cm
40.0185A	Véranda avec entrée frontale pour roulotte	1240xP231xH180 cm
40.0185S	Escalier luxueux pour roulotte	L120 cm de large

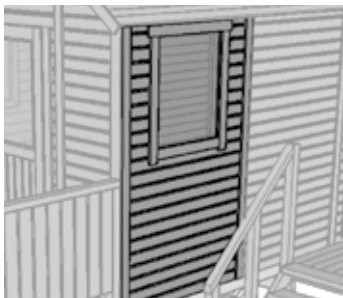

Panneau avec fenêtre

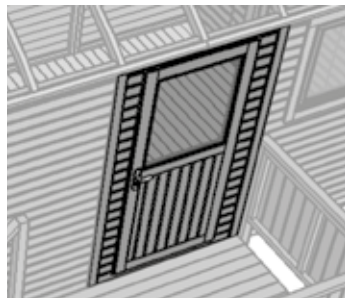

Panneau avec porte



Panneau avec double porte

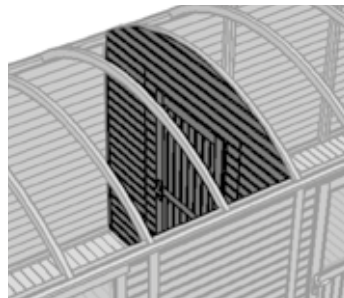

Mur intermédiaire



Caravane avec entrée latérale



Caravane avec entrée principale

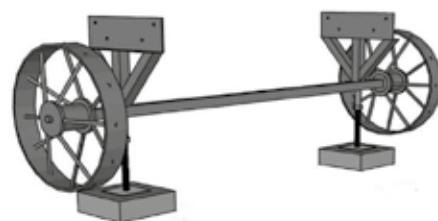

Jeu de roues





Astuce!
Roulotte gitane complètement isolée à l'intérieur





Le bois est un beau matériau naturel, il est facile à travailler et peut être façonné dans pratiquement n'importe quelle forme imaginable. Le bois qui reste à l'extérieur doit être protégé car s'il n'est pas traité, il sera éventuellement affecté par les influences néfastes des moisissures, des champignons, de la pluie, de la brume, de l'humidité, du vent, des tempêtes et du soleil. Pour éviter que cela ne se produise, tous les composants en bois des cabanes en rondins, des maisons de jardin, des chalets, des panneaux muraux, des clôtures, etc. doivent être traités. Cette protection est obtenue par imprégnation ou application de l'une de nos teintures ou peintures de qualité supérieure. Sur les pages suivantes, vous trouverez différents produits sélectionnés et recommandés par nos soins.

Pour l'imprégnation de chalets

Tous les chalets peuvent être livrés imprégnés. L'imprégnation prolonge la durée de vie du chalet car elle protège le bois des moisissures et autres processus nocifs pour le bois. Dès que le chalet imprégné vous est livré, vous pouvez commencer le montage dans votre jardin. Il va de soi qu'au fil du temps, votre chalet imprégné va perdre de sa couleur.

Il est important de savoir que l'imprégnation n'a pas une action de régulation de l'humidité et ne garantit pas l'étanchéité à l'eau et au vent des parois et des angles. Pour obtenir cette protection, vous devrez peindre ou lasurer votre chalet peu après son montage. Choisissez la couleur qui vous convient.

Disponible en trois couleurs

Votre chalet peut être imprégné en vert, marron ou gris argenté, selon votre préférence.

Le processus d'imprégnation

Le chalet est imprégné par la technique d'immersion /diffusion. à l'aide de liquides d'imprégnation professionnels à l'action longue durée contre les moisissures nocives pour le bois. Tous les éléments du chalet sont imprégnés, même les portes, les fenêtres, les volets, etc. Le produit d'imprégnation peut attaquer la quincaillerie de votre chalet. Les éléments commandés en supplément, un plancher en bois par exemple, peuvent aussi être imprégnés. Après l'imprégnation, le chalet est séché naturellement puis il est emballé.

Pulvérisation de constructions

Votre chalet, pavillon, construction en mélèze, garage ou carport peut être muni d'une couche primaire blanche, grise, anthracite ou transparente. Cette couche primaire est appliquée en deux couches. Il est préférable de choisir la couleur de la couche primaire en fonction de la couleur que vous souhaitez appliquer au final. Quels sont les éléments pulvérisés ? Toutes les poutres, fenêtres et portes sont pulvérisées dans la couleur de base souhaitée.

Les planchettes de la toiture ne sont pas pulvérisées car elles sont couvertes par la toiture.

Nous vous conseillons d'utiliser Embadecor/ Embalan ou Carefree Protect pour le traitement final.

Liquide d'imprégnation



38.2762	Incolore 0.75 l
38.2763	Gris argenté 0.75 l
38.2760	Vert 0.75 l
38.2761	Marron 0.75 l
38.2764	Red Class Wood 1 l
38.2752	Incolore 2.5 l
38.2753	Gris argenté 2.5 l
38.2750	Vert 2.5 l
38.2751	Marron 2.5 l



CAREFREE PROTECT® LA PROTECTION ULTIME DU BÉTON & DU BOIS

Est un produit révolutionnaire unique pour conserver le bois et le béton en bon état et les protéger très longtemps des intempéries, de l'infiltration d'humidité, des rayons UV et des changements de température. Repose sur une nanotechnologie ultramoderne; revêtement à base aqueuse, sans solvants organiques. Assure une finition anti-humidité du bois et du béton et est en outre algicide, antifongique et anticorrosif. Préviend les efflorescences disgracieuses sur le béton. Présente une capacité de pénétration élevée, laissant bien visible la structure du produit traité. Convient parfaitement à une protection durable et à l'embellissement des produits en bois comme les chalets, écrans de jardin, meubles, pergolas et terrasse. Ne convient pas au bois dur ni aux essences modifiées. Convient parfaitement à une protection durable et à l'embellissement des produits en béton et en pierre comme les carreaux de jardin, le pavage en béton, les palissades en béton et les tuiles en béton. Pour de plus amples informations sur le traitement et des conseils utiles, rendez-vous sur le site internet www.carefreeprotect.com



Carefree Protect®

- 38.2800** Noir 1 l, Couvrant
- 38.2842** Noir 2.5 l, Couvrant
- 38.2802** Incolore 1 l, Transparent
- 38.2810** Incolore 2.5 l, Transparent
- 38.2804** Anthracite 1 l, Couvrant
- 38.2844** Anthracite 2.5 l, Couvrant
- 38.2805** Pin 1 l, Transparent
- 38.2811** Pin 2.5 l, Transparent
- 38.2807** Blanc 1 l, Semi-couvrant
- 38.2840** Blanc 2.5 l, Semi-couvrant
- 38.2806** Gris béton 1 l, Semi-couvrant
- 38.2843** Gris béton 2.5 l, Semi-couvrant
- 38.2846** Chêne clair 1 l, Transparent
- 38.2812** Chêne clair 2.5 l, Transparent
- 38.2847** Vert 1 l, Couvrant
- 38.2841** Vert 2.5 l, Couvrant

embalan® est une peinture couvrante, satinée et diluable à l'eau. Embalan® est très élastique, régulatrice d'humidité et hydrofuge. Embalan® ne s'effrite pas et devient littéralement une seconde peau pour votre bois, le protégeant des années durant. Utilisée correctement, la peinture Embalan® prévient même la formation de crevasses. Les coloris Embalan® sont mélangeables entre eux et vous pouvez donc créer de nombreuses couleurs vous-même. La couche d'isolation doit être utilisée comme première couche sous Embalan® pour garantir le meilleur effet final de la couleur.



Embalan

- 38.2650** Blanc 2.5 l
- 38.2651** Blanc crème 2.5 l
- 38.2652** Gris 2.5 l
- 38.2653** Noir 2.5
- 38.2654** Bleu gris 2.5 l
- 38.2656** Bleu de Prusse 2.5 l
- 38.2658** Vert foncé 2.5 l
- 38.2659** Rouge 2.5 l
- 38.2660** Marron rouge 2.5 l
- 38.2666** Anthracite 2.5 l
- 38.2665** Couche d'isolation 2.5 l pour empêcher les couleurs claires de se répandre

Embadecor® est un produit transparent aux agents actifs contre la décoloration et les détériorations du bois dues aux moisissures de surface et aux moisissures provoquant son pourrissement. Les produits peuvent être mélangés. Embadecor® permet au bois de résister aux intempéries mais le rend aussi plus beau. Le produit ne s'écaille pas, est stable aux UV, souligne la structure du bois (le fil du bois) et agit comme hydrofuge. Convient à tous les types de bois. Embadecor® s'utilise aussi comme couche de fond pour le bois qui va être traité avec Embalan®.



Embadecor

- 38.2600** Incolore 2.5 l
- 38.2601** Rouge suédois 2.5 l
- 38.2602** Pin 2.5 l
- 38.2603** Pin 2.5 l
- 38.2604** Chêne clair 2.5 l
- 38.2605** Chêne rustique 2.5 l
- 38.2606** Teck 2.5 l
- 38.2607** Noyer 2.5 l
- 38.2608** Ébène 2.5 l
- 38.2609** Vert Pin 2.5 l
- 38.2610** Châtaignier 2.5 l
- 38.2611** Acajou 2.5 l
- 38.2612** Gris argenté 2.5 l

Fenêtres et portes en sapin d'Europe du Nord non traité, encadrement et vitrage simple inclus pour chalets avec une épaisseur de paroi de 28-44 mm
 * OG (ouverture vers la gauche) OD (ouverture vers la droite) - Attention ! Les dimensions des fenêtres et des portes sont des dimensions de feuillure.



40.2007 Fenêtre d'étable 44 mm
170xH50 cm



40.2003 Fenêtre à soufflet W4
149xH49 cm



40.2002 Fenêtre à soufflet W3
185xH68 cm



40.2001 Fenêtre à soufflet W2
1112xH77 cm



40.2000 Fenêtre à soufflet W1
177xH112 cm



Porte simple D5
40.2014L 183xH190 cm OG*
40.2014R 183xH190 cm OD*
Serrure à cylindre incluse



Porte simple D6
40.2015L 183xH190 cm LH*
40.2015R 183xH190 cm RH*
Serrure à cylindre incluse



Double porte D3
40.2012 1159xH190 cm **499.00**
Serrure à cylindre incluse



Double porte D2
40.2011 1159xH190 cm
Serrure à cylindre incluse



Double porte D1
40.2010 1142.5xH190 cm
Serrure à cylindre incluse



40.2035 Fenêtre de toit
150xH50 cm
À utiliser uniquement pour toit bitumé et bardeaux



39.0260
Serrure à cylindre pour chalet
30-35 mm

39.0261
Serrure à cylindre pour chalet
30-40 mm



40.1103
Dispositif de fermeture pour
portes et fenêtres
(twist-lock)



42.8055
Mastic d'étanchéité
blanc pour vitrage
Produit d'étanchéité pouvant
être peint, convenant pour
sceller des joints en simple et
double vitrage



Fenêtre oscillo-battante L5.1
40.2023 I54xH54 cm



Fenêtre oscillo-battante L5.2
40.2024 I54xH100 cm



Fenêtre oscillo-battante L4
40.2022 I75.5xH96.6 cm



Fenêtre oscillo-battante L2
40.2025 I92.0xH92.0 cm



Fenêtre oscillo-battante L6
40.2026 I120.0xH92.0 cm



Fenêtre oscillo-battante L3
40.2021 I144.5xH96.6 cm



Fenêtre oscillo-battante L1
40.2020 I212.0xH96.6 cm

Fenêtres et portes en sapin d'Europe du Nord, encadrement et double vitrage inclus pour chalets avec une épaisseur de paroi de 28-70 mm

* OG (ouverture vers la gauche) OD (ouverture vers la droite)

** Pour placer une porte simple ou double extra haute dans votre chalet, vous devez monter deux parois supplémentaires de lames.

Toutes les portes de cette page possèdent une isolation revêtue d'un parement en bois des deux côtés. Elles sont, à l'instar des fenêtres, munies de joints en caoutchouc et de ferrures de qualité supérieure.

Les portes et les fenêtres sont aussi équipées d'un seuil d'étanchéité en aluminium.

Attention ! Les dimensions des fenêtres et des portes sont des dimensions de feuillure.



Porte simple DL10
40.2032L I83xH188 cm OG*
40.2032R I83xH188 cm OD*
Serrure à cylindre incluse



Porte simple DL11
40.2033 I83xH188 cm
Serrure à cylindre incluse



Porte simple extra haute et extra large
40.2017L I99xH209 cm OG*
40.2017R I99xH209 cm OD*
Serrure à cylindre et charnières solides supplémentaires incluses



Porte double extra haute et extra large
40.2018L I174xH209 cm OG*
40.2018R I174xH209 cm OD*
Serrure à cylindre et charnières solides supplémentaires incluses



Porte double DL7
40.2030 I159xH188 cm
Serrure à cylindre incluse



Porte double DL8
40.2031 I159xH188 cm
Serrure à cylindre incluse

XXL

XXL

Poutre de fondation imprégnée

Dimensions : P4.5xI9.0xL300 cm
Avec profilé de drainage



- 40.2050** Standard
- 40.2051** Robuste pour chalets en bois à partir de 44 mm d'épaisseur



Poudre de fondation en plastique

Dimensions : P3.5xI8.5xL300 cm
Avec profilé de drainage

- 40.2070** Standard
- 40.2071** Robuste pour chalets en bois à partir de 44 mm d'épaisseur



Poutre de fondation en bois dur

Dimensions : P4.5xI9.0xL300 cm
Avec profilé de drainage

- 40.8050** Standard
- 40.8051** Robuste pour chalets en bois à partir de 44 mm d'épaisseur



Traverse en bois dur

Angles pointus et sciage fin

À utiliser également comme traverse de fondation.

- 2.41930** 4.0x20.0x300 cm
- 2.41940** 4.0x20.0x400 cm
- 2.41950** 4.0x20.0x500 cm



Bande en béton anthracite®

I100xP9.5xH13 cm

- 1.59350** Avec profilé de drainage
- Ce produit breveté unique est le résultat de notre barre de fondation réussie, qui existe depuis des années. Le résultat est une bande de béton avec un profil de drainage unique sur le marché.



Support de sol synthétique

Réglable et réalisés en plastique neuf

- 40.2073** Réglable de 3 à 6 cm
Poids maximal 450 kg
- 40.2074** Réglable de 6 à 14 cm
Poids maximal 1400 kg



Ensemble pour plancher

Les paquets de plancher comprennent : les lames de plancher, les poutres et les plinthes



Ensemble pour plancher

- 40.5007** Excellent parquet massif 18 mm - *longueur parguet 250 cm, suffisant pour 2.15 m²*
- 40.5008** Ensemble pour plancher Ensemble pour parquet en bois massif Excellent, 18 mm
- 40.5005** Excellent parquet massif 26 mm - *longueur parguet 250 cm, suffisant pour 1.66 m²*
- 40.5014** Ensemble pour plancher - *longueur parguet 200 cm, suffisant pour 1.66 m²*
- 40.5009** Parquet massif 22 mm - *-mélèze/douglas, suffisant pour 1.66 m²*

Imprégnation ensemble pour plancher 18 mm

- 40.95007** vert imprégné ensemble pour plancher 18 mm
- 40.85007** marron imprégné ensemble pour plancher 18 mm
- 40.65007** gris imprégné ensemble pour plancher 18 mm

Imprégnation ensemble pour plancher 26 mm

- 40.95005** vert imprégné ensemble pour plancher 26 mm
- 40.85005** marron imprégné ensemble pour plancher 26 mm
- 40.65005** gris imprégné ensemble pour plancher 26 mm

Accessoires

- 40.5017** Lot de clous pour ensemble pour plancher



Droits

- 40.9970** Bardeaux droits noir
- 40.9971** Bardeaux droits rouge
- 40.9972** Bardeaux droits vert
par lot de 3 m²



Droits

- 40.9973** Bardeaux droits bleu
- 40.9974** Bardeaux droits marron
par lot de 3 m²



Queue de castor

- 40.9980** Bardeaux queue de castor noir
- 40.9981** Bardeaux queue de castor rouge
- 40.9982** Bardeaux queue de castor vert
par lot de 3 m²



Hexagonaux

- 40.9985** Bardeaux hexagonaux noir
- 40.9986** Bardeaux hexagonaux rouge
- 40.9987** Bardeaux hexagonaux vert
par lot de 3 m²



Ensemble de base

- 40.1120** Ensemble de base
Ce kit comprend :
1 petit ensemble pour cabanon de jardin,
1 kit ancrage tempête,
1 grille de ventilation
- 40.1121** Ensemble de base 2
Ce kit comprend :
1 grande ensemble pour cabanon de jardin,
1 kit ancrage tempête,
1 grille de ventilation
- 40.1122** Ensemble de base 3
Ce kit comprend :
2 grande ensemble pour cabanon de jardin,
1 kit ancrage tempête,
1 grille de ventilation
- 40.1107** Clou à asphalte galvanisé 3x15 mm (200 pc)
- 40.1108** Clous pour planches de toiture 2.4x50 mm (200 pc)
- 40.1109** Ensemble pour cabanon de jardin (800 clous + 800 clous à asphalte)
- 40.1110** Ensemble pour cabanon de jardin (800 clous + 200 clous à asphalte)

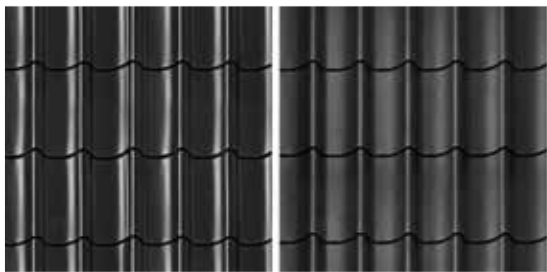

Profils de panneaux de toiture

- 40.9930** Profils de panneaux de toiture noir
- 40.9933** Profils de panneaux de toiture noirs mats

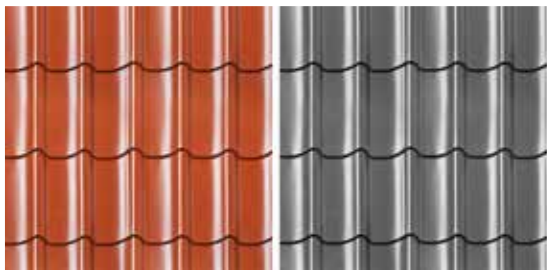

Profils de panneaux de toiture

- 40.9931** Profils de panneaux de toiture terracota
 - 40.9932** Profils de panneaux de toiture anthracite
- Pente de toit minimale de 8 degrés*

*Ensemble complet
comprenant les éléments suivants :*
Profils de panneaux de toiture
Film perméable à la vapeur
Liteau
Faîtières
Éléments de fixation



Aqua-pan

Dimensions : 186xP113.5 cm

Avantages de l'Aquapan :

Finition granulée de la surface, donc pas d'apparence brillante
 Le métal est recouvert d'une couche d'aluminium-zinc
 Très facile à poser sans découpage ni sciage
 Seulement 6 kg/m²

Pente de toit minimale de 10 degrés
 Pour éviter la condensation et l'apparition d'humidité, nous vous conseillons d'utiliser du carton bitumé sous la toiture.

- 40.9956** Panneau Aqua-pan rouge
- 40.9966** Panneau Aqua-pan anthracite

Aqua-pan Faîtière et fermeure

- 40.9957** Faîtière Aqua-pan Rouge
- 40.9967** Faîtière Aqua-pan Anthracite
91 cm (largeur utile 81 cm)

- 40.99571** Aqua-pan, fermeture de faîtière Rouge
- 40.99671** Aqua-pan, fermeture de faîtière Anthracite
(2 par toit)

Planche de rive Aqua-pan et vis

- 40.9958** Planche de rive Aqua-pan Rouge
- 40.9968** Planche de rive Aquapan Anthracite
91 cm (largeur utile 81 cm)

- 40.99561** Aqua-pan, vis Rouges
- 40.99661** Aqua-pan, vis Anthracite
Par 40 pièces (6 par panneau)



EASY Roofing est un rouleau autocollant pour le toit, muni d'une couche supérieure en aluminium, résistante aux UV. Ce film est idéal pour presque toutes les surfaces comme les toits légèrement en pente et représente une solution idéale comme couverture de toit pour les toits de cabanons de jardin, de garages, de carports et d'autres constructions. Le film se pose facilement, en toute sécurité et en un tour de main. La couche supérieure en aluminium est d'une belle couleur gris argenté et offre par ailleurs une protection supplémentaire contre les rayons UV et autres influences extérieures. Une pente de toit de 2 degrés est déjà suffisante.



40.9988E
EASY Roofing en aluminium
Rouleau de 5 m²



40.9991
Couverture de toiture en EPDM
1.14 mm d'épaisseur sur dimension par m²

Ne convient pas aux toits pyramidaux. Certification LFR pour le secteur néerlandais de la construction. Ce certificat indique qu'il s'agit d'un matériau coupe-feu, qui résiste bien à des variations extrêmes de température.

CONSEIL: lors de la mesure de votre toit, considérez un excès pour les bords relevés

Colle de contact pour EPDM



40.99892 Tube 0.29 l
40.99891 Aérosol 0.75 l

Bande de rive en aluminium

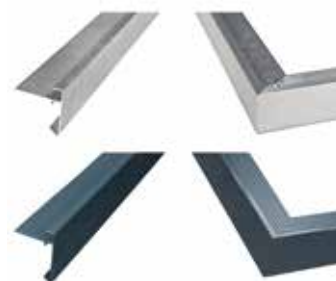

40.1114 250x4.5x4.5 cm
Tout droit
40.1115 50x4.5x4.5 cm
angle extérieur
40.1114Z 250x4.5x4.5 cm
anthracite, tout
droit
40.1115Z 50x4.5x4.5 cm
angle extérieur
anthracite

40.1116 Pièce de raccord

Évacuation ronde



43.5110 Évacuation ronde
43.5110M Manchon
coulissant
*pour connecter le
évacuation ronde
au drainage de
pluie.*

Écoulement urbain carré

Sort à l'extérieur par le débord de toiture sur le côté le plus bas entre le toit et la descente.



43.5111 Écoulement
urbain carré

Carton bitumé gris



40.9994 Par rouleau de
6.5 m²
40.9995 Par rouleau de
10 m²

Kit d'étanchéité à base de bitume

Pour bardeaux/carton bitumé
Par tube de 310 ml



40.9990 Par tube de 310
ml



Panneau d'isolation pour toiture

40.9977 Panneau d'isolation pour toiture 60x120 cm

Épaisseur: 3 cm (0,72 m²)

Valeu Rc 1.36 M²K/W

40.9934 Film perméable à la vapeur 120 g/m²
Rouleau I150 cmxL50 m

40.9978 Plaque de répartition de pression 70 mm

40.9979 Vis pour plaque de répartition de pression
5.0x45 mm



Profilé de chalet

Sapin raboté

40.0959 19 mm, non entaillé

40.0960 28 mm, non entaillé

40.0961 34 mm, non entaillé

40.0962 40 mm, non entaillé

40.0963 44 mm, non entaillé

40.0964 58 mm, non entaillé

40.0965 70 mm, non entaillé

MPKEEP Supplément 2 entailles
pour profilés de chalet

40.1112 Support réglable pour auvent de chalet

40.0985 Poteau de soutien pour auvent
env. 240 cm de long



H/I-profielen

Sapin raboté, Longueur : 220 cm

40.0324 28 et 34 mm

40.0326 45 et 58 mm



Jardinière

Longueur : 100 cm

40.0361 avec bac intérieur en plastique



40.1111B
Boule en laiton pour chapeau



40.1111
Chapeau (sans boule en laiton)
Toit carré

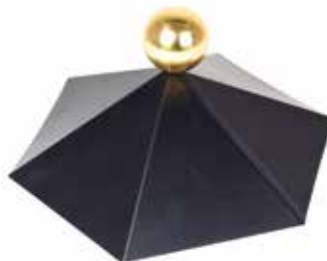

40.3333
Chapeau (sans boule en laiton)
Toiture hexagonale



40.2222
Chapeau (sans boule en laiton)
Toiture octogonale



40.4444
Chapeau (sans boule en laiton)
Toit rectangulaire



40.9976
Grille de ventilation pour chalets
Ensemble de 2 pièces
Éléments de fixation inclus

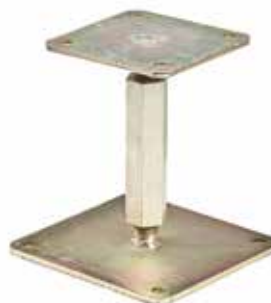

7.12500
Socle de poteau réglable
12.0x12.0x12.0 cm galvanisé



40.1105
Kit ancrage tempête en métal
Ensemble de 4 pièces, chevilles comprises

Gouttière de toit en plastique



Ensemble de gouttière pour 2 côtés mini-gouttière 65 mm anthracite

- 40.5400Z** Ensemble de gouttière complet 400 cm
40.5401Z Set d'extension 200 cm (pour 2 côtés)
40.5402Z Set d'écoulement supplémentaire pour EEP, pour gouttières > 500 cm (pour 2 côtés)

Ensemble de gouttière pour 2 côtés gouttière ronde 100 mm anthracite

- 40.5520Z** Ensemble de gouttière complet 500 cm
40.5521Z Set d'extension 200 cm (pour 2 côtés)
40.5522Z Set d'écoulement supplémentaire pour EEP, pour gouttières > 600 cm (pour 2 côtés)

Ensemble de gouttière pour 4 côtés mini-gouttière 65 mm anthracite

- 40.5410Z** Ensemble de gouttière complet 400 cm
40.5403Z Set d'extension 200 cm (pour 4 côtés)
40.5404Z Set d'écoulement supplémentaire pour EEP, pour gouttières > 500 cm (pour 2 côtés)

Ensemble de gouttière pour 4 côtés gouttière ronde 100 mm, anthracite

- 40.5530Z** Ensemble de gouttière complet 500 cm
40.5523Z Set d'extension 200 cm (pour 4 côtés)
40.5525Z Set d'écoulement supplémentaire pour EEP, pour gouttières > 600 cm (pour 2 côtés)

Pièces pour gouttières anthracite

- | | | |
|---|--|---|
| 40.5900Z Crochet bandeau 65 mm | 40.5906Z Coude EEP vers la droite 60 mm | 40.5912Z Angle extérieur pour gouttière 100 mm |
| 40.5901Z Embout 65 mm | 40.5907Z Angle ajustable pour gouttière 65 mm | 40.5913Z Gouttière carrée 200 cm 100 mm |
| 40.5902Z Sortie de gouttière 65>60 mm | 40.5908Z Crochet bandeau 100 mm | 40.5914Z Raccord de gouttière 100 mm |
| 40.5903Z Gouttière carrée 200 cm 65 mm | 40.5909Z Embout gauche 100 mm | 40.5915Z Angle ajustable pour gouttière 100 mm |
| 40.5917Z Tuyau EEP 200 cm 60 mm | 40.5910Z Embout droite 100 mm | 40.5916Z Angle extérieur pour gouttière 65 mm |
| 40.5905Z Raccord de gouttière 65 mm | 40.5911Z Sortie de gouttière 100>60 mm | 40.5918Z Support mural pour EEP 60 mm |

L'ensemble gouttière synthétique comprend les éléments suivants :

- Gouttière
- Embout
- Crochets bandeaux
- Angle ajustable pour gouttière
- Tuyau EEP
- Coude EEP 67 °
- Collier EEP
- 125 ml de colle
- Raccord

Gouttière galvanisée



Ensemble de gouttière galvanisé 125 mm

- 40.5961** Ensemble de gouttière galvanisé, 2 côtés 300 cm Ø125 mm
40.5960 Ensemble de gouttière galvanisé, 2 côtés 600 cm Ø125 mm
40.5962 Ensemble de gouttière galvanisé, 4 côtés 600 cm Ø125 mm
40.5961 Ensemble de gouttière galvanisé, set d'extension 2 côtés 300 cm Ø125 mm

125 mm rond / 0,6 mm d'épaisseur

- | | |
|---------------------------------------|---|
| 40.5945 Gouttière L300 cm | 40.5947 Étrier mural |
| 40.5939 Tuyau EEP L300 cm | 40.5948 Tige galvanisée à visser pour étrier mural |
| 40.5940 Raccord de gouttière | 40.5950 Angle extérieur de 90 degrés |
| 40.5941 Embout | 40.5949 Sortie de gouttière |
| 40.5942 Sortie de gouttière | 40.4110M Manchon pour tuyau EEP |
| 40.5943 Coude EEP | |
| 40.5944 Raccord | |
| 40.5946 Crochet bandeau 125 mm | |

A	
Agnes 44mm	362
Aiste 40mm.....	383
Aksel 28mm.....	378
Albacete 34mm.....	267
Anja 28mm	252
Annabel 40mm	338
Annette 40mm	373
Anton 40mm	317
Ardee 70mm.....	411
Argo 19mm.....	245
Arne 28mm.....	379
Asmund 28mm	352
Auvent latéral.....	272
Ava 70mm	412
Azores 70mm	415
B	
Berlin 44mm	403
Bertil 44mm	371
Big Ben 70mm.....	399
Big Lauren 70mm	398
Björn 28mm	254
Blackpool 58mm.....	295
Bo 28mm	257
Bodine 28mm	332
Bolton 58mm	296
Brenda 28mm.....	343
Bristol 58mm.....	297
C	
Casper 58mm.....	375
Chalet - maison de jardin annexe.....	273
Chappo 28mm.....	323
Charlotta 28mm	324
Chloe 40mm	381
Christoffer 28mm	366
Clockhouse 44mm.....	396
Clockhouse Trevor 70mm.....	397
Coventry 58mm	298
D	
Dagmar 28mm.....	356
Daisy 40mm.....	380
Daniël 28mm	351
Dellinger 28mm	341
Derby 58mm	299
Dianne 40mm	384
Diederick 28mm.....	347
Dora 28mm.....	320
Dyre 40mm	281
E	
Edelweiss 70mm	404
Eigo 19mm	312
Elin 19mm.....	335
Emiel 44mm.....	289
Emma 40mm	355
Ennis 70mm.....	405
Erickson 28mm.....	344
Erke 44mm	291
Extramodern 28mm	342
F	
Finn 92mm.....	408
Flow 40mm	339
Fraga 34mm	271
Freddy 28mm	319
Frodo 44mm	285
G	
Georg 28mm.....	256
Gitte 28mm	250
Gretel 44mm.....	370
Gudrun 44mm.....	392
Gunda 40mm.....	282
Gunnar 44mm.....	348
Gustav 44mm	287
H	
Halvar 28mm	377
Hedvig 44mm	280
Heino 44mm	286
Helge 44mm	363
Hendrick 44mm	288
Henning 58mm.....	402
Hypermodern 28mm.....	334
I	
Idonea 28mm.....	259
Inge 44mm.....	283
Inglund 44mm.....	276
Ingmar 28mm	262
Ingrid 28mm.....	353
Ipswich 58mm.....	300
Irina 19mm.....	244
J	
Johan 34mm.....	391
Jörgen 28mm.....	315
Jos 28mm.....	350
Juha 28mm.....	264
Julia 40mm	274
Justine 40mm.....	382
Jutka 44mm.....	376
K	
Kay 70mm	406
Kennet 28mm.....	365
Klair 28mm	253
Kris 28mm	313
Kukka 40mm.....	387
Kwaspa 44mm.....	390
L	
Lars 28mm.....	255
Laula 44mm.....	284
Leeds 58mm.....	301
Lennart 58mm	292
Letterkenny 70mm.....	410
Lilou 40mm	349
Liverpool 58mm	308
Lory 44mm.....	336
Lotte 44mm.....	358
Loya 28mm.....	316
Lynn 44mm.....	360
M	
Maja 28mm.....	346
Malva 19mm	247
Manchester 58mm.....	302
Markku 28mm.....	368
Megamodern 28mm	345
Middelmodern 28mm.....	340
Mika 28mm	261
Mila 28mm	314
Minimodern 28mm.....	331
Mokka 40mm	388
Mullingar 70mm	413
Murcia 34mm.....	268
N	
Newcastle 58mm.....	303
Niklas 28mm.....	367
Nilsson 44mm.....	357
Nora 34mm.....	359
Nottingham 58mm	304
Novalie 19mm.....	330

O	
Olaug 44mm	400
Oletha 40mm.....	374
Ollie 70mm	409
Olson 44mm	369
Ove 28mm.....	389
P	
Paiva 44mm.....	372
Pamplona 34mm	270
Perla 28mm	326
Perlund 28mm	258
R	
Ragna 40mm.....	401
Richard 28mm	248
Riho 40mm	275
Riina 58mm	354
Robert 28mm.....	249
Rorik 58mm	293
Rosanne 28mm	327
Rune 70mm	311
S	
Sanstrov 44mm	277
Selma 40mm	386
Sheffield 58mm.....	309
Sibella 44mm.....	395
Sigrid 28mm	361
Skerries 70mm	414
Skov 28mm.....	260
Skyler 28mm.....	263
Slane 70mm	416
Sören 44mm.....	279
Southampton 58mm	305
Sten 28mm	251
Stian 58mm	294
Stig 28mm	364
T	
Tane 40mm.....	385
Telma 28mm	328
Torkel 44mm	393
Torrent 34mm	269
Torsten 58mm.....	310
U	
Ulrik 44mm	278
Ultramodern 28mm.....	333
V	
Valentino 28mm.....	329
Valery 19mm.....	246
Viggo 28mm	266
Viveka 44mm.....	394
W	
Watford 58mm	307
Wigan 58mm	306
Wolfgang 44mm	290
Y	
Yorick 44mm.....	337

Caractéristiques du bois :

- Le bois est un matériau naturel possédant d'excellentes propriétés comme :
- La solidité
- L'élasticité
- L'isolation acoustique
- La facilité de transformation
- Le caractère naturel



Travail du bois : le bois gonfle lorsqu'il absorbe de l'humidité et rétrécit lorsqu'il en perd. Une conséquence naturelle est l'apparition de fissures et de déformations dans le bois. Les fissures dues au dessèchement sont plus fréquentes dans les troncs (palissades). Les fissures n'affectent pas la stabilité ou la durabilité du bois et, selon les conditions climatiques, elles peuvent se fermer presque totalement. Selon la norme DIN 4074, les fissures sont autorisées dans la mesure où elles n'affectent pas la durabilité.



Couleur : le bois n'est pas du plastique. La forme, la couleur et les nervures individuelles créent un jeu de couleurs naturel du bois, après le traitement. Comme la densité du bois varie, les pigments de couleur ne sont pas absorbés uniformément pendant l'imprégnation du bois en autoclave, ce qui crée une intensité de couleur différente, qui change généralement au fil du temps, sous l'effet des conditions météorologiques.



Résine : la résine sur une surface en bois tendre est tout à fait normale. C'est même inévitable. Durant la première année suivant la finition du produit, le bois peut sécréter de la résine. Les taches fraîches peuvent être enlevées au white-spirit. Lorsque la résine apparaît en surface, elle devient généralement vite friable. Par conséquent, elle tombe spontanément du bois. Elle peut aussi être enlevée avec un rabot.



Moelle : la moelle se trouve au cœur de l'arbre. Elle diffère du bois environnant : sa couleur est plus foncée et sa structure est différente. Lors du traitement du bois, cela peut devenir entièrement ou partiellement visible. Cette caractéristique, qui fait partie de l'aspect naturel du bois, est parfois confondue avec la pourriture du bois.



Nœuds et flammes : ces propriétés sont caractéristiques du bois et donnent à chaque morceau de bois un aspect différent. Les nœuds font partie de l'aspect naturel du bois et varient en nombre et en taille dans le bois. Malgré de sévères contrôles de qualité, il arrive que des nœuds tombent par temps sec ; cela ne peut jamais être totalement évité et cela n'entraîne pas une baisse de qualité.



Taches vertes / imprégnation : de petits points verts apparaissent souvent à la surface du bois. Ce sont des cristaux de sel inoffensifs qui se combinent avec la résine du bois à la surface. Ces points s'estompent au fil du temps. Une telle efflorescence ne se forme pas en cas d'imprégnation par immersion. C'est pourquoi les cristaux de sel à la surface peuvent être considérés comme une caractéristique de qualité : un processus méticuleux d'une imprégnation du bois en autoclave.



Zones et rebords rugueux : même avec le plus grand soin dans le processus de production, les rugosités et marques de rabotage ne peuvent pas toujours être évitées. Des aspérités peuvent apparaître, en particulier dans la zone de formation des branches et dans les fibres de bois qui vont à l'encontre du sens du traitement. Dans le cas de finitions d'extrémités et de coupes transversales, de petites fissures dans les fibres peuvent apparaître, en raison du traitement en diagonale sur la fibre de bois.

Formation de sel : Il peut apparaître comme une formation de sel sur la surface d'un bois imprégné. Il s'agit de résine, qui prend une couleur jaune/verte en raison de l'imprégnation. Ces tâches disparaissent d'elles-mêmes.

Petits trous (trous d'épingle) : ceux-ci sont créés par de petits insectes xylophages. Ces insectes sont éliminés avant le processus de transformation du tronc d'arbre en produit fini. Il ne s'agit en aucun cas de vers du bois et cela n'affecte pas la qualité ni la résistance du bois.



Moisissures et zones bleues : Le bois imprégné en autoclave est considérablement humidifié durant le processus. Des tâches de mildiou et de moisissures peuvent donc apparaître, surtout durant la saison chaude. Celles-ci disparaissent d'elles-mêmes ou peuvent être simplement balayées de la main. Les moisissures n'influencent pas la qualité et la solidité du bois. Vous pouvez éliminer les moisissures légères avec du vinaigre ou de l'alcool. Vaporisez, laissez agir 30 minutes puis rincez. Les zones les plus atteintes peuvent être éliminées avec un nettoyant ménager contenant du chlore (p. ex. DanKlorix).



Gomme : Le bois dur contient de la gomme. C'est une substance brune qui sort du bois, sous l'effet de la pluie et de chaleur. Cela peut décolorer les pièces environnantes.

Gonflement et fluctuations / différences dimensionnelles : une caractéristique typique du bois est le changement de volume dû à l'absorption d'humidité ou au dessèchement. Cela peut modifier considérablement l'épaisseur et la largeur du bois - la longueur n'est que légèrement modifiée. Grâce au traitement avec la solution d'imprégnation protectrice, notre bois imprégné en autoclave est livré avec un fort taux d'humidité. En fonction du temps - soleil ou pluie - l'humidité s'échappe plus ou moins rapidement. Dans la langue courante, on dit : "Le bois travaille". Les tolérances dans les dimensions du bois sont donc naturelles et ne constituent pas un défaut. Étant donné que le bois est un produit naturel qui peut gonfler ou se rétracter, les dimensions réelles peuvent diverger légèrement des dimensions indiquées dans le catalogue.

Caractéristiques spécifiques du mélèze/douglas :

Le mélèze/douglas finement scié contient un fort taux d'humidité, qui peut provoquer une "profilération de moisissures" dans le bois lors du stockage et du traitement. Tuindeco traite aux Pays-Bas tout le mélèze/douglas fraîchement scié avec une substance antifongique/anti-moisissure, qui empêche le plus possible cette croissance fongique.

Il n'est malheureusement pas possible de l'exclure totalement. Si vous achetez une magnifique construction en mélèze/douglas ou si vous l'assemblez vous-même à partir de bois fraîchement scié, tenez compte du fait qu'après le traitement, le bois se rétractera d'au moins 4 %. Les constructions soigneusement assemblées et bien finies peuvent perdre un peu de leur bel aspect au fil du temps. Pour éviter ce désagrément, nous vous conseillons d'utiliser du

Étant donné que le bois est un produit naturel qui peut se gonfler ou se rétracter, les dimensions réelles peuvent diverger légèrement des dimensions indiquées dans le catalogue





PLUS GRANDE GAMME
SERVICE & QUALITÉ
DANS LE MONDE ENTIER
PROPRE DISTRIBUTION
LIVRAISON FIABLE
CATALOGUE EN LIGNE

220 000 M² DE TERRAIN DE STOCKAGE

Sous réserve d'erreurs d'impression et de modifications de prix. Toutes les tailles et couleurs peuvent varier. Des modifications de modèle sont possibles et toute responsabilité vis-à-vis de celles-ci est exclue. La reproduction (même partielle) de ce catalogue est interdite. Tous les prix de ce catalogue sont affichés TVA comprise.

Ce catalogue est publié par Tuindecò International BV à Coevorden (Pays-Bas).

Toutes les illustrations utilisées dans ce catalogue appartiennent à Tuindecò International BV et ne peuvent pas être utilisées sans autorisation expresse.